

MY PEUGEOT 3008
MY PEUGEOT 5008

GUÍA DE UTILIZACIÓN



Download on the
App Store

GET IT ON
Google Play



PEUGEOT

Acceso a la Guía de utilización



APLICACIÓN PARA DISPOSITIVOS MÓVILES

Instale la aplicación **Scan MyPeugeot App** (contenido disponible sin conexión).



A continuación seleccione:

- El vehículo,
- El periodo de edición que se corresponda con la fecha de la 1ª matriculación del vehículo.



ONLINE

Vaya al apartado "**MyPeugeot**" del sitio web de **PEUGEOT** para consultar o descargar la Guía de utilización, o bien visite la siguiente dirección:

<http://public.servicebox.peugeot.com/APddb/>



Escanee este código QR para acceder directamente al documento.

Seleccione:

- el idioma,
- el vehículo y la carrocería,
- el periodo de edición de la Guía de utilización que se corresponda con la fecha de la 1ª matriculación del vehículo.



Este símbolo indica la información más reciente disponible.

Bienvenido/a

Le agradecemos que haya elegido un Peugeot 3008 o un Peugeot 5008. Este documento contiene la información clave y las recomendaciones necesarias para que pueda explorar su vehículo con total seguridad. Le recomendamos encarecidamente que se familiarice con este documento y la Guía relativa al mantenimiento y la garantía.

Cada modelo puede llevar solo una parte del equipamiento mencionado, en función del nivel de acabado, de la versión y de las características propias del país de comercialización.

Las descripciones e ilustraciones son únicamente orientativas.

Automobiles PEUGEOT se reserva el derecho de modificar las especificaciones técnicas, el equipamiento y los accesorios sin obligación de actualizar este documento.

Si se transfiere la propiedad del vehículo, asegúrese de que esta **Guía de utilización** se entrega al nuevo propietario.

Leyenda



Alerta de seguridad



Información complementaria



Características medioambientales



Vehículo con volante a la izquierda



Vehículo con volante a la derecha



Ubicación del equipamiento/botón que se indica mediante una zona negra



Leyenda

Esta permite identificar las características específicas de su vehículo:



3008



5008

<hr/>		Vista general ■		<hr/>		Seguridad 5	
<hr/>		Conducción ecológica ■		<hr/>		Recomendaciones generales de seguridad 90	
<hr/>		Instrumentación de a bordo 1		<hr/>		Luces de emergencia 90	
Cuadro de instrumentos digital	9	Banqueta trasera	51	<hr/>		Claxon 91	
Indicadores y testigos de alerta	11	Asientos traseros	53	<hr/>		Aviso acústico para peatones (híbrido recargable) 91	
Indicadores	17	Modularidad de los asientos	58	<hr/>		Emergencia o asistencia 91	
Comprobación manual	21	Calefacción y ventilación	59	<hr/>		Programa electrónico de estabilidad (ESC) 93	
Cuentakilómetros	22	Aire acondicionado automático bizona	60	<hr/>		Advanced Grip Control 96	
Reostato de luces	22	Desempañado/desescarchado del parabrisas frontal	64	<hr/>		Hill Assist Descent Control 97	
Ordenador de a bordo	23	Parabrisas térmico	64	<hr/>		Cinturones de seguridad 98	
Pantalla táctil	24	Desempañado/desescarchado de la luneta trasera	64	<hr/>		Airbags 102	
Funciones del mando a distancia (híbrido recargable)	26	Acondicionamiento térmico previo (híbrido recargable)	65	<hr/>		Sillas infantiles 105	
<hr/>		Acondicionamiento de la parte delantera	66	<hr/>		Desactivación del airbag del acompañante 107	
<hr/>		Luces de cortesía	70	<hr/>		Sillas infantiles ISOFIX 110	
<hr/>		Iluminación ambiental	70	<hr/>		Sillas infantiles i-Size 116	
<hr/>		Acondicionamiento de la parte trasera	71	<hr/>		Seguro para niños 117	
<hr/>		Acondicionamiento del maletero	73	<hr/>		Conducción 6	
<hr/>		Acceso 2		<hr/>		Iluminación y visibilidad 4	
Mando a distancia/Llave	27	<hr/>		<hr/>		Consejos de conducción 119	
Acceso y arranque manos libres	29	Palanca de las luces	79	<hr/>		Arranque/parada del motor 120	
Cierre centralizado	31	Intermitentes	80	<hr/>		Arranque de vehículos híbridos recargables 121	
Procedimientos de emergencia	32	Reglaje de la altura de los faros	81	<hr/>		Freno de estacionamiento eléctrico 123	
Puertas	34	Encendido automático de faros	81	<hr/>		Caja de cambios manual de 6 velocidades 125	
Maletero	34	Iluminación de acompañamiento y de bienvenida	82	<hr/>		Caja de cambios automática 126	
Portón manos libres	35	Sistemas de iluminación automática: recomendaciones generales	82	<hr/>		Caja de cambios automática eléctrica (híbrido enchufable) 129	
Alarma	39	Ajuste de iluminación automático	83	<hr/>		Ayuda al arranque en pendiente 130	
Elevavolantes eléctricos	41	Iluminación estática de intersección	84	<hr/>		Modos de conducción 131	
Techo panorámico	42	Night Vision	84	<hr/>		Indicador de cambio de marcha 133	
<hr/>		Palanca de mando del limpiaparabrisas	86	<hr/>		Stop & Start 133	
<hr/>		Limpiaparabrisas automático	87	<hr/>		Detección de desinflado de ruedas 135	
<hr/>		Cambio de una escobilla del limpiaparabrisas	88	<hr/>		Ayudas a la conducción y las maniobras: recomendaciones generales 136	
<hr/>		Ergonomía y Confort 3		<hr/>		Memorización de velocidades 138	
Posición de conducción	44	<hr/>		<hr/>		<hr/>	
Asientos delanteros	45	<hr/>		<hr/>		<hr/>	
Reglaje del volante	49	<hr/>		<hr/>		<hr/>	
Retrovisores	49	<hr/>		<hr/>		<hr/>	

Reconocimiento de señales de velocidad y recomendaciones	138
Limitador de velocidad	142
Regulador de velocidad - Recomendaciones específicas	144
Programador de velocidad	145
Drive Assist Plus	147
Regulador de velocidad adaptativo	147
Ayuda al posicionamiento en el carril	151
Alerta de cambio involuntario de carril	156
Ayuda activa al cambio involuntario de carril	156
Active Safety Brake con Alerta de riesgo de colisión y Asistencia al frenado de emergencia inteligente	160
Detección de falta de atención	163
Vigilancia de ángulo muerto	164
Sistema activo de vigilancia de ángulos muertos	166
Ayuda al estacionamiento	166
Visiopark 1 - Visiopark 2	167
Park Assist	172

Información práctica 7

Compatibilidad de los carburantes	176
Repostaje	176
Sistema anticonfusión de carburante (diésel)	177
Sistema híbrido recargable	178
Carga de la batería de tracción (motor híbrido enchufable)	184
Dispositivo de enganche de remolque	187
Dispositivo de enganche de remolque con bola desmontable sin herramientas	188
Barras de techo	191
Cadenas para nieve	191
Pantalla para frío intenso	192
Modo de economía de energía	193

Capó	194
Compartimento del motor	195
Revisión de los niveles	195
Comprobaciones	198
AdBlue® (BlueHDi)	200
Rueda libre	202
Consejos de mantenimiento	203

En caso de avería 8

Triángulo de emergencia	205
Inmovilización por falta de carburante (diésel)	205
Utilillaje de a bordo	206
Kit de reparación provisional de neumáticos	209
Rueda de repuesto	211
Cambio de una bombilla	217
Cambio de un fusible	218
Batería de 12 V	223
Batería de accesorios (híbrido recargable)	226
Remolcado del vehículo	229

Características Técnicas 9

Características de motorizaciones y cargas	233
remolcables	233
Motorizaciones de gasolina	234
Motorizaciones diésel	236
Motores híbridos recargables	238
Dimensiones	239
Elementos de identificación	240

PEUGEOT Connect Radio 10

Primeros pasos	241
Mandos en el volante	242
Menús	243

Aplicaciones	244
Radio	245
Radio DAB (Digital Audio Broadcasting)	246
Multimedia	247
Teléfono	248
Configuración	251
Preguntas frecuentes	253

PEUGEOT Connect Nav 11

Primeros pasos	255
Mandos en el volante	256
Menús	257
Comandos de voz	258
Navegación	262
Navegación con conexión	264
Aplicaciones	267
Radio	270
Radio DAB (Digital Audio Broadcasting)	271
Multimedia	272
Teléfono	273
Configuración	276
Preguntas frecuentes	278

Índice alfabético ■

Acceso a vídeos adicionales



Presentación

Estas ilustraciones y descripciones deben utilizarse a modo de guía. La presencia y ubicación de ciertos elementos puede variar según la versión o el nivel de acabado.

Instrumentos y mandos

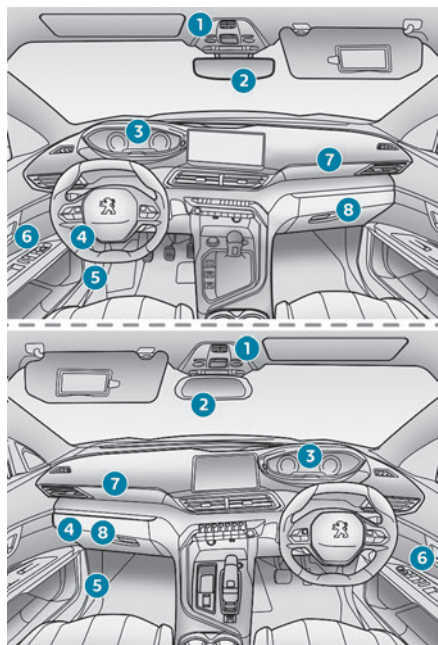

1. Mandos del techo solar y de las persianas
Luces delanteras de cortesía/lectura de mapas
Pantalla de testigo de alerta de cinturones y airbag del acompañante
Llamada de emergencia / Llamada de asistencia
2. Retrovisor interior / LED indicador de conducción en modo **Electric**
3. Head-up display digital
4. Caja de fusibles
5. Apertura del capó
6. Panel de mandos de retrovisores exteriores y elevalunas eléctricos
7. Airbag del acompañante
8. Guantero
Desactivación del airbag frontal del acompañante

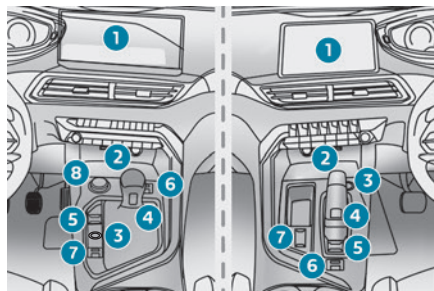

1. Pantalla táctil de 8" (PEUGEOT Connect Radio) o 10" HD (PEUGEOT Connect Nav)

2. Toma de 12 V / Conexión USB
Cargador de teléfono inalámbrico
3. Botón "START/STOP"
4. Mando de la caja de cambios
5. Freno de estacionamiento eléctrico
6. Hill Assist Descent Control
7. Programa "SPORT" o "ECO"
o bien
Selector de modo de conducción y/o
Advanced Grip Control
8. Advanced Grip Control

Mandos en el volante

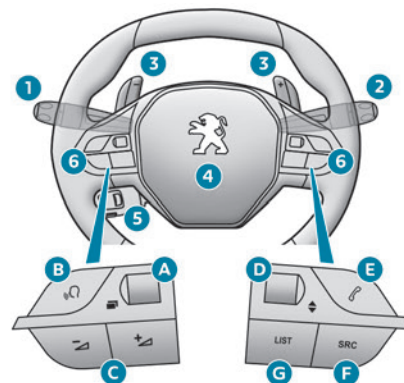

1. Mandos de luces exteriores / Intermitentes
2. Mandos del limpiaparabrisas / Lavaparabrisas / Ordenador de a bordo
3. Levas de la caja de cambios automática

4. Claxon / Airbag frontal del conductor
 5. Regulador de velocidad/limitador de velocidad/Regulador de velocidad adaptativo
 6. Mandos de ajuste del cuadro de instrumentos y del sistema de sonido
- A. Selección del modo de visualización del cuadro de instrumentos
 - B. Comandos de voz
 - C. Disminución/aumento del volumen
 - D. Selección del medio siguiente/anterior
Confirmación de una selección
 - E. Acceda al menú **Teléfono**
Gestión de las llamadas
 - F. Selección de la fuente de audio
 - G. Visualización de la lista de emisoras de radio/
pistas de audio

Panel lateral de interruptores

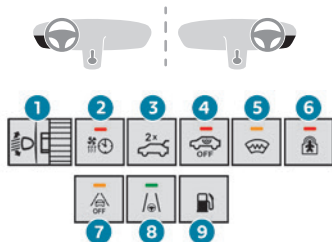

1. Reglaje de la altura de faros
2. Testigo de funcionamiento de temperatura de preconditionado
3. Apertura / cierre del portón manos libres

4. Alarma
5. Parabrisas térmico
6. Seguro eléctrico para niños
7. Ayuda activa al cambio involuntario de carril
8. Ayuda al posicionamiento en el carril
9. Apertura de la tapa del carburante

Panel central de interruptores

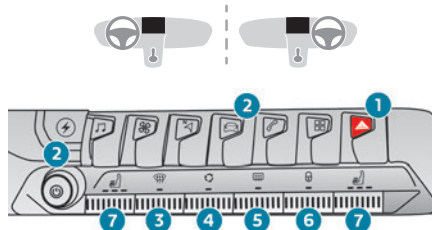

1. Luces de emergencia
2. Mandos de la pantalla táctil con PEUGEOT Connect Radio o PEUGEOT Connect Nav
Acceso al menú **Energy**
3. Desempañado/descarchado del parabrisas
4. Recirculación del aire interior
5. Desescarchado de la luneta trasera
6. Cierre centralizado
7. Asientos calefactados

Sistema híbrido enchufable

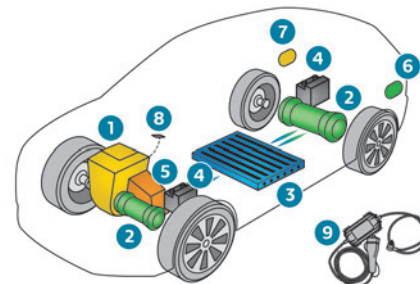

1. Motor de gasolina
2. Motores eléctricos delantero y trasero (según versión)
3. Batería de tracción
4. Batería de 12 V para accesorios
5. Caja de cambios automática eléctrica de 8 velocidades (e-EAT8)
6. Trampilla de carga
7. Tapa del carburante
8. Selector de modo de conducción
9. Cable de carga doméstica

La tecnología **híbrida enchufable** combina dos fuentes de energía: la del motor de gasolina y la de uno o dos motores eléctricos (según versión). Ambos motores pueden funcionar de forma alternativa o simultánea, según el modo de conducción seleccionado y las condiciones de circulación.

La energía eléctrica por sí sola proporciona el desplazamiento del vehículo en modo **Electric** y en modo **Híbrido** en caso de un requerimiento moderado. Ayuda al motor de gasolina en las fases de arranque y aceleración.

La energía eléctrica se suministra por medio de una batería de tracción recargable.

Eco-conducción

La eco-conducción se refiere a una variedad de procedimientos diarios que permiten al conductor optimizar el consumo de energía del vehículo (tanto carburante como electricidad) y las emisiones de CO₂.

Optimize la caja de cambios

Con caja de cambios manual, inicie la marcha con suavidad y suba de marchas con celeridad. Al acelerar, suba la marcha de forma anticipada.

Con caja de cambios automática, dé prioridad al modo automático. No pise el pedal del acelerador de forma brusca o repentina.

El indicador de cambio de marcha le propondrá introducir la marcha más adecuada. Cuando la indicación aparezca en el cuadro de instrumentos, sígala inmediatamente.

Con una caja de cambios automática, este indicador solo se muestra en el modo manual.

Conduzca con suavidad

Mantenga una distancia de seguridad entre vehículos, utilice preferentemente el freno motor en lugar del pedal de freno y pise el acelerador gradualmente. Estos procedimientos contribuyen a reducir el consumo de energía, las emisiones de CO₂ y el ruido general del tráfico.

Con tráfico fluido, seleccione el regulador de velocidad.

Limite el uso del equipamiento eléctrico

Si, antes de iniciar la marcha, hace demasiado calor en el habitáculo, ventílelo bajando las ventanillas y abriendo los aireadores, antes de encender el aire acondicionado.

A velocidades superiores a 50 km/h, cierre las ventanillas y deje las toberas abiertas.

Tenga en cuenta la utilización del equipamiento del vehículo que puede ayudar a limitar la temperatura del habitáculo (por ejemplo, las persianas del techo solar y ventanillas).

Apague el aire acondicionado, a menos que sea de regulación automática, una vez que se haya alcanzado la temperatura deseada.

Apague las funciones de desempañado y desescarchado, si estas no se han gestionado automáticamente.

Apague lo antes posible los asientos calefactados.

Adapte el uso de los faros o las luces antiniebla al nivel de visibilidad, de conformidad con la legislación en vigor en el país por el que circula. Evite arrancar el motor antes de iniciar la marcha, especialmente en invierno (excepto en condiciones invernales extremas por debajo de -23°C). La temperatura subirá más rápidamente en marcha.

Como ocupante, evite conectar dispositivos multimedia (por ejemplo, reproducir películas o música, videojuegos) para contribuir a reducir el consumo de energía.

Desconecte todos los dispositivos portátiles antes de abandonar el vehículo.

Limite las causas de consumo excesivo

Distribuya el peso por el vehículo. Coloque los objetos más pesados en el maletero, lo más cerca posible de los asientos traseros.

Limite la carga del vehículo y minimice la resistencia aerodinámica (por ejemplo, barras de techo, baca, portabicicletas, remolque). Utilice un cofre de techo en la medida de lo posible.

Retire las barras de techo o la baca después de utilizarlos.

Al finalizar el periodo invernal, cambie los neumáticos de nieve por los de verano.

Evite utilizar el pack dinámico durante demasiado tiempo para limitar el consumo de energía.

Siga las instrucciones de mantenimiento

Revise con regularidad y con los neumáticos fríos sus presiones de inflado, consultando la etiqueta situada en el vano de la puerta del conductor.

Efectúe esta revisión especialmente:

- Antes de realizar un trayecto largo.
 - En cada cambio de estación.
 - Después de un estacionamiento prolongado.
- No olvide revisar también la rueda de repuesto y los neumáticos del remolque o la caravana, si procede.

Lleve a cabo el mantenimiento del vehículo (por ejemplo, aceite del motor, filtro de aceite, filtrado de aire, filtro del habitáculo, etc.). Respete el calendario de operaciones del plan de mantenimiento del fabricante.

Con un motor diésel BlueHDI, si el sistema SCR tiene alguna anomalía, el vehículo emitirá gases contaminantes. Acuda a un concesionario autorizado PEUGEOT o taller cualificado lo antes posible para ajustar el vehículo a los niveles de emisión de óxido de nitrógeno autorizados.

Cuando llene el depósito de carburante, no continúe después de la tercera parada de la boquilla, para evitar el desbordamiento.

El promedio de consumo de carburante correcto de un vehículo se obtiene después de los primeros 3.000 kilómetros (1.900 millas).

Optimización de la autonomía (vehículos híbridos recargables)

Conecte el vehículo lo antes posible.

Dé prioridad a la zona **ECO** del indicador de corriente circulando de forma suave y a velocidad constante.

Anticipe la reducción de velocidad al máximo y dé prioridad en la medida de lo posible a las desaceleraciones con el modo de frenado regenerativo activado (indicador de corriente en la zona **CHARGE**).

Con el vehículo conectado, lleve a cabo el preacondicionamiento térmico antes de iniciar la marcha.

Para optimizar el consumo al circular:

- ▶ Programe un destino con el sistema de navegación GPS del vehículo.
- ▶ Seleccione el modo de conducción **Híbrido**.

▶ Asegúrese que el nivel de carga de la batería está próximo al máximo.

▶ No utilice la función e-Save durante la circulación.

▶ Utilice el sistema de aire acondicionado y calefacción de forma eficiente.

Head-up display digital

Este cuadro de instrumentos digital se puede personalizar.

Según el modo de visualización seleccionado, cierta información se oculta o se presenta de una forma diferente.

Ejemplo con el modo de visualización "CUADRANTES".



1. Indicador de nivel de carburante
 2. Velocímetro analógico (km/h o mph)
 3. Indicador de cambio de marcha
Posición del selector y marcha engranada en la caja de cambios automática
 4. Velocímetro digital (km/h o mph)
 5. Reglajes del regulador o limitador de velocidad
Visualización de las señales de limitación de velocidad
 6. Cuentarrevoluciones (x 1.000 rpm)
 7. Indicador de temperatura del líquido de refrigeración (°C)
 8. Cuentakilómetros parcial (km o millas)
 9. Cuentakilómetros total (km o millas)
- A. Iluminación ambiental del cuadro de instrumentos encendida/apagada

- B. Pulsación breve: inicio de una prueba manual
Pulsación prolongada: puesta a cero del indicador de mantenimiento o del cuentakilómetros parcial (según el contexto)

Head-up display digital (híbrido recargable)

Este cuadro de instrumentos digital se puede personalizar.

Según el modo de visualización seleccionado, cierta información se oculta o se presenta de una forma diferente.

Ejemplo con el modo de visualización "ÉNERGIE".

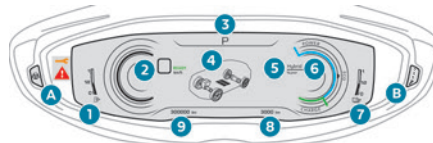

1. Indicador de nivel de carburante y autonomía restante (km o millas)
2. Velocímetro digital (km/h o mph)
Testigo de READY
3. Indicador de la caja de cambios
4. Flujos de energía
5. Modo de conducción seleccionado
6. Indicador de potencia
7. Nivel de carga de batería y autonomía restante (km o millas)

8. Cuentakilómetros parcial (km o millas)
9. Cuentakilómetros total (km o millas)

- A. Iluminación ambiental del cuadro de instrumentos encendida/apagada
- B. Pulsación breve: inicio de una prueba manual
Pulsación prolongada: puesta a cero del indicador de mantenimiento o del cuentakilómetros parcial (según el contexto)

i En modo de conducción en modo totalmente eléctrico, la velocidad se indica de color azul.

Indicaciones

La mayoría de los indicadores de alerta y testigos no tienen una posición fija. Los indicadores de alerta y testigos de la segunda línea se muestran de derecha a izquierda, por orden de prioridad. Para determinadas funciones que disponen tanto de un testigo de funcionamiento como de desactivación, sólo hay una ubicación específica.

Información permanente

En la visualización estándar, el cuadro de instrumentos muestra:

- En ubicaciones fijas:
 - Información relativa a la caja de cambios y al indicador de cambio de marcha.
 - El indicador de nivel de carburante.

- Indicador de temperatura del líquido de refrigeración (gasolina o diésel).
 - Indicador de nivel de carga y de autonomía (híbrido recargable).
 - Los cuentakilómetros.
- En ubicaciones variables:
- El velocímetro digital.
 - Los mensajes de estado o alerta indicados temporalmente.

Información opcional

En función del modo de visualización seleccionado y de las características activas, se puede mostrar información adicional:

- Cuentarrevoluciones (gasolina o diésel).
- El ordenador de a bordo.
- Las funciones de ayuda a la conducción.
- El limitador o el regulador de velocidad.
- Los medios que se están reproduciendo en ese momento.
- Las instrucciones de navegación.
- La información del motor del pack dinámico.
- Flujo de potencia (híbrido recargable)

Personalización del cuadro de instrumentos

Según versión, la apariencia del cuadro de instrumentos se puede personalizar (color, modo de visualización o ambos).

Idioma y unidades de visualización

Estos dependen de los ajustes de la pantalla multifunción (menú de configuración).

Al viajar al extranjero, la velocidad se debe indicar en las unidades oficiales del país en el que está conduciendo (km/h, km o mph, millas).

! Como medida de seguridad, estos ajustes se deben realizar con el vehículo parado.

Selección del color de visualización

Según versión, el color de visualización del cuadro de instrumentos depende del esquema de color seleccionado en este sistema.



Esta función se ajusta en el menú **Ajustes** de la pantalla táctil.

Ajuste del modo de visualización

En cada modo se muestran diferentes tipos de información en el cuadro de instrumentos.

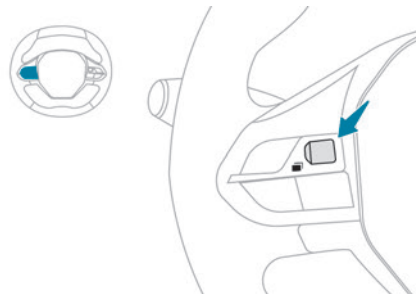

► Gire la ruedecilla situada a la izquierda del volante para ver los diferentes modos en

el lado derecho del cuadro de instrumentos y desplazarse por ellos.

► Pulse la ruedecilla para confirmar el modo. El nuevo modo de visualización se aplica de forma inmediata.

Modos de visualización

– **"CUADRANTES"**: visualización estándar de los velocímetros analógicos y digitales, los cuentakilómetros y:

- El indicador de nivel de carburante, el indicador de temperatura del líquido de refrigeración y el cuentarrevoluciones (gasolina o diésel).
- Indicadores de nivel de carburante, carga de la batería y potencia (híbrido recargable).

– **"NAVEGACIÓN"**: visualización específica con la información de navegación actual (cartografía e instrucciones).

– **"CONDUC."**: visualización específica con información sobre sistemas de ayuda a la conducción activos.

– **"MÍNIMA"**: visualización mínima con el velocímetro digital y los cuentakilómetros y, en caso de alertas únicamente, el indicador de nivel de carburante y el indicador de temperatura de líquido de refrigeración.

– **"ÉNERGIE"**: visualización específica con representación visual de los flujos de energía del vehículo (híbrido recargable).

– **"PERSONAL"**: visualización mínima, con la capacidad de seleccionar y visualizar

la información opcional en las áreas personalizables a izquierda y derecha.

Configuración de un modo de visualización "PERSONAL"

Con PEUGEOT Connect Radio



▶ Pulse **Ajustes** en la banda de la pantalla táctil.



▶ Seleccione "**Configuración**".



▶ Seleccione "**Personalización del cuadro de instrumentos**".

Con PEUGEOT Connect Nav



▶ Pulse **Ajustes** en la banda de la pantalla táctil.

▶ Seleccione "**OPCIONES**".



▶ Seleccione "**Personalización del cuadro de instrumentos**".

▶ Para cada zona de visualización personalizable (izquierda y derecha), seleccione un tipo de información mediante las flechas de desplazamiento correspondientes en la pantalla táctil:

- "**Ayudas a la conducción**".
- "**Información del motor**" (según la versión).
- "**G-metros**" (según la versión).
- "**Temperaturas:**" (aceite del motor).
- "**Multimedia**".
- "**Navegación**".
- "**Ordenador de a bordo**".
- "**Cuentarrevoluciones**".
- "**Flujo de energía**" (según la versión).
- "**Indicador de potencia**" (según la versión).

- "**Consumo de energía**" (según la versión).

▶ Confirme para guardar y salir.

El modo "**PERSONAL**" se muestra inmediatamente.

Indicadores y testigos de alerta

En forma de símbolos, los testigos e indicadores informan al conductor de la aparición de una anomalía (testigos de alerta) o del estado de funcionamiento de un sistema (testigos de funcionamiento o de desactivación). Algunos testigos se encienden de dos formas (fijos o intermitentes) y/o en varios colores.

Avisos asociados

El encendido de un testigo puede ir acompañado de una señal acústica y un mensaje en una pantalla.

En relación al tipo de alerta sobre el estado operativo del vehículo, le permiten determinar si la situación es normal o si se ha producido una anomalía: consulte la descripción de cada testigo para más información.

Al poner el contacto

Algunos testigos rojos o naranjas se encienden durante unos segundos al dar el contacto del vehículo. Estos testigos deben apagarse al arrancar el motor.

Para más información sobre algún sistema o alguna de estas funciones, consulte el apartado correspondiente.

Testigo de alerta continuo

Si se enciende un testigo de alerta rojo o naranja, puede haber un fallo que requiere más investigación.

Si un testigo permanece encendido

Las referencias (1), (2) y (3) de la descripción de los indicadores de alerta y testigos indican si debe ponerse en contacto con un profesional cualificado además de tomar las medidas recomendadas inmediatas.

(1): Debe detener el vehículo.

Detenga el vehículo en cuanto las condiciones de seguridad lo permitan y quite el contacto.

(2): Póngase en contacto con un concesionario PEUGEOT o taller cualificado.

(3): Acuda a un concesionario PEUGEOT o taller cualificado.

Lista de testigos

Testigos de alerta de color rojo

STOP



Fijo, asociado a otro testigo de alerta, acompañado de un mensaje y de una señal acústica.

Se ha detectado un fallo grave del motor, el sistema de frenos, la dirección asistida, la caja

de cambios automática o una anomalía eléctrica importante.

Lleve a cabo (1) y a continuación (2).

Temperatura máxima del líquido de refrigeración del motor



Fijo.

La temperatura del circuito de refrigeración es demasiado elevada.

Lleve a cabo (1) y, a continuación, espere a que el motor se enfríe y reponga el nivel de refrigerante si fuese necesario. Si el problema persiste, lleve a cabo (2).

Presión de aceite del motor



Fijo.

Fallo del sistema de lubricación del motor.

Lleve a cabo (1) y a continuación (2).

Anomalía del sistema (híbrido enchufable)



Fijo.

El sistema híbrido enchufable falla.

Lleve a cabo (1) y a continuación (2).

Cable conectado (híbrido recargable)



Fijo, al dar el contacto.

El cable de carga está conectado al conector del vehículo.



Fijo, al dar el contacto, acompañado de un mensaje.

No se puede arrancar el vehículo si el cable de carga está conectado con el conector del vehículo.

Desconecte el cable de carga y cierre la trampilla de carga.

Carga de la batería de 12 V



Fijo.

Fallo en el circuito de carga de la batería (por ejemplo, bornes sucios, correa del alternador destensada o rota).

Lleve a cabo (1).

Si el freno de estacionamiento eléctrico no funciona, inmovilice el vehículo:

- ▶ Con caja de cambios manual, engrane una marcha.
- ▶ Con la caja de cambios automática, coloque los calzos contra una de las ruedas.

Limpie y apriete los bornes. Si el testigo de alerta no se apaga al arrancar el motor, lleve a cabo (2).

Puerta(s) abierta(s)



Fijo, asociado a un mensaje de identificación del acceso.

Una puerta o el portón trasero no está cerrado correctamente (velocidad inferior a 10 km/h (6 mph)). (



Fijo, asociado a un mensaje de identificación del acceso y completado con una señal acústica.

Una puerta o el portón trasero no está cerrado correctamente (velocidad superior a 10 km/h (6 mph)).

Cinturones de seguridad no abrochados/desabrochados



Fijo o intermitente, acompañado de una señal acústica creciente.

Algún ocupante no se ha abrochado el cinturón de seguridad o se lo ha desabrochado.

Freno de estacionamiento eléctrico



Fijo.

El freno de estacionamiento eléctrico está aplicado.



Parpadeante.

La aplicación/liberación es incorrecta.

Llevar a cabo (1): estacione en un terreno plano (sobre una superficie nivelada).

Con una caja de cambios manual, introduzca una marcha.

Con una caja de cambios automática, seleccione el modo **P**.

Quite el contacto y lleve a cabo (2).

Frenos



Fijo.

El nivel de líquido de frenos del circuito de frenado se ha reducido significativamente. Lleve a cabo (1) y, a continuación, reponga con líquido que cumpla con las recomendaciones del fabricante. Si el problema persiste, lleve a cabo (2).



Fijo.

Fallo en el sistema de distribución electrónica de la fuerza de frenado (EBFD).

Lleve a cabo (1) y a continuación (2).

Testigos de alerta de color naranja

Mantenimiento



Temporalmente encendido, acompañado de un mensaje.

Se ha detectado una o varias anomalías leves que no tienen testigo de alerta específico. Identifique la causa de la anomalía consultando el mensaje que aparece en el cuadro de instrumentos.

Es posible que pueda ocuparse de algunas anomalías usted mismo, como cambiar la pila del mando a distancia.

Para las demás anomalías como, por ejemplo, una anomalía en el sistema de detección de inflado de rueda insuficiente, lleve a cabo (3).



Fijo, acompañado de la visualización de un mensaje.

Se han detectado una o varias anomalías para las que no hay un testigo de alerta específico. Identifique la causa de la anomalía consultando el mensaje que aparece en el cuadro de instrumentos y, a continuación, lleve a cabo (3).



Fijo, acompañado del mensaje "**Fallo del freno de estacionamiento**".

La liberación automática del freno de estacionamiento eléctrico no está disponible. Lleve a cabo (2).



Testigo de mantenimiento fijo y llave de mantenimiento



intermitente y después fijo.

Se ha superado el plazo de revisión.

Lleve a revisar el vehículo lo antes posible.

Sólo con motorizaciones diésel BlueHDI.

Pre calentamiento del motor (diésel)



Temporalmente encendido (hasta 30 segundos aproximadamente en condiciones meteorológicas extremas).

Al dar el contacto, si las condiciones meteorológicas y la temperatura del motor lo requieren.

Espere a que el testigo de alerta se apague antes de arrancar.

Cuando el testigo de alerta se apaga, el arranque es inmediato, siempre que pise y mantenga pisado:

- el pedal de embrague con una caja de cambios manual.
- el pedal de freno con una caja de cambios automática.

Si el motor no arranca, solicite de nuevo el arranque del mismo mientras mantiene pisado el pedal.

Reserva de carburante



Fijo, con el nivel de la reserva en rojo, acompañado de una señal acústica y la visualización de un mensaje.

La primera vez que se enciende, la cantidad de carburante que queda en el depósito es de **unos 6 litros** (reserva).

Hasta que se reponga el nivel de carburante, esta alerta se repetirá cada vez que se dé el contacto, con un incremento de frecuencia a medida que el nivel de carburante baje y se aproxime a cero.

Reposte rápidamente carburante para evitar quedarse sin él.

No conduzca nunca hasta vaciar por completo el depósito, puesto que puede dañar los sistemas anticontaminación y de inyección.

Sistema de autodiagnóstico del motor



Parpadeante.

Fallo del sistema de gestión del motor.

Existe el riesgo de que el catalizador se destruya.

Debe llevar a cabo (2).



Fijo.

Fallo del sistema de control de emisiones.

El testigo de alerta debe apagarse al arrancar el motor.

Lleve a cabo (3) inmediatamente.

AdBlue® (BlueHDI)



Encendido durante unos 30 segundos al dar el contacto, acompañado de una señal acústica y de un mensaje que indica la autonomía restante.

La autonomía está comprendida entre 800 y 2400 km (1500 y 500 millas).

Reponga el nivel de AdBlue®



Fijo al dar el contacto, acompañado de una señal acústica y de un mensaje que indica la autonomía.

La autonomía está comprendida entre 100 y 800 km (500 y 62 millas).

Reponga **rápidamente** el nivel de AdBlue® o lleve a cabo (3).

 Intermitente, acompañado de una señal acústica y de un mensaje que indica la autonomía.

La autonomía es inferior a 100 km.

Debe reponer el nivel de AdBlue® para **evitar que se impida el arranque** o llevar a cabo (3).



 Intermitente, acompañado de una señal acústica y de un mensaje que indica que se impide la puesta en funcionamiento.

El depósito AdBlue® está vacío: el sistema inmovilizador del motor de uso obligatorio según lo dispuesto en la legislación evita el arranque del motor.

Para poder arrancar el motor, reponga lo antes posible el nivel de AdBlue® o lleve a cabo (2).



Es **esencial** añadir una cantidad mínima de 5 litros de AdBlue® al depósito.

Sistema anticontaminación SCR SCR(BlueHDi)

   Fijo al dar el contacto, acompañado de una señal acústica y un mensaje.

Se ha detectado una anomalía del sistema anticontaminación SCR.

Esta alerta desaparece cuando el nivel de emisiones del tubo de escape vuelve a ser adecuado.

   Testigo de alerta AdBlue® intermitente al dar el contacto y los testigos de alerta de mantenimiento y autodiagnóstico del motor fijos

acompañados de una señal acústica y un mensaje que indica la autonomía. Según el mensaje mostrado, es posible circular hasta 1100 km antes de que se active el dispositivo antiarranque.

Lleve a cabo (3) sin retrasos para **evitar que se impida el arranque**.

   Testigo de alerta AdBlue® intermitente al dar el

contacto y los testigos de alerta de mantenimiento y autodiagnóstico del motor fijos acompañado de una señal acústica y un mensaje indicando que se impide el arranque. El sistema antiarranque impide que el motor vuelva a arrancar (se ha excedido el límite de circulación permitido después de la confirmación del fallo de funcionamiento del sistema anticontaminación).

Para arrancar el motor, lleve a cabo (2).

Funciones automáticas desactivadas (freno de estacionamiento eléctrico)

 Fijo. Las funciones de "aplicación automática" (al apagar el motor) y "liberación automática" (al acelerar) están desactivadas.

Si la aplicación/liberación automática ya no es posible:

- ▶ Arranque el motor.
- ▶ Utilice el mando para accionar el freno de estacionamiento eléctrico.
- ▶ Suelte completamente el pedal del freno.

▶ Mantenga el mando presionado en el sentido de liberación entre 10 y 15 segundos.



▶ Suelte el mando.

▶ Mantenga pisado el pedal del freno.

▶ Tire del mando en el sentido de accionamiento durante 2 segundos.

▶ Suelte el mando y el pedal del freno.

Fallo de funcionamiento (con freno de estacionamiento eléctrico)



  Fijo, acompañado del mensaje "Fallo del freno de estacionamiento".

El vehículo no se puede inmovilizar con el motor en marcha.

Si no funcionan los comandos de aplicación ni desactivación manuales, el mando del freno de estacionamiento eléctrico presenta un fallo.

Las funciones automáticas deben utilizarse todo el tiempo y se reactivan automáticamente en caso de fallo del mando.

Lleve a cabo (2).

   Fijo, acompañado del mensaje "Fallo del freno de estacionamiento".

El freno de estacionamiento no funciona correctamente: las funciones manuales y automáticas podrían estar inoperativas.

Con el vehículo parado, para inmovilizarlo:

- ▶ Tire del mando del freno de estacionamiento eléctrico y manténgalo así entre 7 y 15 segundos aproximadamente, hasta que se encienda el testigo en el cuadro de instrumentos.

Si este procedimiento no da resultado, inmovilice el vehículo:

- ▶ Estacione sobre suelo plano.
- ▶ Con una caja de cambios manual, introduzca una marcha.
- ▶ Con caja de cambios automática, seleccione **P** y a continuación coloque los calzos suministrados contra una de las ruedas.

A continuación, lleve a cabo (2).

Frenos

 Fijo.
Se ha detectado un fallo leve en el sistema de frenado.
Circule con prudencia.
Lleve a cabo (3).

Aviso acústico para peatones (híbrido enchufable)

 Fijo.
Se ha detectado un fallo en el aviso acústico.
Lleve a cabo (3).



Alerta de riesgo de colisión/Active Safety Brake



 Fijo, acompañado de la visualización de un mensaje.
El sistema se ha desactivado a través de la pantalla táctil (menú **Al. conducción/Vehículo**).

 Parpadeante.
El sistema se activa y frena momentáneamente el vehículo para reducir la velocidad de colisión con el vehículo que le precede.

Para obtener más información, consulte el apartado **Conducción**.

 Fijo, acompañado de un mensaje y una señal acústica.
El sistema presenta un fallo.
Lleve a cabo (3).

  Fijo.
El sistema presenta un fallo.
Si se encienden estos testigos después de parar el motor y a continuación arrancarlo de nuevo, lleve a cabo (3).

  Fijo.
El sistema se desactiva temporalmente porque se ha detectado la presencia del conductor, del acompañante o de ambos (según versión) pero el cinturón correspondiente no está abrochado.

Sistema antibloqueo de frenos (ABS)

 Fijo.
Fallo del sistema de frenos antibloqueo.
El vehículo conserva un frenada convencional.
Circule con prudencia a velocidad moderada y, a continuación, lleve a cabo (3).

Control dinámico de estabilidad (DSC)/ Antideslizamiento de las ruedas (ASR)

 Fijo.
La función está desactivada.
El sistema DSC/ASR se vuelve a activar automáticamente al volver a arrancar el vehículo, con una velocidad superior a 50 km/h aproximadamente.



Con una velocidad inferior a 50 km/h, se puede volver a activar manualmente.

Control dinámico de estabilidad (DSC) / Antideslizamiento de las ruedas (ASR)

 Parpadeante.
La regulación DSC/ASR se activa en el caso de pérdida de adherencia o de la trayectoria.



 Fijo.
Fallo del sistema DSC/ASR.
Lleve a cabo (3).

Fallo de funcionamiento del freno de emergencia (con freno de estacionamiento eléctrico)

  Fijo, acompañado del mensaje "Fallo del freno de estacionamiento".

El freno de emergencia no proporciona un rendimiento óptimo.
Si la desactivación automática no está disponible, use la desactivación manual o lleve a cabo (3).

Ayuda al arranque en pendiente

  Fijo, acompañado del mensaje "Fallo en el sistema antiretroceso".

El sistema presenta un fallo.
Lleve a cabo (3).

Alerta de cambio involuntario de carril

Intermitente, acompañado de una señal acústica.

Se detecta un cambio de carril a la izquierda o a la derecha.

Gire el volante hacia el lado opuesto para retomar la trayectoria correcta.



Fijo, acompañado un mensaje en la pantalla

El sistema presenta un fallo.

Manténgase alerta, conduzca con cuidado y, a continuación, lleve a cabo (3).

Ayuda activa al cambio involuntario de carril

Intermitente.

Va a franquear una línea discontinua sin activar el intermitente.

El sistema se activa y luego corrige la trayectoria del lado de la línea de carril detectada.

Para obtener más información, consulte el apartado **Conducción**.



Fijo, acompañado de la indicación de un mensaje y una señal acústica.

El sistema presenta un fallo.

Lleve a cabo (3).

Ayuda al posicionamiento en el carril

Fijo, acompañado del testigo de alerta de servicio.

El sistema presenta un fallo.

Lleve a cabo (3).

Airbags

Fijo.

Fallo de uno de los airbags o de los pretensores pirotécnicos de los cinturones de seguridad.

Lleve a cabo (3).

Airbag del acompañante (Activ.)

Fijo.

El airbag del acompañante está activado.

El mando está en la posición "ON".

En este caso, no instale una silla infantil de espaldas al sentido de la marcha en el asiento del acompañante. Riesgo de lesiones graves.

Airbag frontal del acompañante (OFF)

Fijo.

El airbag frontal del acompañante está desactivado.

El mando está en la posición "OFF".

Es posible instalar un asiento para niño en la dirección contraria al sentido de la marcha a menos que haya un fallo en los airbags (testigo de alerta de airbags encendido).

Inflado insuficiente

Fijo.

La presión de una o varias ruedas es insuficiente.

Controle la presión de los neumáticos lo antes posible.

Reinicialice el sistema de detección después de ajustar la presión.



Testigo de inflado insuficiente intermitente y luego fijo, y testigo de servicio fijo.

El sistema de control de la presión de los neumáticos presenta una anomalía.

La detección de inflado insuficiente ya no se controla.

Compruebe las presiones lo antes posible y lleve a cabo (3).

Stop & Start

Fijo, acompañado de un mensaje.

El sistema Stop & Start se ha desactivado manualmente.

El motor no se apagará en la siguiente parada del tráfico.



Fijo.

El sistema Stop & Start se ha desactivado automáticamente.

El motor no se apagará en la siguiente parada del tráfico, si la temperatura exterior es:

- Inferior a 0 °C.
- Superior a +35 °C.

Para obtener más información, consulte el apartado **Conducción**.



Intermitente y luego fijo, acompañado de un mensaje.

El sistema presenta un fallo.

Lleve a cabo (3).

Luces antiniebla traseras

Fijo.

Las luces están encendidas.

Testigos de alerta de color verde

Vigilancia ángulos muertos



Fijo.

Se ha activado la función.

Hill Assist Descent Control



Fijo.

La función se ha activado, pero las condiciones de regulación no se cumplen (pendiente, velocidad engranada).



Intermitente.

El sistema está regulando la velocidad del vehículo.

El vehículo se está frenando; las luces de freno se encienden durante el descenso.

Stop & Start



Fijo.

Al parar el vehículo, el sistema Stop & Start pone el motor en modo STOP.



Parpadeo temporal.

El modo STOP no está disponible temporalmente o el modo START se ha activado automáticamente.

Para obtener más información, consulte el apartado **Conducción**.

Vehículo listo para circular (híbrido recargable)



Fijo, acompañado de una señal acústica cuando se enciende.

El vehículo está listo para circular.

El testigo se apaga tras alcanzar una velocidad de aproximadamente 5 km/h (3 mph) y se vuelve a encender cuando el vehículo deja de moverse.

El testigo se apagará cuando apague el motor y salga del vehículo.

Ayuda de mantenimiento en el carril



Fijo.

Se ha activado la función.

Se cumplen todas las condiciones: el sistema está funcionando.

Para obtener más información, consulte el apartado **Conducción**.

Barrido automático del limpiaparabrisas



Fijo.

El barrido automático del limpiaparabrisas está activado.

Intermitentes



Intermitente, con señal acústica.

Los intermitentes están activados.

Luces de posición



Fijo.

Las luces están encendidas.

Luces de cruce



Fijo.

Las luces están encendidas.

Ajuste de iluminación automático



Fijo.

La función se ha activado por medio de la pantalla táctil (menú **AI. conducción/Vehículo**).

El mando de luces se encuentra en la posición "AUTO".

Para obtener más información, consulte el apartado **Alumbrado y visibilidad**.

Testigos de alerta de color azul

Luces de carretera



Fijo.

Las luces están encendidas.

Testigos negros/blancos

Caja de cambios automática o caja de cambios automática eléctrica (e-EAT8) (híbrido enchufable)



Fijo.

La caja de cambios automática está bloqueada.

Debe pulsar el botón **Desbloquear** para desbloquearlo.

Función eSave (híbrido recargable)



Fijo, acompañado de la autonomía eléctrica de reserva.

La función eSave está activada.

Indicadores

Indicador de mantenimiento

La información de mantenimiento se expresa en términos de distancia (kilómetros o millas) y tiempo (meses o días).

La alerta aparece cuando se alcanza cualquiera de los dos términos.

La información de mantenimiento aparece en el cuadro de instrumentos. En función de la versión del vehículo:

- La línea de visualización del cuentakilómetros total indica la distancia restante antes de que se tenga que realizar la siguiente revisión de mantenimiento, o la distancia recorrida desde que se alcanzó la fecha límite anterior precedida del signo " -".
- Un mensaje de alerta indica la distancia que falta, así como el periodo de tiempo restante hasta que venza o hace cuánto tiempo que se ha sobrepasado la próxima revisión de mantenimiento.

i El valor indicado se calcula con arreglo a la distancia recorrida y al tiempo transcurrido desde la última revisión. La alerta también puede activarse cuando se aproxima una fecha límite.

Llave de mantenimiento



Se enciende temporalmente al dar el contacto.

Kilometraje hasta la siguiente revisión entre 1000 y 3000 km.



Fijo, al dar el contacto.

La siguiente revisión de mantenimiento debe realizarse en menos de 1000 km.

El vehículo se deberá someter a la revisión de mantenimiento en breve.

Parpadeo del testigo de llave de mantenimiento



Intermitente y después fija, al dar el contacto.

(Con motores diésel BlueHDi, en combinación con el testigo de alerta de mantenimiento). Se ha superado el plazo de revisión.

El vehículo debe someterse a la revisión de mantenimiento lo antes posible.

Puesta a cero del indicador de mantenimiento

El indicador de mantenimiento debe ponerse a cero después de cada revisión.

Si ha realizado el mantenimiento del vehículo usted mismo:

- ▶ Quite el contacto.

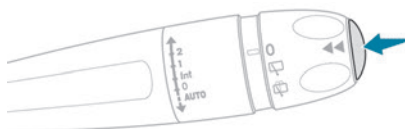

- ▶ Pulse y mantenga pulsado el botón situado en el extremo de la palanca de mando del limpiaparabrisas.
- ▶ Dé el contacto; aparece una ventana de visualización temporal y empieza una cuenta atrás.

- ▶ Cuando la pantalla indique =0, suelte el botón y la llave desaparece.

i Si, después de esta operación, debe desconectar la batería, bloquee el vehículo y espere al menos 5 minutos para que se memorice la puesta a cero.

Recordatorio de la información de mantenimiento

Puede acceder en cualquier momento a la información de mantenimiento.



- ▶ Pulse el botón de puesta a cero del cuentakilómetros parcial. La información de mantenimiento se muestra durante unos segundos y luego desaparece.

Indicador de nivel de aceite del motor

(Según versión)

En versiones equipadas con un indicador eléctrico del nivel de aceite, el estado del nivel de aceite del motor se muestra durante unos segundos en el cuadro de instrumentos al dar el contacto, después de la información de mantenimiento en forma de mensajes.

i El nivel sólo se leerá correctamente si el vehículo se encuentra en un terreno

nivelado y con el motor apagado durante más de 30 minutos.

Falta de aceite

Se indica con el mensaje "**Nivel de aceite incorrecto**" en el cuadro de instrumentos, acompañado del encendido del testigo de alerta de mantenimiento y de una señal acústica. Si se confirma la falta de aceite con la varilla manual, se debe reponer el nivel para evitar que el motor se dañe.

Para obtener más información sobre la **Comprobación de niveles**, consulte el apartado correspondiente.

Anomalía del indicador de aceite

Se indica con el mensaje "**Medición de nivel de aceite no válida**" en el cuadro de instrumentos. Consulte con un concesionario autorizado PEUGEOT o taller cualificado.

! En caso de un fallo de funcionamiento del indicador eléctrico, se dejará de supervisar el nivel de aceite.

En caso de un fallo del sistema, debe comprobar el nivel de aceite del motor con la varilla manual situada en el compartimento del motor.

Para más información relativa a la **Comprobación de los niveles**, consulte el apartado correspondiente.

Indicador de temperatura del líquido de refrigeración

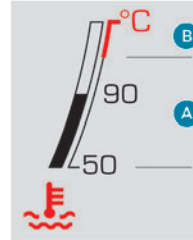

Con el motor en marcha:

- En la zona **A**, la temperatura es correcta.
- En la zona **B**, la temperatura es demasiado alta. Tanto el testigo de alerta asociado como el de **STOP** se encienden en el cuadro de instrumentos, acompañados de la visualización de un mensaje y una señal acústica.

Deténgase inmediatamente cuando las condiciones de seguridad lo permitan.

Espere unos minutos antes de apagar el motor.

! Después de quitar el contacto, abra con cuidado el capó y compruebe el nivel de líquido de refrigeración.

i Para obtener más información sobre la **Comprobación de niveles**, consulte el apartado correspondiente.

Indicadores de autonomía de AdBlue® (BlueHDi)

Los motores Diésel BlueHDi están equipados con una función que relaciona el sistema de control de emisiones SCR (reducción catalítica selectiva) y el filtro de partículas diésel (DPF) para el tratamiento de los gases de escape. No pueden funcionar sin AdBlue® líquido. Cuando el nivel de AdBlue® cae por debajo del nivel de reserva (entre 2400 y 0 km), se enciende un testigo al dar el contacto y la estimación de kilómetros que se pueden recorrer antes de que se bloquee el arranque del motor aparece en el cuadro de instrumentos.

! El sistema de inhibición del arranque del motor que exige la legislación vigente se activa automáticamente cuando el depósito de AdBlue® está vacío. Ya no es posible arrancar el motor mientras no se reponga el nivel en el depósito de AdBlue®.

Mostrar la autonomía manualmente

La autonomía no se muestra automáticamente mientras sea superior a 2400 km (1500 millas).





▶ Pulse este botón para mostrar temporalmente la autonomía.

Acciones necesarias relacionadas con falta de AdBlue®

Los siguientes testigos de alerta se encienden cuando la cantidad de AdBlue® está por debajo del nivel de reserva: autonomía de 2400 km (1500 millas).

Junto con los testigos de alerta, aparecerán mensajes que le recordarán con regularidad la necesidad de reponer el nivel para poder evitar el bloqueo de la puesta en funcionamiento del motor. Consulte el apartado **Indicadores de alerta y testigos** para obtener más información sobre los mensajes mostrados.



Si desea más información sobre **AdBlue® (BlueHDi)** y, en particular, sobre la reposición del nivel, consulte el apartado correspondiente.

Alerta/ testigos encendidos	Medida a tomar	Autonomía restante
	Reponga el nivel.	Entre 2400 y 800 km
	Reponga el nivel lo antes posible.	Entre 800 y 100 km

Alerta/ testigos encendidos	Medida a tomar	Autonomía restante
	Es esencial reponer el nivel , debido al riesgo de que se impida el arranque del motor.	Entre 100 y 0 km
	Para poder volver a arrancar el motor, reponga al menos 5 litros de AdBlue® en el depósito.	0 km

Mal funcionamiento del sistema anticontaminación SCR

Detección de mal funcionamiento

  	Si se detecta un fallo de funcionamiento, estos testigos de alerta se encienden acompañados de una señal acústica y del mensaje " Fallo anticontaminación ".
---	---

La alerta se activa durante la conducción cuando se detecta el fallo por primera vez y, posteriormente, cada vez que se dé el contacto en sucesivos trayectos mientras la causa del fallo persista.

Si se trata de un fallo de funcionamiento temporal, la alerta desaparecerá durante el siguiente trayecto, después de los controles de autodiagnóstico del sistema anticontaminación SCR.

Anomalía confirmada durante la fase de conducción permitida (entre 0 km y 1100 km)

Si después de 50 km recorridos el testigo sigue encendido permanentemente, se confirma el fallo en el sistema SCR.

El testigo de alerta AdBlue parpadea y se muestra un mensaje ("**Fallo anticontaminación: arranque inhibido en X kms (millas)**") indicando la autonomía en kilómetros o millas. Al circular, el mensaje se indicará cada 30 segundos. La alerta se repite cada vez que se dé el contacto.

Puede recorrer hasta 1100 km antes de que se active el sistema de **inhibición del arranque del motor**.

Acuda a un concesionario PEUGEOT o taller cualificado para proceder a su revisión.

Arranque inhibido

Cada vez que se dé el contacto, se muestra el mensaje "Fallo anticontaminación: arranque inhibido".

! Para volver a arrancar el motor
Póngase en contacto con un
concesionario PEUGEOT o taller cualificado.

Indicador de potencia (híbrido recargable)

El indicador de potencia muestra en tiempo real la potencia demandada por el vehículo.

Existen 3 zonas:

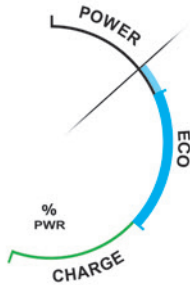

POWER Alta demanda de potencia, utilizando la capacidad combinada de los motores de gasolina y uno o ambos eléctricos (según versión).

El cursor se sitúa en esta zona durante las fases de conducción más dinámicas, cuando se demanden niveles altos de rendimiento.

ECO Utilización óptima de la energía (combustión o eléctrico).

El cursor se sitúa en esta zona al circular con corriente eléctrica y cuando se hace un uso óptimo del motor de gasolina, que se obtienen con un estilo de conducción adecuado.

Un símbolo indica el umbral en el que el motor de gasolina arrancará de nuevo. El conductor puede así moderar las aceleraciones para permanecer en el modo de circulación eléctrica.

CHARGE Recuperación de energía para recargar parcialmente la batería de tracción.

El cursor se sitúa en esta zona durante la desaceleración: soltando el pedal del acelerador o frenando.

i La recarga parcial de la batería mediante recuperación de energía no tiene efecto sobre el indicador de nivel de carga.

Indicador del nivel de carga (híbrido recargable)



El nivel de carga de la batería de tracción y la autonomía restante en modo de circulación eléctrica se muestran permanentemente al dar el contacto del vehículo.

! La autonomía mostrada depende del uso del vehículo (tipo de conducción y velocidad), la temperatura exterior y el equipamiento de confort activado.

Comprobación manual en el cuadro de instrumentos

Esta función permite, en cualquier momento, comprobar algunos indicadores y mostrar el registro de alertas.



► Con el motor en marcha, pulse brevemente este botón.

En el cuadro de instrumentos se muestra la siguiente información:

- Nivel de aceite del motor.
- Kilometraje hasta la próxima revisión de mantenimiento.
- Autonomía asociada con AdBlue® y el sistema SCR (diésel BlueHDi).
- Alertas actuales

i Esta información también se muestra automáticamente cada vez que se da el contacto.

Cuentakilómetros

Con el contacto dado, las distancias se muestran permanentemente. Se desactivan alrededor de 30 segundos después de quitar el contacto. Se muestran al abrir la puerta del conductor y al bloquear o desbloquear el vehículo.

i Si viaja al extranjero, es posible que tenga que cambiar las unidades de distancia (km o millas): la velocidad se debe indicar en la unidad oficial del país (km/h o mph). La unidad se cambia mediante el menú de configuración de la pantalla con el vehículo parado.

Cuentakilómetros total

Este cuentakilómetros mide la distancia total recorrida por el vehículo desde su primera puesta en circulación.

Cuentakilómetros parcial

Mide la distancia recorrida desde la última puesta a cero por el conductor.

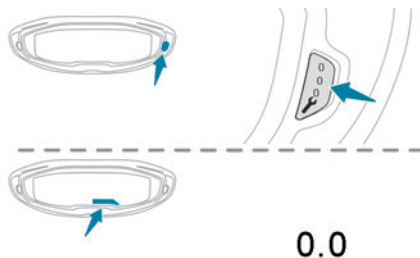

Puesta a cero del cuentakilómetros

▶ Con el contacto dado, pulse el botón hasta que aparezcan unos ceros.

Reostato de luces

Permite encender o apagar la iluminación del cuadro de instrumentos.



▶ Pulse este botón.

El ajuste de la intensidad de la iluminación del cuadro de instrumentos se realiza a través de la pantalla táctil.

Con PEUGEOT Connect Radio



▶ Pulse este botón para seleccionar el menú **Ajustes**.



▶ Seleccione "**Luminosidad**".



▶ Ajuste la luminosidad pulsando las flechas o moviendo el control deslizante.

Los ajustes se aplican inmediatamente.

▶ Pulse fuera de la ventana de ajustes para salir.

También puede apagar la pantalla:



▶ Pulse este botón para seleccionar el menú **Ajustes**.



▶ Seleccione "**Dark**".

La pantalla se apaga por completo.

▶ Vuelva a pulsar la pantalla (cualquier punto de su superficie) para activarla.

Con PEUGEOT Connect Nav

Con las luces encendidas:



▶ Pulse este botón para seleccionar el menú **Ajustes**.

▶ Seleccione "**OPCIONES**".



▶ Seleccione "**Configuración pantalla**".

▶ Seleccione la pestaña "**Luminosidad**".

▶ Ajuste la luminosidad del cuadro de instrumentos y de la pantalla con las flechas o moviendo el control deslizante.



▶ Pulse este botón para guardar y salir.

También puede apagar la pantalla:



► Pulse este botón para seleccionar el menú **Ajustes**.

► Seleccione "**Apagar pantalla**".

La pantalla se apaga por completo.

► Vuelva a pulsar la pantalla (cualquier punto de su superficie) para activarla.

Ordenador de a bordo

Muestra información sobre el trayecto actual (autonomía, consumo de carburante, velocidad media, etc.).

Datos mostrados en el cuadro de instrumentos

Los datos del ordenador de a bordo se visualizan permanentemente cuando se selecciona el modo de pantalla "ORDENADOR DE A BORDO" o "PERSONAL", según versión.

En todos los demás modos de visualización, si presiona el extremo de la palanca del limpiaparabrisas, estos datos se mostrarán temporalmente en una ventana específica.

Visualización de las diferentes pestañas

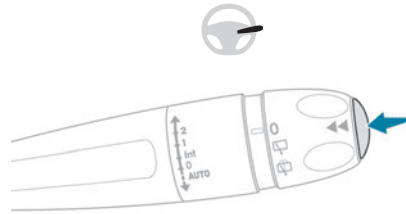

► Si pulsa el botón situado en el extremo de la palanca de mando del limpiaparabrisas, se mostrarán sucesivamente las siguientes pestañas:

– Información actual:

- Autonomía total (gasolina o diésel).
- Consumo actual (gasolina o diésel).
- Reloj de Stop & Start (gasolina o diésel).
- Porcentaje del trayecto actual recorrido en modo de conducción totalmente eléctrico (híbrido recargable).

– Trayectos "1" y, a continuación, "2":

- Velocidad media.
- Consumo de carburante medio.
- Distancia recorrida.

Puesta a cero del trayecto



► Cuando se muestra el trayecto deseado, pulse el botón situado en el extremo de la palanca de mando del limpiaparabrisas durante más de 2 segundos. Los trayectos "1" y "2" son independientes y se emplean de la misma forma.

Definiciones

Autonomía

(km o millas)



Distancia que se puede recorrer con el carburante que queda en el depósito (en función del consumo medio de los últimos kilómetros recorridos).

Este valor puede variar después de un cambio del estilo de conducción o del terreno que ocasione una variación significativa del consumo de carburante actual.

Cuando la autonomía es inferior a 30 km, aparecen unos guiones.

Después de repostar un mínimo de 5 litros de carburante, la autonomía se vuelve a calcular y aparece en la pantalla si supera los 100 km.

Si aparecen guiones de manera permanente durante la circulación en lugar de las cifras, póngase en contacto con un concesionario autorizado PEUGEOT o taller cualificado.

Consumo actual

(l/100 km o km/l o mpg)



Calculado en los últimos segundos transcurridos.

Esta función solo se muestra cuando el vehículo alcanza velocidades superiores a 30 km/h (19 mph).

Consumo medio

(l/100 km o km/l o mpg)



Calculado desde la última puesta a cero del ordenador de a bordo.

Velocidad media

(km/h o mph)



Calculado desde la última puesta a cero del ordenador de a bordo.

Distancia recorrida

(km o millas)



Calculada desde la última puesta a cero del ordenador de a bordo.

Contador de tiempo de Stop & Start



(minutos/segundos u horas/minutos)

Si el vehículo dispone de la función Stop & Start, un contador calcula el tiempo de funcionamiento del modo STOP durante un trayecto.

El contador de tiempo se pone a cero cada vez que se da el contacto.

Pantalla táctil

Este sistema permite acceder a los siguientes elementos:

- La indicación permanente de la hora y de la temperatura exterior (se muestra un testigo de alerta azul si hay riesgo de hielo).
- Mandos del sistema de aire acondicionado/ calefacción.
- Los menús de ajuste de las funciones y del equipamiento del vehículo.

– Los mandos de ajuste del sistema de audio y del teléfono y la indicación de la información relacionada.

- La indicación de las funciones visuales de ayuda a la conducción (ayuda gráfica al estacionamiento, Park Assist, etc.).
- Los servicios de Internet y la visualización de información relacionada.
- Los mandos del sistema de navegación y la visualización de información relacionada (según la versión).

! Por motivos de seguridad, detenga siempre el vehículo antes de realizar operaciones que requieran una atención continua.

No es posible acceder a algunas funciones durante la conducción.

Recomendaciones

Esta pantalla es de tipo capacitivo.

- No toque la pantalla táctil con objetos puntiagudos.
- No toque la pantalla táctil con las manos mojadas.
- Utilice un paño limpio y suave para limpiar la pantalla táctil.

Principios

- Utilice los botones situados debajo de la pantalla táctil para acceder a los menús y, a

continuación, pulse los botones que aparecen en la pantalla táctil.

Algunos menús pueden mostrarse en dos páginas: pulse el botón **"OPCIONES"** para acceder a la segunda página.

i Tras unos segundos sin efectuar ninguna acción en la segunda página, se volverá a la primera página automáticamente.

Para desactivar/activar una función, seleccione **"OFF"** u **"ON"**.



Configuración de una función



Acceder a información adicional sobre la función

OK

Confirmar



Volver a la página anterior o validar



Ajuste del volumen/silencio.

Menús



i Pulse la pantalla táctil con tres dedos para visualizar todos los botones del menú.

i Para obtener más información sobre los menús, consulte las secciones que describen los sistemas de audio y telemático.

 **Radio/Multimedia**

 **Climatización**
Ajustes para la temperatura, el caudal de aire, etc.

Para obtener más información sobre el **Aire acondicionado monozona semiautomático** y el **Aire acondicionado automático bizona**, consulte el apartado correspondiente.

 **Navegación** (según equipamiento)



AI. conducción o Vehículo (según equipamiento)

Activación, desactivación y ajustes para determinadas funciones.

Las funciones se organizan en 2 pestañas: **"Acceso rápido"** y **"Otros reglajes"**.



Teléfono



Connect-App

Acceso a un equipamiento determinado configurable.



Energy

Acceso a las características del sistema híbrido recargable (flujo de energía, estadísticas de consumo, carga programada, función eSave).

Menú Energy

Flujo

La página muestra el funcionamiento del sistema híbrido enchufable en tiempo real.

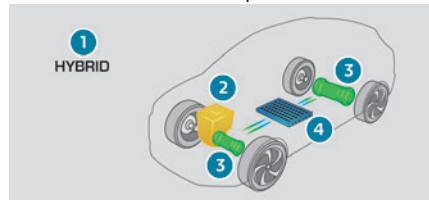

1. Modo de conducción activo
2. Motor de gasolina
3. Motor o motores eléctricos
4. Nivel de carga de la batería de tracción

Los flujos de energía tienen un color en función del tipo de conducción:

- Azul: 100% de energía eléctrica.
- Naranja: energía del motor de gasolina.
- Verde: recuperación de energía.

Estadísticas

Esta página muestra las estadísticas de consumo de energía eléctrica y carburante.

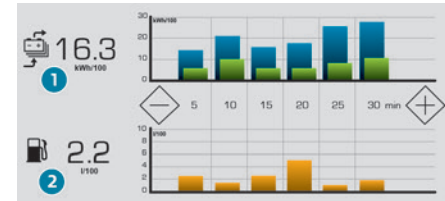

1. Consumo eléctrico promedio para el viaje actual (kWh/100 km) y valores históricos:

– Gráfico de barras azul: energía consumida directamente suministrada por la batería de tracción.

– Gráfico de barras verde: energía recuperada durante la desaceleración y el frenado, utilizada para recargar la batería.

2. Consumo de carburante promedio para el viaje actual (kWh/100 km) y valores históricos (gráfico de barras naranja).

► Puede cambiar la escala de tiempo mostrada si pulsa los botones - o +.

i Un trayecto actual es cualquier trayecto de más de 20 minutos sin quitar el contacto.

Carga

En esta página se puede programar la carga programada.

Para obtener más información sobre **Carga de la batería de tracción (híbrido recargable)**, consulte el apartado correspondiente.

eSave

La función **eSave** permite reservar una parte o toda la energía eléctrica de la batería de tracción para un uso posterior durante el trayecto (por ejemplo, para circular en una zona urbana o reservada a vehículos eléctricos).

► Seleccione la autonomía eléctrica reservada (**10 km**, **20 km** o autonomía completa **MAX**) y, a continuación, active la función pulsando **ON**.



La activación de la función se confirma mediante el encendido del testigo en el cuadro de instrumentos y la indicación de la reserva de energía en kilómetros o millas.

► Para utilizar la reserva de energía, seleccione el modo de conducción **Electric** en el selector de modos.

! Si la autonomía solicitada es mayor que la autonomía disponible (no recomendado), el motor de combustión interna comienza a recargar la batería de

tracción hasta el umbral solicitado. Esto conlleva un consumo de carburante excesivo.

Banda superior

Cierta información se muestra permanentemente en la banda superior de la pantalla táctil:

- Hora y temperatura exterior (se muestra un testigo de alerta azul si hay riesgo de hielo).
- Recordatorio de la información del aire acondicionado y acceso directo al menú correspondiente.
- Recordatorio de la información procedente de los menús **RadioMultimedia** y **Teléfono**, y de las instrucciones de navegación (según equipamiento).
- Notificaciones.
- Acceso a los **Ajustes** de la pantalla táctil y el cuadro de instrumentos digital (fecha/hora, idiomas, unidades, etc.).

Funciones del mando a distancia (híbrido recargable)



Se puede acceder a estas funciones a través de un teléfono móvil, mediante la aplicación **MyPeugeot**:

- Gestión de la carga de la batería.
- Gestión de la temperatura de preacondicionamiento.
- Consulta del estado de carga y autonomía del vehículo.

Procedimiento de instalación

- Descargue la aplicación **MyPeugeot** de la tienda online correspondiente de su teléfono móvil.
 - Cree una cuenta
 - Introduzca el número de identificación del vehículo (VIN). Se trata del código que empieza por "VF" que se encuentra en el documento de matriculación del vehículo.
- Para más información relativa a los **Elementos de identificación**, consulte el apartado correspondiente.

i Cobertura de red

Para poder utilizar las diferentes funciones con control remoto, asegúrese de que el vehículo se encuentre en un área con cobertura de la red móvil. La falta de cobertura de red puede impedir la comunicación con el vehículo (por ejemplo, si se encuentra en un aparcamiento subterráneo). En estos casos, la aplicación mostrará un mensaje que le indicará que no se ha podido establecer conexión con el vehículo.

Mando a distancia/Llave

Funcionamiento del mando a distancia

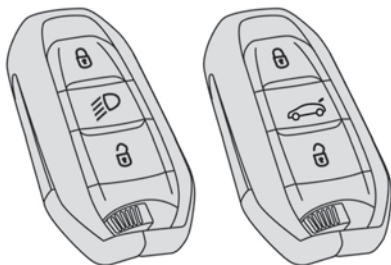

El mando a distancia permite realizar las siguientes funciones, según versión:

- Desbloqueo/bloqueo/superbloqueo del vehículo.
- Desbloqueo: apertura del maletero.
- Alumbrado a distancia.
- Plegado/desplegado de los retrovisores exteriores.
- Activación/desactivación de la alarma.
- Localización del vehículo.
- Apertura/cierre de las ventanillas.
- Cierre del techo solar.
- Activación del sistema electrónico de inmovilización del vehículo.

Los procedimientos alternativos permiten bloquear o desbloquear el vehículo en caso de

fallo de funcionamiento del mando a distancia, del cierre centralizado, de la batería, etc.

Para obtener más información relativa a los **Procedimientos de emergencia**, consulte el apartado correspondiente.

Llave integrada

La llave integrada en el mando a distancia permite realizar las siguientes operaciones en función de la versión:

- Desbloqueo/bloqueo/superbloqueo del vehículo.
- Activación/desactivación del seguro manual para niños.
- Activación/desactivación del airbag frontal del acompañante.
- Desbloqueo/bloqueo de emergencia de las puertas

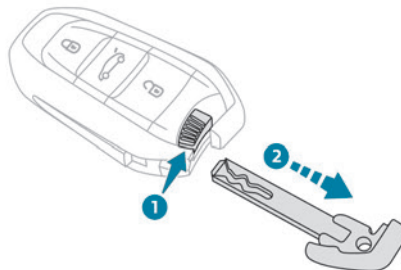

- ▶ Para extraer la llave o volverla a colocar en su ubicación, tire y mantenga el botón.

! Una vez extraída la llave integrada, llévala siempre consigo para poder realizar los procedimientos alternativos correspondientes.

Desbloqueo del vehículo



El desbloqueo selectivo (puerta del conductor, maletero) se configura en el menú **AI. conducción/Vehículo** de la pantalla táctil.

Desbloqueo total

- ▶ Pulse el botón de desbloqueo.

Desbloqueo selectivo

Puerta del conductor y tapa del carburante/trampilla de carga

- ▶ Pulse el botón de desbloqueo.
- ▶ Púlselo **otra vez** para desbloquear las otras puertas y el maletero.

La boquilla de carga se puede desconectar tras la segunda pulsación.

El desbloqueo completo o selectivo y la desactivación de la alarma (según versión) se confirman mediante el parpadeo de los intermitentes.

Según la versión, los retrovisores exteriores se despliegan.

Desbloqueo selectivo y apertura del portón trasero

El desbloqueo selectivo del portón trasero está desactivado y su apertura motorizada activada de forma predeterminada.



► Mantenga pulsado este botón para desbloquear el maletero y activar la apertura motorizada del portón trasero.

Si el desbloqueo selectivo del portón trasero está activado, las puertas y la tapa del carburante permanecen cerradas.

Si el desbloqueo selectivo del portón trasero está desactivado, al pulsar el botón se desbloquea por completo el vehículo.

i Si el funcionamiento motorizado del portón trasero está desactivado, al pulsar el botón se abre parcialmente el portón trasero.

Para bloquear el vehículo, es necesario cerrar el portón trasero de nuevo.

Bloqueo del vehículo



Bloqueo normal

► Pulse el botón de bloqueo.

El bloqueo y, según versión, la activación de la alarma, se confirman mediante la iluminación de los intermitentes.

Según la versión, los retrovisores exteriores se pliegan.

i Si uno de los accesos (puerta o maletero) no se ha cerrado correctamente, no se podrá bloquear el vehículo. No obstante, si el vehículo está equipado con alarma, se activará al cabo de 45 segundos.

Si el vehículo se desbloquea pero las puertas o el maletero no se abren con posterioridad, el vehículo se bloqueará automáticamente de nuevo tras unos 30 segundos. Si el vehículo está equipado con alarma, se reactivará automáticamente.

Superbloqueo

! El superbloqueo inhabilita los mandos interiores de las puertas. También inhabilita el botón de cierre centralizado. El claxon se mantiene operativo. **No deje a nadie en el interior del vehículo cuando lo haya superbloqueado.**

► Vuelva a pulsar el botón de bloqueo dentro de los 5 segundos posteriores para activar el superbloqueo del vehículo (se iluminan los intermitentes temporalmente a modo de confirmación).

Cierre de las ventanillas



Manteniendo pulsado el botón de bloqueo durante más de 3 segundos, se cierran las ventanillas.

! Al cerrar las ventanillas, asegúrese de que nada ni nadie impida que se cierren correctamente.

Para dejar las ventanillas parcialmente abiertas en las versiones con alarma, primero debe desactivar la alarma volumétrica interior. Para más información sobre la **Alarma**, consulte el apartado correspondiente.

Localización del vehículo

Ayuda a localizar el vehículo desde cierta distancia, con el vehículo bloqueado:

- Los intermitentes parpadean durante 10 segundos aproximadamente.
- Los reflectores de los retrovisores exteriores se encienden.
- Las luces de cortesía se encienden.



► Pulse este botón.

Alumbrado a distancia de las luces

Esta función está disponible según la versión.



► Pulse este botón. Las luces de posición, las luces de cruce, las luces de matrícula y las luces de los retrovisores exteriores se encienden durante 30 segundos.

Púlselo una segunda vez antes de que finalice la temporización para apagar las luces de inmediato.

Recomendación

! Mando a distancia

El mando a distancia es un dispositivo sensible de alta frecuencia; evite manipularlo en el bolsillo por el riesgo de desbloquear el vehículo accidentalmente.

Evite pulsar los botones del mando a distancia mientras se encuentre fuera del alcance del vehículo por el riesgo de que el mando a distancia deje de funcionar. En tal caso sería necesario reinicializarlo.

! Protección antirrobo

No modifique el antiarranque electrónico del vehículo ya que puede causar fallos de funcionamiento.

Recuerde girar el volante para bloquear la columna de dirección.

! Bloqueo del vehículo

Circular con las puertas bloqueadas podría dificultar el acceso de los servicios de emergencia al habitáculo en caso de emergencia.

Como precaución de seguridad, llévese la llave electrónica cuando salga del vehículo, aunque sea por un breve periodo de tiempo.

i Adquisición de un vehículo de ocasión

Haga que realicen una memorización de los códigos de las llaves en la red PEUGEOT para asegurarse de que sus llaves son las únicas capaces de arrancar el vehículo.

Acceso y arranque manos libres

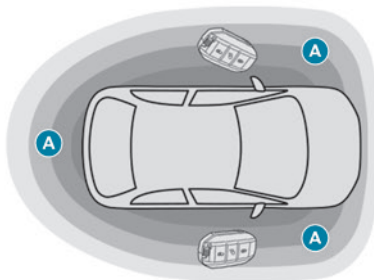

Este sistema permite el desbloqueo, bloqueo y arranque del vehículo si lleva encima la llave electrónica dentro de la zona de reconocimiento A.

Desbloqueo del vehículo

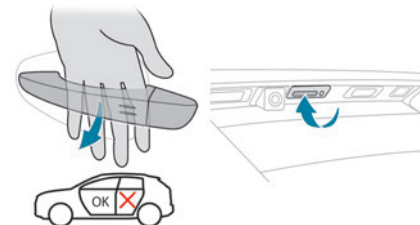

El desbloqueo selectivo (puerta del conductor, maletero) se configura en el menú **A1. conducción/Vehículo** de la pantalla táctil.

El desbloqueo selectivo está desactivado por defecto.

Desbloqueo completo

► Pase la mano por detrás del tirador de una de las puertas delanteras o pulse el mando de apertura del portón trasero.

Si el mando de apertura del portón trasero motorizado está activado, esta acción inicia su apertura automática.

Apertura de las ventanillas

Según versión, manteniendo la mano detrás del tirador de la puerta o manteniendo pulsado el mando del portón trasero, permite abrir las ventanillas hasta la posición deseada.

Desbloqueo selectivo

Puerta del conductor y tapa del depósito de carburante/trampilla de carga

- ▶ Pase la mano por detrás del tirador de la puerta del conductor.
- ▶ Para desbloquear el vehículo completamente, pase la mano por detrás del tirador de la puerta del acompañante con la llave electrónica cerca.

Según versión, el desbloqueo selectivo o completo, así como la desactivación de la alarma, se confirman mediante el parpadeo de los intermitente.
Según la versión, los retrovisores exteriores se despliegan.

Desbloqueo selectivo del portón trasero

- ▶ Pulse el botón de apertura del portón trasero para desbloquear sólo el maletero. Las puertas permanecen bloqueadas.

i Si el desbloqueo selectivo del portón trasero está desactivado, al pulsar este mando se desbloquean también las puertas.



El desbloqueo selectivo del portón trasero se puede activar o desactivar por medio del menú **Al. conducción/Vehículo** de la pantalla táctil.

Bloqueo del vehículo

Bloqueo normal

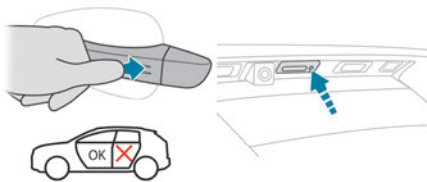

- ▶ Presione el tirador de alguna de las puertas delanteras (sobre las marcas) o el mando de bloqueo del portón trasero.

No es posible bloquear el vehículo si una de las llaves electrónicas está en el interior.

Cierre de las ventanillas y del techo solar

Manteniendo pulsados el tirador de puerta o el mando del portón trasero se pueden cerrar las ventanillas y, según versión, el techo solar hasta la posición deseada.

Esta maniobra también cierra la persiana del techo solar.

- ▶ **!** Asegúrese de que no haya ninguna persona ni objeto que impida el cierre correcto de las ventanillas y el techo solar. Preste especial atención a los niños cuando accionen las ventanillas.

Según versión, el bloqueo y la activación de la alarma se confirman mediante la iluminación temporal de los intermitente.
Según versión, los retrovisores exteriores se pliegan.

Superbloqueo

! El superbloqueo inhabilita los mandos interiores de las puertas. También inhabilita el botón de cierre centralizado. El claxon permanece operativo. No deje a nadie en el interior del vehículo cuando lo haya superbloqueado.

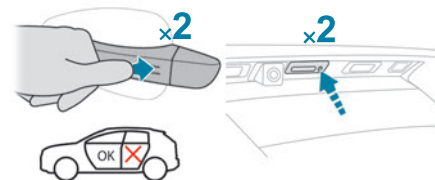

- ▶ Presione el tirador de una de las puertas delanteras (sobre las marcas) o el control de bloqueo del portón trasero para bloquear el vehículo.

- ▶ Vuelva a presionarla dentro de los 5 segundos posteriores para activar el superbloqueo del vehículo (se iluminan los intermitentes temporalmente a modo de confirmación).

i Si una de las puertas o el maletero todavía está abierto o si la llave electrónica del sistema Acceso y arranque manos libres se ha quedado en el interior del vehículo, no se llevará a cabo el cierre centralizado. No obstante, si el vehículo está equipado con alarma, se activará al cabo de 45 segundos.

i Si el vehículo se desbloquea pero las puertas o el maletero no se abren con posterioridad, el vehículo se bloqueará automáticamente de nuevo tras unos 30 segundos. Si el vehículo está equipado con alarma, se reactivará automáticamente.

i Según versión, la función de plegado y desplegado automático de los retrovisores exteriores se configura mediante el menú **Al. conducción/Vehículo** de la pantalla táctil. De lo contrario, este ajuste puede realizarse en un concesionario autorizado PEUGEOT o taller cualificado.

! Como medida de seguridad, nunca deje el vehículo, incluso por poco tiempo, sin llevarse la llave electrónica del sistema Acceso y arranque manos libres. Tenga en cuenta el riesgo de robo del vehículo si la llave se encuentra en una de

las zonas definidas cuando el vehículo está desbloqueado.

! Para preservar la carga de la pila de la llave electrónica y de la batería, las funciones "manos libres" entran en modo hibernación tras 21 días sin usarse. Para restablecer estas funciones, pulse uno de los botones del mando a distancia o arranque el motor con la llave electrónica en el lector de emergencia. Para obtener más información sobre el sistema Acceso y arranque manos libres, consulte el apartado correspondiente.

i Interferencias eléctricas
Es posible que la llave electrónica no funcione cerca de determinados dispositivos electrónicos como teléfonos (encendidos o en espera), portátiles, campos magnéticos intensos, etc.

Cierre centralizado

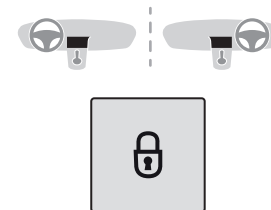

Manual

► Pulse este botón para bloquear/desbloquear el vehículo (puertas y maletero) desde el interior del mismo.

El testigo se enciende para confirmar el cierre centralizado del vehículo.

! Si alguna de las puertas está abierta, no funcionará el cierre centralizado.

i En caso de bloqueo/superbloqueo desde el exterior

Cuando el vehículo ha sido bloqueado o superbloqueado desde el exterior, el testigo rojo parpadea y el botón está desactivado.

► Tras un bloqueo normal, tire de la manecilla interior de una de las puertas para desbloquear el vehículo.

► Tras un superbloqueo, debe utilizar el mando a distancia, el sistema "Acceso y arranque manos libres" o la llave integrada para desbloquear el vehículo.

Automático (seguridad antirrobo)

Las puertas y el maletero se bloquean automáticamente durante la conducción (velocidad superior a 10 km/h).

Para desactivar/reactivar esta función (que está activada por defecto):

► Pulse el botón hasta que se oiga una señal acústica y aparezca un mensaje de confirmación.

i Transporte de objetos largos o voluminosos

Pulse el mando del cierre centralizado para conducir con el maletero abierto y las puertas bloqueadas. De lo contrario, cada vez que el vehículo supere los 10 km/h, se oirá el sonido las cerraduras rebotando y se mostrará una alerta.

Procedimientos de emergencia

Extravío de las llaves, del mando a distancia o de la llave electrónica

Acuda a un concesionario PEUGEOT con el permiso de circulación del vehículo, su carné de identidad y, si es posible, la etiqueta donde figura el código de las llaves.

El concesionario PEUGEOT podrá obtener tanto el código de la llave como del transpondedor para poder solicitar una nueva llave.

Desbloqueo/bloqueo total del vehículo mediante la llave

Emplee este procedimiento en los siguientes casos:

- Pila del mando a distancia descargada.
- Fallo de funcionamiento del mando a distancia.
- Batería descargada.
- Vehículo en una zona con fuertes interferencias electromagnéticas.

En el primer caso, cambie la pila del mando a distancia.

En el segundo caso, reinicie el mando a distancia.

Consulte los apartados correspondientes.

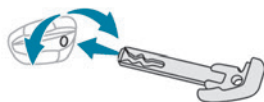

- Inserte la llave en la cerradura de la puerta.
- Gire la llave hacia la parte delantera/trasera para desbloquear/bloquear el vehículo.
- En los 5 segundos siguientes, vuelva a girar la llave hacia la parte trasera del vehículo para superbloquearlo.

i Si el vehículo está equipado con alarma, no se activará al realizar el bloqueo con la llave.

Si la alarma está activada, la sirena sonará al abrir la puerta; se apagará al dar el contacto.

El cierre centralizado no funciona

Siga estos procedimientos en los siguientes casos:

- Fallo de funcionamiento del cierre centralizado.
- Batería desconectada o descargada.

! En caso de fallo de funcionamiento del sistema de cierre centralizado, es imprescindible desconectar la batería para asegurarse de ese modo que el vehículo está completamente bloqueado.

Puerta del conductor

► Gire la llave hacia la parte trasera del vehículo para bloquearlo o hacia la parte delantera para desbloquearlo.

Puertas de los pasajeros

Desbloqueo

► Tire del mando interior de apertura de la puerta.

Bloqueo

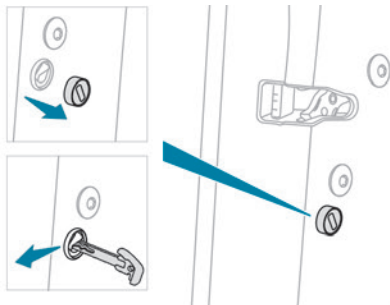

- ▶ Abra las puertas.
- ▶ En las puertas traseras, compruebe que el seguro para niños no está activado. Consulte el apartado correspondiente.
- ▶ **Retire el protector negro** situado en el canto de la puerta con la llave.
- ▶ Inserte la llave en la cerradura sin forzarla, gire el bloqueo hacia el interior de la puerta.
- ▶ Retire la llave y vuelva a colocar el tapón negro.
- ▶ Cierre las puertas y compruebe desde el exterior que el vehículo está bloqueado.

Cambio de la pila

Cuando es necesario cambiar la pila, se muestra un mensaje en el cuadro de instrumentos.

Tipo de pila: CR2032/3 voltios.

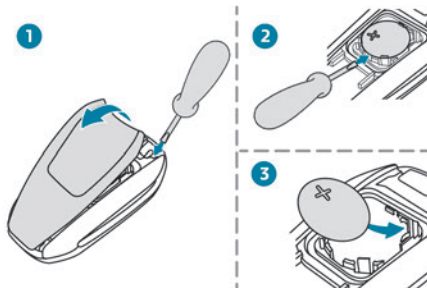

- ▶ Suelte la tapa introduciendo un destornillador pequeño en la ranura y levántela.
 - ▶ Extraiga la pila descargada de su alojamiento.
 - ▶ Coloque la nueva pila respetando la polaridad. Primero insértela en los contactos situados en la esquina y, continuación, acople la tapa en la unidad.
 - ▶ Reinicialice el mando a distancia.
- Para más información relativa a la **Reinicialización del mando a distancia**, consulte el apartado correspondiente.



No tire a la basura las pilas del mando a distancia: contienen metales nocivos para el medio ambiente. Llévelas a un punto limpio autorizado.

Reinicialización del mando a distancia

Después de cambiar la pila o si se produce un fallo de funcionamiento, puede ser necesario reinicializar el mando a distancia.

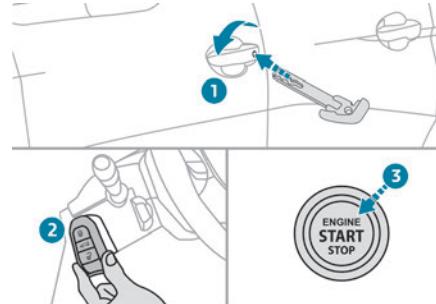

- ▶ Introduzca la llave mecánica (integrada en el mando a distancia) en la cerradura para abrir el vehículo.
- ▶ Sitúe la llave electrónica contra el lector de emergencia situado en la columna de la dirección y manténgala en esa posición hasta que se ponga el contacto.
- ▶ **Con una caja de cambios manual**, ponga la palanca de cambios en punto muerto y pise a fondo el pedal de embrague.
- ▶ **Con una caja de cambios automática**, desde el modo **P**, pise el pedal del freno.
- ▶ Dé el contacto pulsando el botón "**START/STOP**".

Si el fallo de funcionamiento persiste después de la reinicialización, póngase en contacto lo antes posible con un concesionario autorizado PEUGEOT o con un taller cualificado.

Puertas

Apertura

Desde el exterior

► Tras desbloquear el vehículo o una vez que la llave electrónica del sistema "Acceso y arranque manos libres" se encuentre dentro de la zona de reconocimiento, tire del tirador de la puerta.

i Si el desbloqueo selectivo está activado, al pulsar por primera vez el botón de desbloqueo del mando a distancia solo podrá abrirse la puerta del conductor.

Desde el interior

► Tire del mando interior de apertura de una de las puertas. El vehículo se desbloqueará por completo.

i Con el desbloqueo selectivo activado:
– Al abrir la puerta del conductor solo se desbloquea la puerta del conductor (si el vehículo no se ha desbloqueado totalmente previamente).

– Al abrir una de las puertas de los pasajeros se desbloquea el resto del vehículo.

Cierre



Si no se cierra la puerta correctamente, se enciende este testigo de alerta, aparece un mensaje si el motor está encendido y se emite una señal audible si el vehículo se está desplazando a más de 10 km/h (6 mph).

Maletero

Apertura del portón trasero

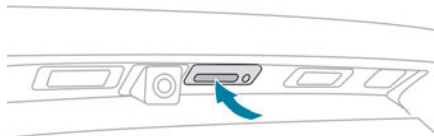

- Con el vehículo desbloqueado o con la llave electrónica dentro de la zona de reconocimiento, pulse el mando central del portón trasero.
- Levante el portón trasero.

i Cuando el desbloqueo selectivo está activado, la llave electrónica debe encontrarse cerca de la parte trasera del vehículo.

! El portón trasero no está diseñado para soportar un portabicicletas.

Cierre del portón trasero

- Baje el portón trasero utilizando las asas interiores.
- Suelte las asas y empuje hacia abajo sobre el exterior del portón trasero para cerrarlo.

! En caso de fallo de funcionamiento o si tiene dificultades para abrir o cerrar el portón trasero, acuda a un concesionario PEUGEOT o a un taller cualificado para proceder a su revisión sin retrasos para evitar que el problema empeore y prevenir cualquier riesgo de desprendimiento del portón que pueda causar lesiones graves.

Mando de emergencia

Para desbloquear mecánicamente el maletero en caso de fallo de funcionamiento de la batería o del cierre centralizado.

Desbloqueo

- Abata los asientos traseros con el fin de poder acceder a la cerradura desde el interior del maletero.

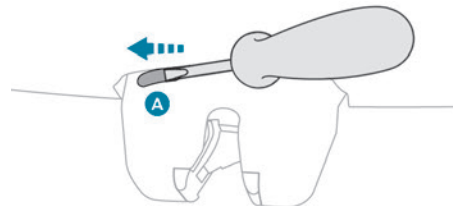

- ▶ Introduzca un destornillador pequeño en el orificio **A** de la cerradura para desbloquear el maletero.
- ▶ Desplace el cierre hacia la izquierda.

Bloqueo después del cierre

Si el fallo persiste tras volver a cerrar el maletero, este permanecerá bloqueado.

i En caso de fallo de funcionamiento del cierre centralizado, es imperativo desconectar la batería para bloquear el maletero y garantizar de ese modo el bloqueo completo del vehículo.

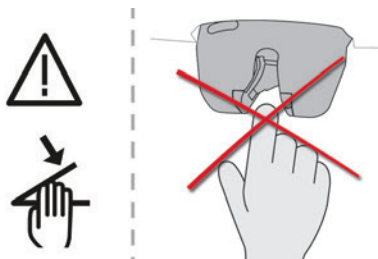

! No introduzca nunca un dedo en el sistema de bloqueo del portón trasero motorizado, ya que podría sufrir heridas graves.

Portón manos libres

Toda maniobra del portón trasero motorizado debe efectuarse únicamente con el vehículo parado.



! Compruebe que haya suficiente espacio para el movimiento del portón trasero motorizado.

Antipinzamiento

El portón trasero motorizado incluye un sistema de detección de obstáculos que interrumpe e invierte automáticamente el movimiento unos grados para permitir retirar el obstáculo. Tenga en cuenta que el sistema antipinzamiento no está activo en el tramo final del cierre (aproximadamente 1 cm antes del cierre completo).

! Para evitar el riesgo de lesiones por pinzamiento antes y durante las maniobras del portón trasero motorizado:

- Asegúrese de que nadie se encuentre cerca de la parte trasera del vehículo.
- Supervise la actividad de los ocupantes traseros, en especial de los niños.

Portabicicletas/enganche de remolque

El portón motorizado no está diseñado para soportar el peso de un portabicicletas. Si instala un portabicicletas en el enganche de remolque con conexión del cable a la toma del enganche de remolque, el funcionamiento motorizado del portón se desactivará automáticamente.

En caso de utilización de un dispositivo de enganche de remolque o de un portabicicletas no recomendado por PEUGEOT, se debe desactivar el funcionamiento motorizado del portón.

Funcionamiento motorizado



El funcionamiento motorizado del portón trasero se establece en el menú **AI**.
conducción / Vehículo de la pantalla táctil.

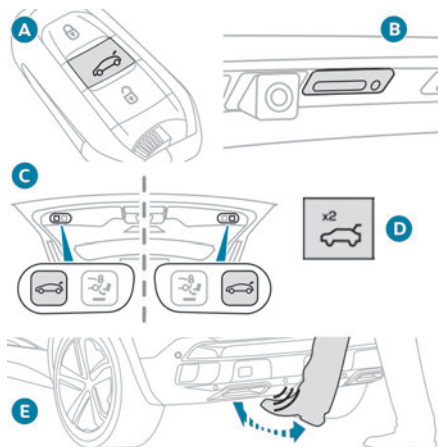

Existen varias maneras de accionar el portón trasero:

- A. Mediante la llave electrónica del sistema Acceso y arranque manos libres.
- B. Mediante el mando exterior del portón trasero.
- C. Mediante el mando interior del portón trasero.
- D. Mediante el mando del salpicadero.*.
- E. Mediante la función "Acceso manos ocupadas" bajo el parachoques trasero.

Apertura/cierre

- ▶ Mantenga pulsado el botón central **A** de la llave electrónica, o bien
- ▶ Pulse brevemente el mando exterior **B** del portón trasero llevando la llave electrónica consigo, o bien
- ▶ Pulse brevemente el mando interior **C** del portón trasero (cierre solamente), o bien
- ▶ Pulse el mando **D** del salpicadero dos veces sucesivamente, o bien
- ▶ Llevando la llave electrónica consigo, utilice la función Acceso manos ocupadas **E** pasando el pie por debajo del parachoques trasero junto a la matrícula.

Para obtener más información sobre la **Función manos libres (Acceso manos ocupadas)**, consulte el apartado correspondiente.

- i** El portón trasero se abre completamente por defecto o hasta la posición memorizada previamente. Si el funcionamiento motorizado no está activado, con estas maniobras puede liberar el portón trasero (posición parcialmente abierta). Cuando el vehículo está bloqueado, la solicitud de abrir el maletero con uno de los

mandos **A**, **B** o **E** desbloquea el vehículo o sólo el maletero si el desbloqueo selectivo está activado con anterioridad a la apertura del maletero.

El cierre del portón trasero con la función "Acceso manos ocupadas" le permite bloquear el vehículo.

- i** Se puede interrumpir el funcionamiento del portón trasero en cualquier momento. Una nueva pulsación de uno de los mandos interrumpe la maniobra en curso. Después de una interrupción de la maniobra, una nueva pulsación de uno de los mandos invierte la maniobra.

Función manos libres ("Acceso manos ocupadas")

Llevando consigo la llave electrónica, esta función abre, cierra o detiene el movimiento del portón trasero pasando el pie bajo el parachoques trasero.

-  La función "Portón trasero/acceso manos libres" se establece en el menú **AI. conducción / Vehículo** de la pantalla táctil.

* Según versión.

! Asegúrese de tener una posición estable antes de efectuar el movimiento del pie. Tenga cuidado de no tocar el sistema de escape, ya que puede estar caliente y podría quemarse.

i Vehículos híbridos enchufables

La función no está disponible cuando el vehículo está conectado.

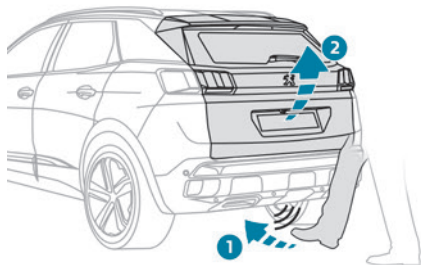
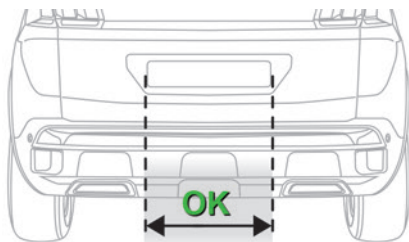

► Colóquese detrás del vehículo junto a la matrícula y pase el pie por la zona de detección "OK".

El movimiento de pasar el pie debe hacerse hacia delante, suavemente, no demasiado deprisa y con una trayectoria vertical de abajo arriba. Levante el pie lo suficiente y retírelo inmediatamente.

El reconocimiento del paso del pie se confirma con la iluminación de los intermitentes seguido de una señal acústica.

! El movimientos de pasar el pie lateralmente no surte efecto. Si no se detecta el movimiento de pasar el pie, aguarde al menos 2 segundos antes de intentarlo de nuevo. No haga repetidos movimientos de pasar el pie.

Si el portón trasero no comienza a abrirse, compruebe que:

- La función está activada,
- Lleva consigo la llave electrónica, estando fuera del vehículo y próxima a la zona de reconocimiento,
- El movimiento del pie se realizó en la zona de detección, suficientemente cerca del parachoques,
- El pie se retiró de debajo del parachoques con suficiente rapidez.

Bloqueo automático con la función manos libres

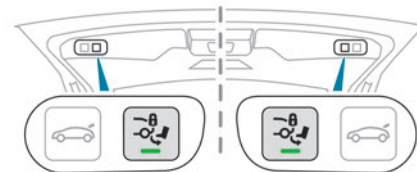

► Para activar o desactivar el bloqueo automático del vehículo al cerrar el portón trasero con la función manos libres, pulse este botón.

El testigo verde se enciende para indicar que se ha activado la función.

Recomendaciones sobre la función manos libres (Acceso manos libres)

Si no funciona, compruebe que la llave electrónica no ha quedado expuesta a una fuente de interferencia electromagnética (teléfono móvil, etc.).

Esta función puede desactivarse o no funcionar con normalidad si llueve o nieva.

La función puede verse alterada si se utiliza una prótesis de pierna.

En algunos casos, es posible que el portón trasero se abra o se cierre solo, en particular al:

- Enganchar o desenganchar un remolque,
- Montar o desmontar un portabicicletas,
- Cargar o descargar bicicletas del portabicicletas,

- Depositar o levantar algo detrás del vehículo,
 - Aproximarse un animal al parachoques trasero,
 - Lavar el vehículo,
 - Llevar a cabo el mantenimiento del vehículo,
 - Acceder a la rueda de repuesto.
- Para evitar este tipo de problemas de funcionamiento, aleje la llave electrónica de la zona de reconocimiento o desactive la función manos libres.

! Dispositivo de enganche de remolque

La instalación de un dispositivo de remolcado puede alterar el sistema de detección.

Para evitar abrir el portón trasero inintencionadamente al manipular el dispositivo de enganche de remolque:

- ▶ Aleje la llave electrónica de la zona de detección, con el portón trasero cerrado.

Para obtener más información sobre el **Dispositivo de remolcado con bola de remolque desmontable**, consulte el apartado correspondiente.

Memorización de una posición de apertura

Para **memorizar** una posición con el fin de limitar el ángulo de apertura del portón trasero motorizado:

- ▶ Lleve el portón trasero hasta la posición deseada manualmente o pulsando el botón.

- ▶ Pulse durante más de 3 segundos el botón **C** o el mando exterior **B** (la memorización se confirma mediante una breve señal acústica).

i La memorización no está disponible hasta que la altura de la apertura no sea igual o superior a 1 metro desde la posición inferior a la superior del portón trasero.

Para **eliminar** la posición memorizada:

- ▶ Abra el portón trasero hasta cualquier posición,
- ▶ Pulse durante más de 3 segundos el botón **C** o el mando exterior **B** (la eliminación se confirma mediante una señal acústica prolongada).

Funcionamiento manual

El portón trasero puede accionarse a mano, incluso si el funcionamiento motorizado está activado.

El portón trasero debe estar inmóvil.

Al abrir y cerrar el portón trasero motorizado manualmente no hay asistencia por parte de los amortiguadores de gas. Es por tanto normal que haya resistencia al abrir y cerrar.

i En caso de maniobras sucesivas de apertura y cierre del portón trasero motorizado, puede que el recalentamiento del motor eléctrico impida la apertura o el cierre. Espere a que el motor eléctrico se enfríe; no realice ninguna maniobra con el portón trasero durante al menos 10 minutos.

Si no puede esperar, maniébrelo manualmente.

Cierre manual del portón trasero motorizado en caso de fallo

Esta operación **sólo es necesaria en caso de fallo del motor del portón trasero**.

Si el origen del fallo es la batería, se recomienda recargarla o sustituirla con el portón trasero **cerrado**.

En tal caso, es posible que sea necesaria una fuerza considerable para cerrar el portón trasero.

- ▶ Círralo suavemente, sin batirlo, tan despacio como sea posible, empujando sobre el centro del portón trasero.

! No baje el portón trasero empujando por uno de sus lados, podría estropearse.

Precauciones de uso

- !** Para evitar abrir el portón trasero inintencionadamente al manipular el dispositivo de enganche de remolque:
 - Desactive previamente la función Acceso manos ocupadas en el menú de configuración del vehículo.
 - O aleje la llave electrónica de la zona de detección, con el portón trasero cerrado.

Para obtener más información sobre el **Dispositivo de remolcado con bola de remolque desmontable**, consulte el apartado correspondiente.

i En condiciones invernales

Para evitar problema de funcionamiento, retire la nieve o espere a que el hielo se derrita antes de accionar la apertura motorizada del portón trasero.

i Durante el lavado

Cuando lave el vehículo en un túnel de lavado automático, no olvide bloquearlo para evitar el riesgo de que se abra accidentalmente.

Alarma

(Según versión)

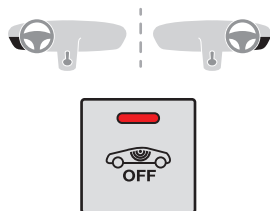

Sistema de protección y disuasión contra el robo del vehículo.

Vigilancia perimétrica exterior

El sistema controla la posible apertura del vehículo.

La alarma se dispara si alguien intenta abrir una puerta, el maletero o el capó, por ejemplo.

Vigilancia volumétrica interior

El sistema controla una posible variación del volumen en el compartimento de los pasajeros. La alarma se dispara si alguien rompe una luna, entra en el compartimento de los pasajeros o se desplaza por el interior del vehículo.

Vigilancia antilevantamiento

El sistema controla cualquier posible cambio en la posición del vehículo. La alarma se dispara si se levanta o se desplaza el vehículo.

i Con el vehículo estacionado, la alarma no se dispara si el vehículo es golpeado.

Función de autoprotección

El sistema comprueba si alguno de sus componentes deja de funcionar.

La alarma se dispara en caso de que se desconecten o se dañen la batería, el mando central o los cables de la sirena.

! Intervención en el sistema de alarma

Consulte con un concesionario autorizado PEUGEOT o taller cualificado.

Bloqueo del vehículo con el sistema de alarma completo

Activación

- ▶ Quite el contacto y salga del vehículo.
 - ▶ Bloquee o superbloquee el vehículo con el mando a distancia o con el sistema Acceso y arranque manos libres.
- Cuando el sistema de vigilancia está activado, el testigo rojo del botón parpadea una vez por segundo y los intermitentes se encienden durante aproximadamente 2 segundos. La vigilancia perimétrica exterior se activa a los cinco segundos y las vigilancias volumétrica interior y antilevantamiento, al cabo de 45 segundos.

! Si no se ha cerrado bien algún acceso (puerta, maletero o capó), el vehículo no se bloquea, pero la vigilancia perimétrica exterior se activa al cabo de 45 segundos, al mismo tiempo que la vigilancia volumétrica interior y la vigilancia antilevantamiento.

Desactivación

- ▶ Pulse uno de los botones de desbloqueo del mando a distancia:



pulsación breve
pulsación prolongada
o bien

► Desbloquee el vehículo con el sistema Acceso y arranque manos libres. El sistema de vigilancia se desactiva: el testigo del botón se apaga y los intermitentes parpadean durante aproximadamente 2 segundos.

i Si el vehículo se vuelve a bloquear automáticamente (como ocurre si transcurren 30 segundos tras el desbloqueo sin abrir una puerta o el maletero), el sistema de vigilancia se reactiva automáticamente.

Bloqueo del vehículo sólo con vigilancia perimétrica

Desactive la vigilancia volumétrica del interior y la vigilancia antilevantamiento para evitar que la alarma se active en casos no deseados, como:

- Ventana ligeramente abierta.
- Lavado del vehículo.
- Cambio de una rueda.
- Remolcado del vehículo.
- Transporte marítimo.

Desactivación de las vigilancias volumétrica interior y antilevantamiento

- Quite el contacto y, en los siguientes 10 segundos, pulse el botón de alarma hasta que el testigo rojo se encienda de manera fija.
- Salga del vehículo.

► Inmediatamente, bloquee el vehículo con el mando a distancia o con el sistema Acceso y arranque manos libres. Sólo se activa la vigilancia perimétrica exterior; el testigo rojo en el botón parpadea una vez por segundo.

i Para que tenga efecto, la desactivación debe realizarse cada vez que se quite el contacto.

Reactivación de las vigilancias volumétrica y antilevantamiento

- Desactive la vigilancia perimétrica exterior mediante el desbloqueo del vehículo con el mando a distancia o el sistema Acceso y arranque manos libres. El testigo del botón se apaga.
- Vuelva a activar todas las vigilancia bloqueando del vehículo con el mando a distancia o el sistema Acceso y arranque manos libres. El testigo rojo del botón vuelve a parpadear una vez por segundo.

Disparo de la alarma

Consiste en la activación del sonido de la sirena y el parpadeo de los intermitentes durante 30 segundos. Según el país de comercialización, ciertas funciones de vigilancia permanecen activas

hasta que la alarma se haya disparado once veces consecutivas.

Al desbloquear el vehículo con el mando a distancia o con el sistema de Acceso y arranque manos libres, el parpadeo rápido del testigo rojo del botón informa al conductor de que la alarma se ha disparado durante su ausencia. Al dar el contacto, el parpadeo se interrumpe inmediatamente.

Avería del mando a distancia

Para desactivar las funciones de vigilancia:

- Desbloquee el vehículo con la llave en la cerradura de la puerta del conductor.
- Abra la puerta; la alarma se disparará.
- Dé el contacto y se detendrá la alarma. El testigo del botón se apaga.

Bloqueo del vehículo sin activar la alarma

- Bloquee o superbloquee el vehículo con la llave (integrada en el mando a distancia) en la cerradura de la puerta del conductor.

Fallo de funcionamiento

Al dar el contacto, si el testigo rojo del botón se enciende de forma fija, significa que existe un fallo de funcionamiento del sistema. Acuda a un concesionario PEUGEOT o taller cualificado para proceder a su revisión.

Elevalunas eléctricos

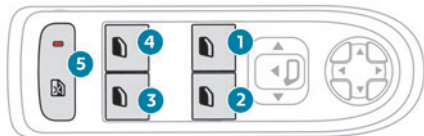

1. Delantero izquierdo
2. Delantero derecho
3. Trasero derecho
4. Trasero izquierdo
5. Desactivación de los mandos elevalunas eléctricos ubicados junto a los asientos traseros

Funcionamiento manual

► Pulse el mando para abrir la ventanilla o tire de él para cerrarla, sin rebasar el punto de resistencia; la ventanilla se detendrá al soltar el mando.

Funcionamiento automático

► Para abrir o cerrar la ventanilla, pulse o tire del interruptor venciendo su punto de resistencia: la ventanilla se abre o cierra totalmente al soltar el interruptor. Si se vuelve a accionar el mando, se interrumpe el movimiento de la ventanilla.

i Los mandos de los elevalunas se mantienen operativos durante unos 45

segundos después de quitar el contacto o de cerrar el vehículo.

Transcurrido ese tiempo los mandos se desactivan. Pare reactivarlos, ponga el contacto o abra el vehículo.

Antipinzamiento

Si la ventanilla encuentra un obstáculo mientras sube se detiene y baja parcialmente de forma inmediata.

Desactivación de los mandos traseros de los elevalunas eléctricos traseros

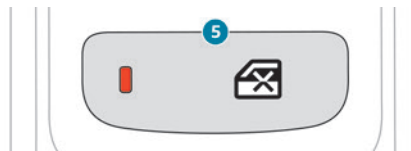

Para la seguridad de los niños, pulse el mando **5** para desactivar los mandos de los elevalunas traseros, independientemente de sus posiciones. El testigo rojo del botón se enciende y se muestra un mensaje de confirmación. El testigo permanecerá encendido hasta que se desactiven los mandos. Los elevalunas traseros seguirán siendo controlados mediante los mandos del conductor.

Reinicialización de los elevalunas eléctricos

Tras volver a conectar la batería o en el caso de un desplazamiento anormal de la ventanilla, debe reinicializarse la función antipinzamiento. **La función antipinzamiento está desactivada durante la siguiente secuencia de funcionamiento.**

En cada ventanilla:

- Baje completamente la ventanilla y luego súbala; esta subirá unos centímetros con cada pulsación. Repita la operación hasta el cierre completo de la ventanilla.
- Siga tirando del mando durante al menos un segundo después de que la ventanilla esté cerrada.

! Si un elevalunas eléctrico encuentra un obstáculo durante la operación, se debe invertir el movimiento de la ventanilla. Para hacerlo, pulse el mando pertinente. Cuando el conductor accione los mandos del elevalunas eléctrico de los pasajeros, debe asegurarse de que nada impida que la ventanilla se cierre correctamente. Es importante asegurarse que los pasajeros utilizan correctamente los elevalunas. Preste especial atención a los niños cuando accione las ventanillas. Tenga en cuenta los pasajeros y otras personas presentes al cerrar las ventanillas mediante la llave o el sistema "Acceso y arranque manos libres".

No saque la cabeza o los brazos por las ventanillas abiertas con el vehículo circulando, ya que existe el riesgo de sufrir lesiones graves.

Techo panorámico

El techo corredizo panorámico consiste en un panel de cristal móvil que se desliza por encima del techo una persiana que se puede abrir de forma independiente. Cuando se abre el techo corredizo, la persiana de ocultación se abre automáticamente.

► Para accionar el techo corredizo panorámico y la persiana de ocultación utilice los botones de la consola de techo.

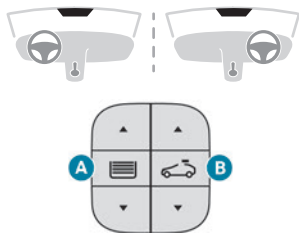

- A.** Mando de la persiana del techo corredizo.
B. Control del techo corredizo

El techo corredizo o la persiana se pueden accionar con el contacto puesto (si la batería tiene suficiente carga), con el motor en marcha, en el modo STOP del Stop & Start, y hasta 45

segundos después de haber quitado el contacto tras bloquear el vehículo.

Precauciones

! No saque la cabeza o los brazos por el techo solar con el vehículo circulando ya que existe el riesgo de sufrir lesiones graves.

! Compruebe que el equipaje y los accesorios transportados en las barras de techo no impidan el desplazamiento del techo solar.
 No aplique cargas pesadas sobre el panel de cristal móvil del techo corredizo.

! Si el techo corredizo está mojado, después de un chaparrón o de lavar el vehículo, espere a que se seque completamente para abrirlo.
 No accione el techo corredizo si está cubierto de nieve o hielo, ya que podría resultar dañado.
 Para retirar la nieve o el hielo del techo corredizo, utilice solo rascadores de plástico.

! Compruebe con regularidad el estado de las juntas del techo solar (por ejemplo, presencia de polvo, hojas secas...).
 Si utiliza una estación de lavado, compruebe de antemano que el techo esté cerrado correctamente y no acerque la manguera de

alta presión a menos de 30 centímetros de las juntas.

! No salga del vehículo dejando el techo corredizo abierto.

Funcionamiento

Cuando se abre por completo el techo corredizo, el panel de cristal móvil se desplaza hasta la posición de apertura parcial, y luego se desliza por encima del techo. Todas las posiciones intermedias están permitidas.

i Dependiendo de la velocidad del vehículo, la posición parcialmente abierta puede variar para mejorar la acústica.

! Antes de accionar los botones de mando del techo o de la persiana, asegúrese de que nada ni nadie impida la maniobra. Preste especial atención a los niños durante las maniobras del techo o de la persiana. En caso de pinzamiento al abrir o cerrar el techo corredizo o la persiana, debe invertir el movimiento del techo corredizo o de la persiana. Para ello, pulse el control pertinente.
 El conductor debe asegurarse de que los pasajeros utilicen correctamente el techo corredizo y la persiana de ocultación.

Sistema antipinzamiento

Si el techo corredizo o la persiana de ocultación encuentran un obstáculo durante una maniobra de cierre, el movimiento se invierte automáticamente.

El sistema antipinzamiento del techo corredizo está diseñado para ser eficaz hasta los 120 km/h.

Apertura o cierre

- ▶ Para abrir el techo solar o la persiana, utilice la parte del botón situada hacia la parte trasera del vehículo.
- ▶ Para cerrar el techo solar o la persiana, utilice la parte del botón situada hacia la parte delantera del vehículo.

Funcionamiento de los botones

- ▶ Pulsando uno de los botones más allá del punto de resistencia, el techo solar o la persiana se abre o se cierra por completo.
- ▶ Pulsando de nuevo el botón se detiene el movimiento.
- ▶ Si mantiene pulsado un botón (sin sobrepasar el punto de resistencia), el movimiento del techo corredizo o de la persiana se detiene al liberarlo.
- ▶ Cuando el techo corredizo está cerrado: al pulsar una vez sin sobrepasar el punto de resistencia se desplaza a la posición parcialmente abierta.
- ▶ Cuando el techo corredizo está parcialmente abierto: al pulsar una vez sin sobrepasar

el punto de resistencia se abre o cierra por completo.

i El techo solar y las ventanillas, seguidos de la persiana, pueden cerrarse manteniendo pulsando el mando de bloqueo de puertas. La maniobra se detendrá al soltar el control de bloqueo.

i El cierre de la persiana está limitado por la posición del techo solar: la persiana no puede superar la parte delantera del cristal móvil. Cuando el techo corredizo y la persiana de ocultación se mueven de forma simultánea, esta última se detiene o reanuda el desplazamiento en función de la posición del techo corredizo.

Reinicialización

Después de una reconexión de la batería o en caso de fallo de funcionamiento o de movimiento de sacudida del techo solar o de la persiana, es necesaria la reinicialización:

- ▶ Compruebe que nada interfiera con el techo solar o la persiana y que los burletes estén limpios.
- ▶ Con el contacto dado, cierre completamente el techo y la persiana.
- ▶ Mantenga pulsada la parte delantera del botón **B** hasta que el techo y la persiana se mueven ligeramente, y a continuación manténgala pulsada 1 segundo más sin soltarla.

- ▶ Espere 2 segundos y a continuación mantenga pulsada la parte delantera del botón **B**. La persiana y el techo se abrirán y cerrarán, sucesivamente. Cuando ambos se hayan cerrado de nuevo, mantenga la pulsación 2 segundos más y suelte.

i Si se produce un fallo de funcionamiento, reinicie todo el procedimiento.

Posición de conducción

Posición correcta al volante

La adopción de una buena posición de conducción contribuye a mejorar la comodidad y protección del conductor.

Esto también permite optimizar la visibilidad interior y exterior así como la accesibilidad a los mandos.

Algunos ajustes del asiento descritos en esta sección dependen del nivel de acabado y del país de comercialización del vehículo.

Lado del conductor

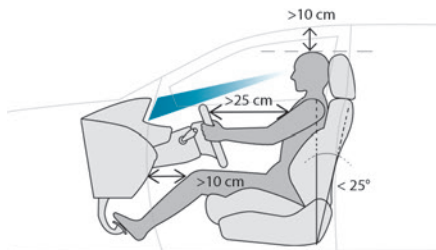

Siéntese hacia atrás del asiento, con la pelvis, la espalda y los hombros pegados contra el respaldo.

Ajuste la altura del cojín del asiento de modo que los ojos estén al nivel del centro del parabrisas.

La cabeza debe encontrarse a una distancia mínima de 10 cm del techo.

Ajuste la posición longitudinal del asiento de manera que pueda pisar a fondo los pedales con las piernas ligeramente flexionadas.

La distancia entre las rodillas y el salpicadero debe ser de al menos 10 cm para un cómodo acceso a los mandos del salpicadero.

Ajuste el ángulo del respaldo en la posición más vertical posible, y nunca con una inclinación mayor de 25°.

Ajuste el reposacabezas de manera que el borde superior se encuentre a la altura de la parte superior de la cabeza.

Ajuste la longitud del cojín de asiento para apoyar los muslos.

Ajuste el apoyo lumbar de forma que se adapte a la columna vertebral.

Ajuste el volante para que esté al menos a 25 cm del esternón y pueda sujetarlo con los brazos ligeramente flexionados.

El volante no debe ocultar el cuadro de instrumentos.

! Por motivos de seguridad, el ajuste de los asientos sólo se debe realizar cuando el vehículo esté parado.

i Asientos con ajustes eléctrico

Dé el contacto para poder realizar los ajustes.

Lado del acompañante

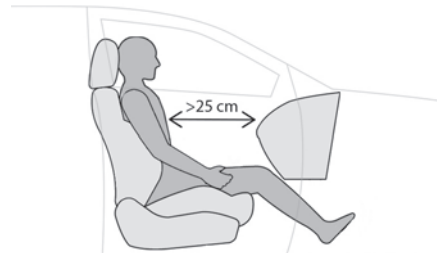

Siéntese hacia atrás del asiento, con la pelvis, la espalda y los hombros pegados contra el respaldo.

Ajuste la posición longitudinal del asiento de manera que esté a una distancia de al menos 25 cm con respecto al salpicadero.

Ajuste el reposacabezas de manera que el borde superior se encuentre a la altura de la parte superior de la cabeza.

Antes de iniciar la marcha

Ajuste los retrovisores exteriores e interior de manera que se reduzcan los ángulos muertos.

Abróchese el cinturón de seguridad: coloque la correa diagonal del cinturón en el centro del hombro y ajuste la correa que queda a la altura del vientre de modo que quede correctamente tensada sobre la pelvis.

Asegúrese de que los demás pasajeros se han abrochado correctamente el cinturón.

i Retrovisores exteriores eléctricos
Dé el contacto para poder realizar los ajustes.

Al conducir

Mantenga una buena posición de conducción y sujete el volante con las dos manos en una posición "9:15 h", de manera que pueda acceder rápidamente a los mandos situados detrás del volante y cerca de este.

! No modifique nunca los ajustes de los asientos ni del volante durante la conducción.
Mantenga siempre los pies en el suelo.

Asientos delanteros

! Antes de desplazar el asiento hacia atrás, compruebe que nada ni nadie impida el movimiento del asiento.
Existe riesgo de pinzamiento debido a la presencia de pasajeros en la parte trasera o de bloqueo del asiento debido a la presencia de objetos voluminosos situados en el suelo detrás del asiento.

Asientos de ajuste manual

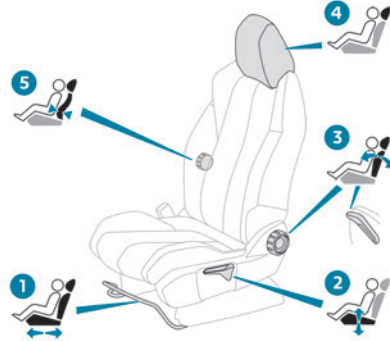

1. Ajuste longitudinal de la posición del asiento
 - ▶ Levante la barra de mando y deslice el asiento hacia adelante o hacia atrás.
 - ▶ Suelte la barra para bloquear la posición del asiento en una de las muescas.
2. Ajuste de la altura del cojín del asiento
 - ▶ Levante o baje el mando, tantas veces como sea necesario, para obtener la altura deseada.

3. Ajuste de la inclinación del respaldo del asiento
 - ▶ Gire el mando hacia delante o hacia atrás para obtener la inclinación del respaldo deseada.
 - o bien
 - ▶ En un asiento de acompañante que se pueda colocar en posición de mesa, tire de la empuñadura y guíe el respaldo hacia delante o hacia atrás.
4. Ajuste de la altura del reposacabezas
Consulte el apartado correspondiente.
5. Ajuste del apoyo lumbar (sólo para el asiento del conductor)
 - ▶ Gire el mando hacia delante o hacia atrás para aumentar o reducir el nivel de apoyo lumbar

Asientos con certificación "AGR"

Ajustes adicionales

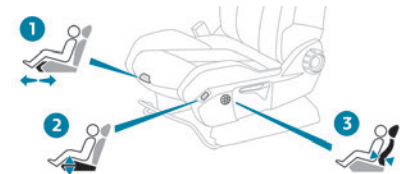

1. Ajuste de la longitud del cojín de asiento
 - ▶ Tire de la empuñadura hacia delante para desbloquear el cojín de asiento y luego haga avanzar o retroceder la parte delantera del cojín de asiento.
2. Ajuste eléctrico de la inclinación del cojín de asiento
 - ▶ Mantenga pulsada la parte delantera o trasera del botón para bajar o subir la parte delantera del cojín de asiento.
3. Ajuste eléctrico del apoyo lumbar
El mando permite ajustar independientemente la profundidad y la altura del apoyo lumbar.
 - ▶ Mantenga accionado el mando en la parte delantera o trasera para aumentar o reducir el apoyo lumbar.
 - ▶ Mantenga accionado el mando en la parte superior o inferior para subir o bajar el apoyo lumbar.

Colocación del asiento del acompañante en posición de mesa

El respaldo del asiento del acompañante se puede abatir completamente hacia adelante y bloquearse en esa posición.

Esta función, asociada al abatimiento del respaldo de los asientos traseros, facilita el transporte de objetos largos y voluminosos. En primer lugar:

- ▶ Baje el reposacabezas.
- ▶ Pliegue la bandeja tipo avión (según versión).
- ▶ Mueva el asiento hacia atrás para dejar espacio al reposacabezas.
- ▶ Ajuste el asiento en su posición más baja.
- ▶ Compruebe que nada impide el abatimiento del respaldo (cinturón de seguridad, silla infantil, ropa, bolsos...).

i Se recomienda desactivar el airbag del acompañante.

Abatimiento del respaldo

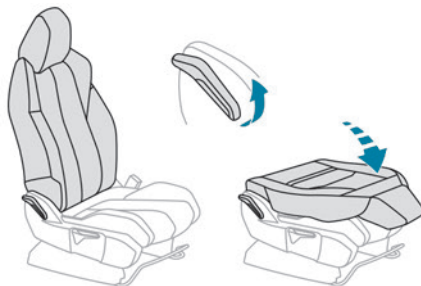

- ▶ Tire del mando hacia arriba totalmente para desbloquear el respaldo.
- ▶ Bascule el respaldo hacia adelante al máximo.

! En esta posición, el respaldo puede soportar una carga máxima de **30 kg.** En caso de desaceleración brusca, los objetos colocados sobre el respaldo abatido pueden salir despedidos.

Volver a colocar el respaldo en posición

- ▶ Tire del mando hacia arriba totalmente para desbloquear el respaldo.
- ▶ Levante el respaldo y acompáñelo hacia atrás hasta que se bloquee en su posición.
- ▶ Compruebe que el respaldo está correctamente bloqueado en su posición.

Reposacabezas delanteros

Ajuste de la altura

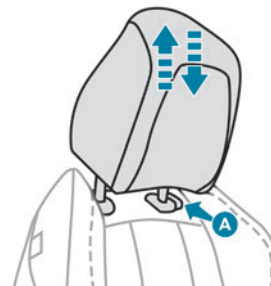

Hacia arriba:

► Tire hacia arriba del reposacabezas hasta la posición deseada. Sentirá que el reposacabezas se encaja en la posición.

Hacia abajo:

► Apriete la pestaña **A** para bajar el reposacabezas.

i Para un ajuste correcto del reposacabezas, la parte superior debe estar al mismo nivel que la parte superior de la cabeza.

Desmontaje de un reposacabezas

- Levante el reposacabezas al máximo.
- Presione la pestaña **A** para liberar el reposacabezas y levántelo completamente.
- Guarde el reposacabezas de forma segura.

Montaje de un reposacabezas

- Introduzca las varillas del reposacabezas en las guías del respaldo correspondiente.
- Empuje el reposacabezas totalmente hacia abajo.
- Presione la pestaña **A** para liberar el reposacabezas y empújelo hacia abajo.
- Proceda al ajuste de la altura del reposacabezas.

! No circule nunca con los reposacabezas desmontados; deben estar montados en su sitio y regulados en función del ocupante del asiento.

Asiento del conductor de ajuste eléctrico

i Para realizar estos ajustes eléctricos, dé el contacto o arranque el motor si el vehículo ha pasado al modo de economía de energía.

Estos ajustes eléctricos son accesibles durante aproximadamente 1 minuto después de abrir la puerta del conductor. Se desactivan alrededor de 1 minutos después de quitar el contacto.

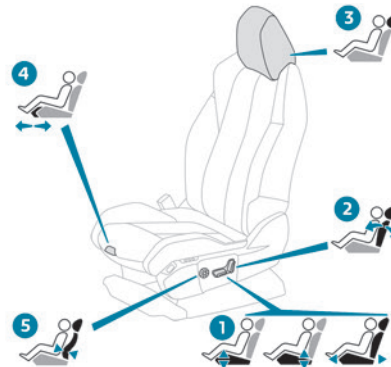

1. Ajuste de la altura e inclinación del cojín de asiento / Ajuste longitudinal de la posición del asiento
 - Levante o baje la parte delantera del mando para obtener la inclinación del cojín de asiento deseada.
 - Levante o baje la parte trasera del mando para subir o bajar el cojín del asiento.
 - Deslice el mando hacia delante o hacia atrás para hacer avanzar o retroceder el asiento.
2. Ajuste de la inclinación del respaldo del asiento
 - Bascule el mando hacia delante o hacia atrás para obtener la inclinación del respaldo deseada.
3. Ajuste de la altura del reposacabezas
Consulte el apartado correspondiente.
4. Ajuste de la longitud del cojín de asiento
 - Tire de la empuñadura hacia delante para desbloquear el cojín de asiento y luego haga avanzar o retroceder la parte delantera del cojín de asiento.

5. Ajuste del apoyo lumbar

El mando permite ajustar independientemente la profundidad y la altura del apoyo lumbar.

- ▶ Mantenga accionado el mando en la parte delantera o trasera para aumentar o reducir el apoyo lumbar.
- ▶ Mantenga accionado el mando en la parte superior o inferior para subir o bajar el apoyo lumbar.

Memorización de las posiciones de conducción

Esta función, asociada a los ajustes eléctricos del asiento del conductor, permite memorizar dos posiciones de conducción, para facilitar estos ajustes en caso de cambio frecuente de conductor.

Registra los ajustes realizados en el asiento y los retrovisores exteriores.

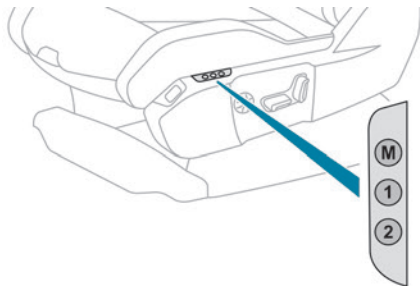

Con los botones M/1/2

- ▶ Desde el interruptor del vehículo, ponga el contacto.
- ▶ Regule la posición del asiento y los retrovisores exteriores.
- ▶ Pulse el botón **M** y, en el plazo de 4 segundos, pulse el botón **1** o **2**. Una señal acústica confirma la memorización. La memorización de una nueva posición anula la anterior.

Recuperación de una posición memorizada

! Durante el desplazamiento del asiento, asegúrese de que nadie ni nada obstaculice el movimiento automático del asiento.

Con el contacto dado o el motor en marcha

- ▶ Pulse el botón **1** o **2** para recuperar la posición correspondiente. Una señal acústica indica el fin del ajuste. Puede interrumpir el movimiento en curso pulsando los botones **M**, **1** o **2**, o si utiliza uno de los mandos de ajuste del asiento. Durante la circulación no es posible recuperar una posición memorizada. La recuperación de las posiciones memorizadas se desactiva 45 segundos después de quitar el contacto.

Asientos térmicos

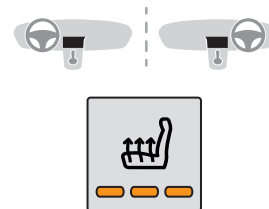

La función sólo está activa con el motor en funcionamiento.

- ▶ Pulse el botón correspondiente al asiento.
- ▶ Con cada pulsación, el nivel de calefacción se modifica; el número de testigos correspondiente se enciende.
- ▶ Para apagar el calefactado, pulse el botón hasta que todos los testigos se apaguen. El estado del sistema se guarda al quitar el contacto.

! No utilice la función cuando el asiento no esté ocupado.

Reduzca lo antes posible la intensidad del calefactado.

Cuando el asiento y el habitáculo han alcanzado una temperatura conveniente, apague esta función: una reducción del consumo eléctrico también disminuye el consumo de energía.

! Se desaconseja un uso prolongado de los asientos térmicos para las personas con piel sensible.

Existe el riesgo de sufrir quemaduras en el caso de las personas cuya percepción del calor esté alterada (por ejemplo, enfermedad, medicación...).

Para mantener la esterilla térmica intacta y evitar un cortocircuito:

- No coloque objetos pesados o afilados sobre el asiento.
- No se suba de rodillas ni de pie al asiento.
- No derrame líquidos en el asiento.
- No utilice nunca la función de calefacción si el asiento está húmedo.

Masaje multipunto

Sistema que permite seleccionar el tipo de masaje y ajustar su intensidad.

Este sistema funciona cuando el motor está en marcha así como en modo STOP de Stop & Start.

Los ajustes de la función masaje se realizan a través de la pantalla táctil.

Desde el asiento delantero:

- ▶ Pulse este botón; su testigo verde se encenderá.

La página de ajustes aparece en la pantalla táctil y con los últimos ajustes memorizados.

Si los ajustes son adecuados y no desea modificarlos, la indicación vuelve a su estado inicial y la función se activa inmediatamente.

Los asientos se deben ajustar de uno en uno, empezando por el asiento del conductor.

Para modificar los ajustes:

- ▶ Empezar por el asiento del conductor.
- ▶ Seleccione una intensidad de masaje entre los tres niveles propuestos: "1" (Bajo), "2" (Normal) o "3" (Alto).
- ▶ Seleccione otro tipo de masaje entre que se proponen.
- ▶ Espere a que desaparezca la página de ajustes del asiento del conductor.
- ▶ A continuación, siga con el asiento del acompañante del mismo modo.

Los cambios se aplican inmediatamente.

Una vez activado, el sistema inicia un ciclo de masaje de una hora, compuesto por secuencias de 6 minutos de masaje seguidos de 3 minutos de pausa.

El sistema se detiene automáticamente al finalizar el ciclo; el testigo del botón se apaga.

Reglaje del volante

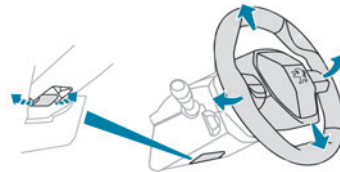

- ▶ Con el vehículo parado, tire del mando para liberar el volante.

- ▶ Regule la altura y la profundidad para adaptarlo a su posición de conducción.
- ▶ Presione el mando para bloquear el volante.

! Por razones de seguridad, estos ajustes sólo deben realizarse con el vehículo parado.

Retrovisores

Retrovisores exteriores

! Por motivos de seguridad, los retrovisores deben ajustarse para reducir los "ángulos muertos".

Los objetos que se ven por el retrovisor están en realidad más cerca de lo que parecen. Tenga esto en cuenta para calcular correctamente la distancia con respecto a los vehículos que se acerquen por detrás.

Desempeñado/desescarchado



El desempañado/desescarchado de los retrovisores exteriores funcionan con el desempañado/desescarchado de la luneta trasera.

Para obtener más información sobre el

Desempeñado/desescarchado de la luneta trasera, consulte el apartado correspondiente.

Ajuste

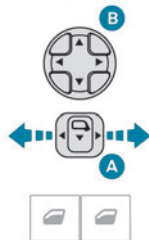

- Mueva el mando **A** hacia la derecha o hacia la izquierda para seleccionar el retrovisor correspondiente.
- Mueva el mando **B** en cualquiera de las cuatro direcciones para realizar el ajuste.
- Vuelva a colocar el mando **A** en su posición central.

Plegado manual

Los retrovisores pueden plegarse manualmente (obstrucción en el estacionamiento, garaje estrecho, etc.).

- Lleve el retrovisor hacia el vehículo.

Plegado eléctrico

Según equipamiento, los retrovisores exteriores se plegan de forma eléctrica.



- Bloquee el vehículo desde el exterior.

i Si los retrovisores se han plegado con el mando **A**, no se desplegarán al desbloquear el vehículo.

Despliegue eléctrico

- Desde el exterior: desbloquee el vehículo.
- Desde el interior: con el contacto dado, coloque el mando **A** en la posición central y, a continuación, tire de él hacia atrás.

i Según versión, la función de plegado y desplegado automático de los retrovisores exteriores se configura mediante el menú **AI. conducción / Vehículo** de la pantalla táctil. De lo contrario, este ajuste puede realizarse en un concesionario autorizado PEUGEOT o taller cualificado.

Inclinación automática al introducir la marcha atrás

Según versión, esta función permite inclinar automáticamente los retrovisores exteriores para ayudar en las maniobras de estacionamiento marcha atrás.

Con el motor en marcha, al engranar la marcha atrás, los espejos se inclinan hacia abajo.

Recuperan su posición inicial:

- Unos segundos después de desengranar la marcha atrás.
- Cuando el vehículo supera los 10 km/h.
- Al apagar el motor.



La función se ajusta mediante el menú **AI. conducción / Vehículo** de la pantalla táctil.

Retrovisor interior

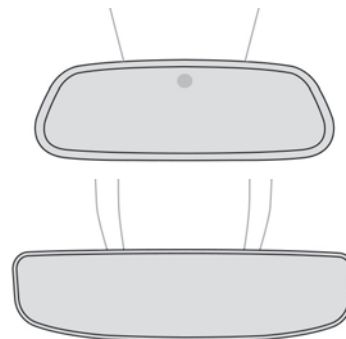

El sistema electrocrómico emplea un sensor que detecta el nivel de luminosidad exterior y la procedente de la parte trasera del vehículo, con el fin de conmutar automática y gradualmente entre el uso diurno y nocturno.

i Para garantizar una visibilidad óptima durante las maniobras, el retrovisor se

aclara automáticamente al engranar la marcha atrás.

El sistema se desactiva si la carga del maletero excede la altura del cubre-equipaje o si encima de éste se han colocado objetos.

Reposacabezas traseros

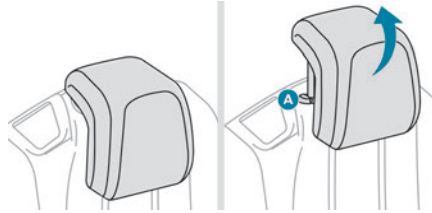
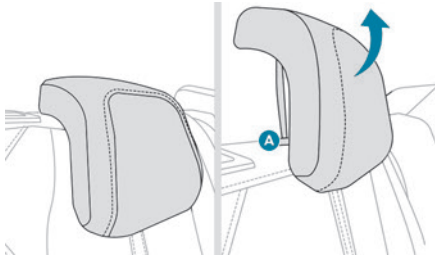

Posición alta (utilización):

▶ Levante el reposacabezas al máximo.

Posición baja (de almacenamiento, cuando los asientos no se utilizan):

▶ Presione las pestañas **A** para liberar el reposacabezas y empújelo hacia abajo.

Los reposacabezas traseros pueden desmontarse.

Desmontaje de un reposacabezas

▶ Levante el reposacabezas al máximo.

▶ Presione las pestañas **A** para liberar el reposacabezas y retírelo completamente.

▶ Guarde el reposacabezas.

Montaje de un reposacabezas

▶ Introduzca las varillas del reposacabezas en las guías del respaldo correspondiente.

▶ Empuje el reposacabezas al máximo.

▶ Presione las pestañas **A** para liberar el reposacabezas y empújelo hacia abajo.

! Nunca circule con los reposacabezas desmontados si viajan pasajeros en los asientos traseros. Los reposacabezas deben estar montados y en posición alta.

! El reposacabezas del asiento central no puede instalarse en un asiento lateral, y a la inversa.

Banqueta trasera



Banqueta con cojines de asiento fijos y respaldos abatibles en dos partes (2/3 -1/3) para adaptar el espacio de carga del maletero.

Abatimiento de los respaldos

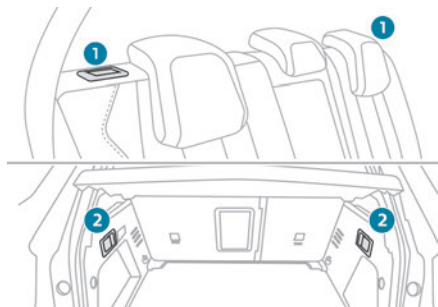

Cada parte del respaldo incluye dos mandos de desbloqueo:

- Una empuñadura **1** en el lado externo del respaldo.
- Una palanca **2** en el guarnecido lateral del maletero (según versión).

! Los respaldos sólo se deben manipular con el vehículo detenido.

En primer lugar:

- ▶ Baje los reposacabezas.
- ▶ Levante el apoyabrazos trasero.
- ▶ Si es necesario, desplace hacia delante los asientos delanteros.
- ▶ Compruebe que nada ni nadie pueda interferir en el abatimiento de los respaldos (por ejemplo, ropa, equipaje...).

- ▶ Compruebe que los cinturones de seguridad laterales estén correctamente colocados planos a lo largo de los respaldos.
- ▶ Compruebe que el enganche del cinturón del asiento central esté guardado en su alojamiento.

i El abatimiento del respaldo va acompañado de una ligera bajada del cojín de asiento correspondiente. Para obtener una superficie plana, es necesario colocar el suelo regulable del maletero en la posición alta. El indicador rojo de la empuñadura de desbloqueo es visible al liberar el respaldo.

Abatimiento desde el habitáculo

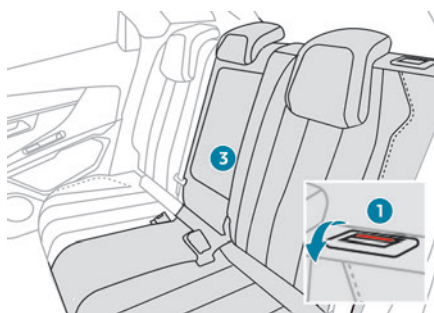

- ▶ Pulse la empuñadura de desbloqueo del respaldo **1**.
- ▶ Acompañe el respaldo **3** hasta la horizontal.

Abatimiento desde el maletero

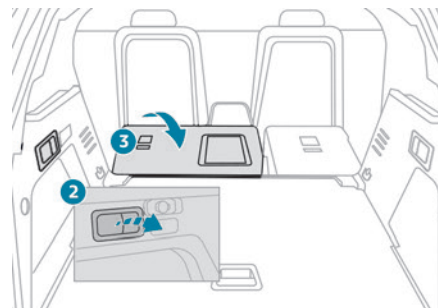

- ▶ Tire de la palanca de desbloqueo del respaldo **2** hacia usted. El respaldo **3** se abate completamente sobre el cojín.

Reposicionamiento de los respaldos

! Compruebe previamente que los cinturones de seguridad laterales estén correctamente colocados verticalmente planos junto a las anillas de bloqueo de los respaldos.

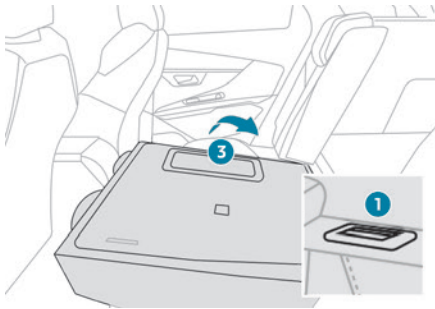

- ▶ Enderece el respaldo **3** y empújelo firmemente para activar su sistema de bloqueo.
- ▶ Verifique que el indicador rojo de la empuñadura **1** de desbloqueo no quede visible.
- ▶ Compruebe que los cinturones de seguridad laterales no se han quedado pinzados durante la operación.

! Tenga en cuenta que un respaldo bloqueado incorrectamente compromete la seguridad de los pasajeros en caso de frenado brusco o accidente. El contenido del maletero puede salir proyectado hacia la parte delantera del vehículo y podría causar heridas graves.

Asientos de la segunda fila



Ajuste de los asientos

Los tres asientos de la segunda fila son independientes y de la misma anchura. Los respaldos pueden abatirse para adaptarse al espacio de carga del maletero.



A. Ajuste longitudinal

- B. Ajuste de la inclinación del respaldo y abatimiento del asiento
- C. Abatimiento del respaldo desde detrás y salida de emergencia para los pasajeros de la tercera fila.
- D. Acceso a la tercera fila de asientos

Ajuste longitudinal

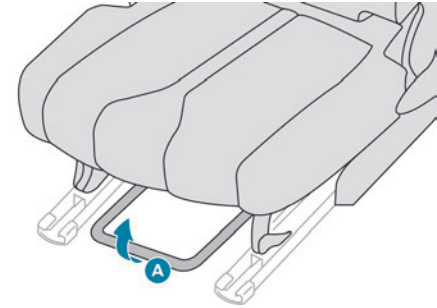

- ▶ Levante la barra de mando **A** y deslice el asiento hacia delante o hacia atrás.
- ▶ Suelte la barra para bloquear la posición del asiento en una de las muescas.

Ajuste de inclinación del respaldo del asiento

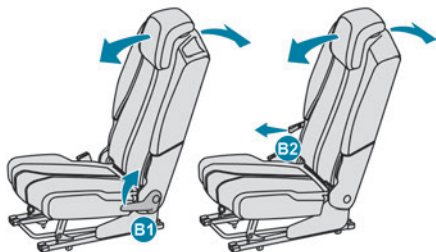

Asientos laterales

- ▶ Levante la palanca de mando **B1** y guíe el respaldo hacia atrás o hacia adelante, levantándose ligeramente si es necesario.
- ▶ Suelte la palanca y asegúrese de que el respaldo esté correctamente bloqueado en una de las posiciones posibles.

Asiento central

- ▶ Levante la correa de mando **B2** y guíe el respaldo hacia atrás o hacia adelante, levantándose ligeramente si es necesario.
- ▶ Suelte la correa y asegúrese de que el respaldo esté correctamente bloqueado en una de las posiciones posibles.

Suelo plano

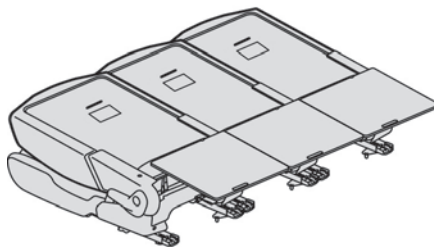

Abatimiento de los respaldos

- ▶ Compruebe que las bandejas tipo "avión" de los asientos delanteros estén correctamente plegadas.
- ▶ Coloque los asientos de la segunda fila en la posición máxima hacia atrás.

! Antes y durante la manipulación de los asientos, compruebe que los pasajeros, en particular los niños, mantengan las manos y los pies alejados de las partes móviles de los asientos (bisagras, guías deslizantes, etc.), ya que existe el riesgo de lesiones graves.

Abatimiento desde el exterior

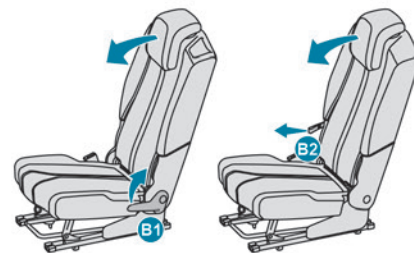

- ▶ Tire de la palanca **B1** o de la correa **B2** hasta que el respaldo esté completamente abatido.
- ▶ Suelte el mando.
- ▶ Empuje suavemente el respaldo hacia delante de modo que se incline hasta abatirse sobre el cojín del asiento.

Abatimiento desde el maletero

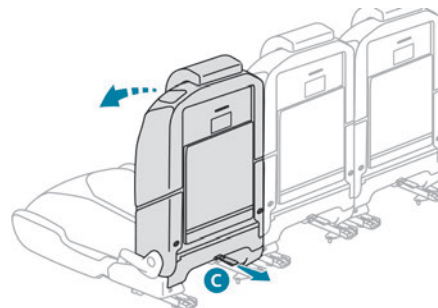

Al cargar, por ejemplo, o desde la tercera fila de asientos:

- ▶ Tire de la correa **C** para desbloquear el asiento deseado y empuje ligeramente el respaldo hacia adelante.

Colocación del asiento en su posición original

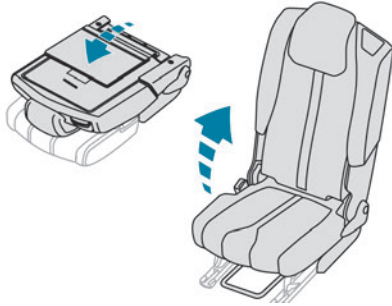

- ▶ Levante los paneles de continuidad de la 2ª fila de asientos contra los respaldos.
- ▶ Enderece el respaldo hasta que se bloquee.

! Antes de realizar ninguna operación en los asientos traseros, compruebe que los cinturones laterales están correctamente tensados para evitar dañarlos. El cinturón del asiento central debe guardarse en el revestimiento del techo.

Paneles de continuidad

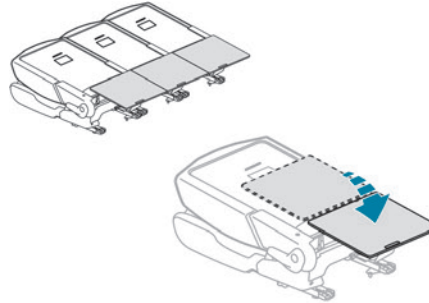

Cada asiento tiene un panel de continuidad en la parte inferior del respaldo, que, una vez desplegado:

- Permite disponer de una superficie de carga continua en el maletero, en cualquier posición de los asientos,
- Impide que se deslicen objetos debajo de los asientos de la 2ª fila.

Los paneles de continuidad se sujetan contra los respaldos con un elemento de fijación magnético.

! Estos paneles de continuidad no están diseñados para soportar un peso superior a **30 kg**.

i Antes de desplegar los paneles de continuidad, compruebe que los asientos de la 2ª fila estén lo más hacia atrás posible.

Acceso a los asientos de la tercera fila

Se accede a los asientos de la tercera fila a través de los asientos laterales de la segunda fila.



Desde el exterior o desde los asientos de la tercera fila:

- ▶ Compruebe que las bandejas tipo "avión" de los asientos delanteros estén correctamente plegadas.
- ▶ Tire de la palanca **D** y guíe el respaldo hacia adelante para inclinarlo y mueva el asiento hacia adelante.

Para volver a colocar el asiento en su posición:

- ▶ Enderece el respaldo hasta que se bloquee el asiento.

Cualquiera que sea la posición inicial del asiento, se coloca automáticamente en un tercio del recorrido del ajuste longitudinal para dejar

espacio suficiente para los pasajeros de las plazas en la tercera fila.

! Si sistema falla (palanca **D**), los pasajeros de la tercera fila también pueden salir tras plegar el respaldo de la segunda fila utilizando la correa **C**. No deje que los niños accionen los asientos sin supervisión.

Asientos de la tercera fila



Los dos asientos de la tercera fila se almacenan abatidos en la parte inferior del maletero. Cada uno está cubierto por un panel acordeón rígido fijado al vehículo.

! No deje que los niños accionen los asientos sin supervisión.

i Cada panel acordeón puede soportar una carga máxima de **100 kg** con los asientos de la tercera fila abatidos. Con los asientos de la tercera fila desmontados y los soportes desmontables de los panel acordeón instalados, la carga máxima se limita a **50 kg**.

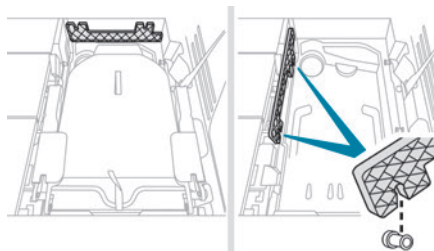

Con un asiento en la parte trasera del maletero, el soporte desmontable está fijado a la pared delantera de su alojamiento.

Si se retira el asiento de la parte trasera del maletero para aumentar el espacio de carga, debe instalarse el soporte desmontable en los dos enganches de la pared central.

Plegado de los paneles acordeón

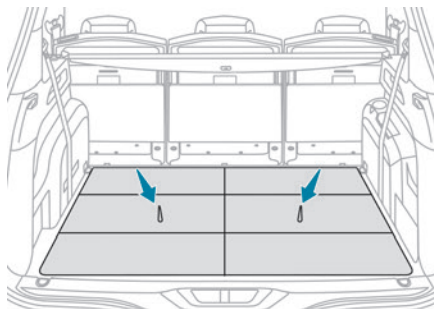

► Tire de una de las correas y las 3 partes del suelo correspondientes se pliegan en forma de acordeón.

Cuando se enderezan los asientos de la 3ª fila, estos paneles acordeón se pueden dejar de pie o tumbados detrás de los asientos, dejando libres las cavidades de los asientos como espacio de almacenamiento.

Colocación de los asientos

Estas operaciones se realizan desde el umbral del maletero.

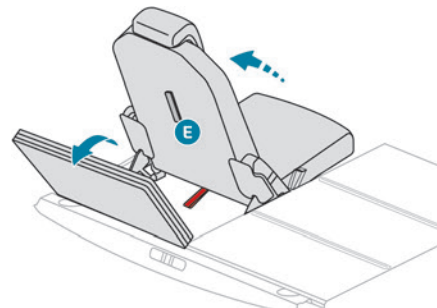

- Retire el cubre-equipaje enrollable.
- Extienda los paneles de continuidad de la 2ª fila de asientos.
- Pliegue hacia atrás el panel acordeón y enderézelo verticalmente.
- Tire de la correa **E**, situada detrás del respaldo.

El respaldo se inclina hacia atrás tirando consigo del cojín del asiento; el asiento se bloquea en la posición abierta.

El cubre-equipaje enrollable se puede guardar detrás de los respaldos de la 3ª fila de asientos.

Para obtener más información sobre el **Acondicionamiento del maletero** y, en particular, sobre el cubre-equipaje enrollable, consulte el apartado correspondiente.

Almacenamiento de los asientos

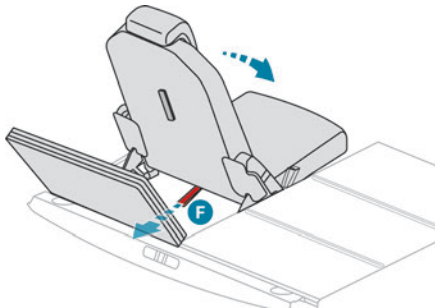

- ▶ Extienda los paneles de continuidad de la 2ª fila de asientos.
- ▶ Coloque los reposacabezas en posición baja.
- ▶ Compruebe que los cinturones de seguridad de la 3ª fila están correctamente guardados a lo largo de los guarnecidos laterales sin estar doblados ni torcidos.

- ▶ Tire de la correa roja **F** situada en la parte inferior del respaldo.

El asiento se desbloquea.

- ▶ Empuje ligeramente el respaldo hacia delante.

El respaldo bascula y se abate sobre el cojín; el asiento plegado se guarda en la parte posterior de su lugar de almacenamiento.

- ▶ Vuelva a colocar los paneles acordeón sobre los asientos plegados.

! Antes de cualquier operación con los asientos de la 3ª fila, extienda los paneles de continuidad de los asientos de la 2ª fila.

No intente abatir un asiento de la 3ª fila sin haberlo abierto hasta que el respaldo quede completamente bloqueado.

No deje nada encima o debajo de los cojines de la 3ª fila cuando se están abatiendo.

No guíe la correa **F** al guardar el asiento, ya que los dedos pueden quedar atrapados.

Desmontaje de los asientos

Se recomienda desmontar en primer lugar el asiento derecho para facilitar el acceso al mando de desbloqueo del asiento izquierdo.

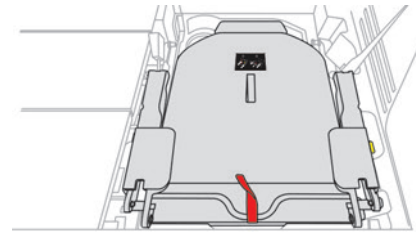

El asiento debe estar plegado.

Estas operaciones se deben realizar desde el umbral del maletero.

- ▶ Pliegue hacia atrás el panel acordeón.

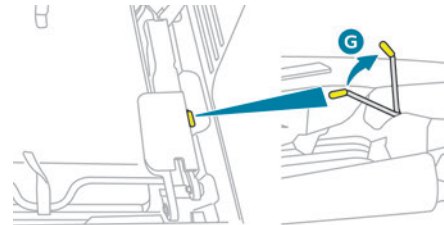

- ▶ Levante la palanca **G**, emplazada en el lado derecho, lo máximo posible para desbloquear el asiento.

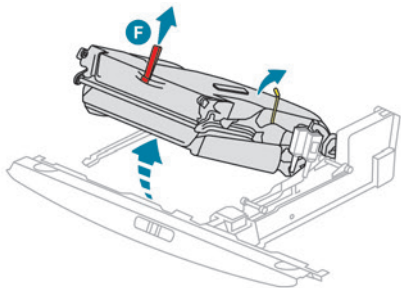

- ▶ Mientras sujeta la palanca amarilla en la posición más alta posible, levante la parte trasera del asiento mediante la correa roja **F**.

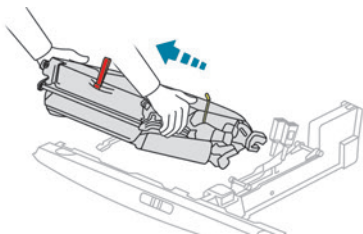

- ▶ Una vez que haya levantado la parte trasera del asiento, sujete cada lado del cojín del asiento por las cubiertas de plástico y desplace el asiento hacia usted, manteniéndolo en el mismo ángulo.

Colocación de los asientos en sus posiciones originales

Estas operaciones se deben realizar desde el umbral del maletero.

- ! Mientras el asiento no esté en la posición correcta, debe sujetarse con ambas manos por los lados, manteniéndolo plegado.

- ▶ Compruebe de antemano que la cavidad de almacenamiento del asiento esté vacía y que el soporte desmontable esté bien sujeto contra la pared delantera.

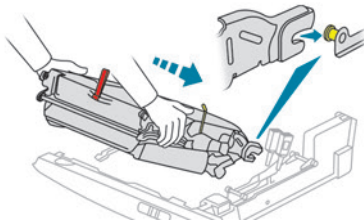

- ▶ Sujetándolo por las cubiertas de plástico laterales, incline el asiento hacia delante.
- ▶ Coloque al mismo tiempo ambos ganchos de la parte delantera del asiento en los pivotes de fijación de color situados a derecha e izquierda de la parte inferior de la cavidad del asiento.

- ! Compruebe que los ganchos delanteros del asiento estén colocados correctamente en ambos pivotes. De lo contrario, debe retirar el asiento y repetir el procedimiento.

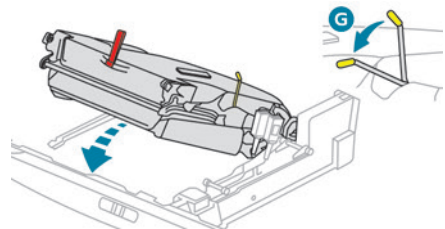

- ▶ Suelte la parte trasera del asiento de modo que se bloquee en su sitio por su propio peso. La palanca amarilla **G** se repliega automáticamente.

- ! Si el asiento no está perfectamente horizontal, no haga presión sobre el respaldo ni intente desplegarlo: existe el riesgo de que el mecanismo resulte dañado. Extraiga el asiento y repita la operación.

Modularidad de los asientos



Ejemplos de configuración

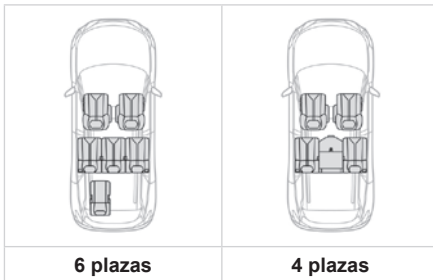
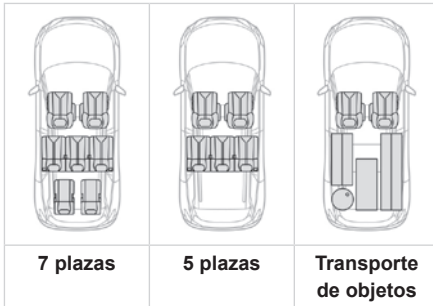

i Abatiendo la segunda fila de asientos y recoger la tercera fila, se obtiene una superficie de almacenamiento continua hasta la parte posterior de los asientos delanteros. Colocando el asiento del acompañante en posición de mesa, se obtiene una superficie de almacenamiento continua hasta el salpicadero.

! El ajuste de los asientos sólo debe realizarse con el vehículo detenido.

Calefacción y ventilación

Entrada de aire

El aire que circula en el habitáculo está filtrado y proviene o bien del exterior a través de la rejilla situada en la base del parabrisas, o bien del interior gracias al modo de recirculación de aire.

Mandos

Según versión, se puede acceder a los mandos desde la pantalla táctil **Climatización** o bien se encuentran agrupados en el panel de la consola central.

Distribución de aire

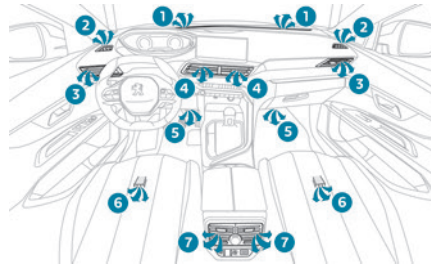

1. Toberas de desempañado y desescarchado del parabrisas
2. Toberas de desempañado y desescarchado de las ventanillas laterales delanteras

3. Toberas laterales que se pueden ajustar y cerrar
4. Toberas centrales que se pueden ajustar y cerrar
5. Salidas de aire hacia los espacios delanteros para los pies
6. Salidas de aire hacia los espacios traseros para los pies
7. Toberas laterales que se pueden ajustar y cerrar con ventilador (según versión)

Recomendación

i Uso del sistema de ventilación y aire acondicionado

- ▶ Para asegurarse de que la distribución del aire sea homogénea, no obstruya las rejillas de entrada de aire exterior situadas en la base del parabrisas, los difusores, las toberas, las salidas de aire ni el extractor de aire situado en el maletero.
- ▶ No cubra el sensor solar, situado en el salpicadero, ya que este sensor interviene en la regulación del sistema de aire acondicionado automático.
- ▶ Ponga en funcionamiento el sistema de aire acondicionado durante un mínimo de 5 a 10 minutos, una o dos veces al mes, para mantenerlo en buen estado de funcionamiento.

► Si el sistema no produce aire frío, apáguelo y consulte con un concesionario PEUGEOT o taller cualificado. En caso de remolcar una carga pesada en una pendiente pronunciada y con temperaturas elevadas, la desconexión del aire acondicionado aumenta la potencia disponible del motor y, por tanto, favorece la capacidad de remolcado.

! Evite circular durante mucho tiempo con la ventilación apagada o con un funcionamiento prolongado de la recirculación del aire interior. Existe el riesgo de vaho o de deteriorar la calidad del aire.

☘ Si la temperatura interior es muy alta después de que el vehículo haya permanecido durante mucho tiempo al sol, airee el habitáculo durante unos instantes. Coloque el mando de caudal de aire a un nivel suficiente para garantizar la renovación del aire del habitáculo.

i El agua de la condensación generada por el aire acondicionado se descarga por debajo del vehículo. Este hecho es completamente normal.

i Mantenimiento del sistema de ventilación y aire acondicionado

► Asegúrese de que el filtro del habitáculo esté en buen estado y haga sustituir periódicamente los elementos filtrantes. Se recomienda el uso de un filtro del habitáculo compuesto. Su aditivo activo específico ayuda a proteger frente a gases contaminantes y malos olores.

► Para asegurarse el correcto funcionamiento del sistema de aire acondicionado, realice las revisiones según las recomendaciones del plan de mantenimiento del fabricante.

i Stop & Start

Los sistemas de calefacción y aire acondicionado sólo funcionan con el motor en marcha. Desactive temporalmente el sistema Stop & Start para mantener una temperatura agradable en el habitáculo. Para obtener más información sobre el sistema **Stop & Start**, consulte el apartado correspondiente.

Aire acondicionado automático bizona

El sistema controla automáticamente la activación del sistema de aire acondicionado mediante la regulación de la temperatura, del

caudal de aire y de la distribución de aire dentro del habitáculo.

Este sistema funciona con el motor en marcha, pero también se pueden utilizar la ventilación y sus mandos con el contacto dado.



Pulse el botón de menú **Climatización** para visualizar la página de mandos del sistema.

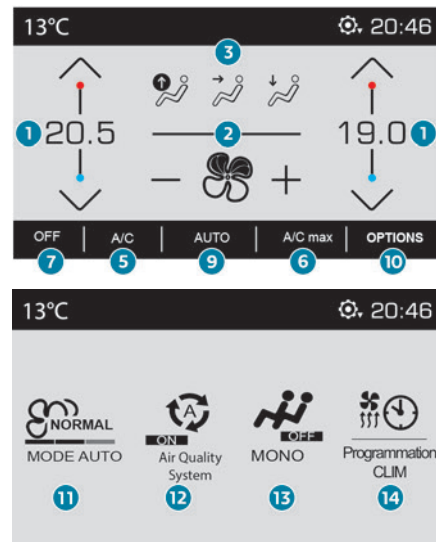

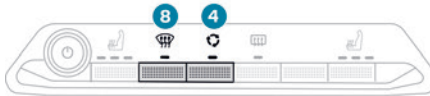

1. Regulación de la temperatura
2. Regulación del caudal de aire
3. Regulación de la distribución de aire
4. Recirculación de aire interior
5. Encendido/apagado del aire acondicionado
6. Aire acondicionado máximo
7. Desconexión del sistema
8. Programa de visibilidad automático
9. Encendido/apagado del programa automático de confort
10. Acceso a la página secundaria
11. Selección de los ajustes del programa automático de confort (Min/Normal/Max)
12. Función "AQS (Air Quality System)" (con sensor de contaminación). (según versión)
13. Monozona/bizona
14. Programación CLIM (según versión)
Función "REAR" (según versión).

Ajuste de la temperatura

El conductor y el acompañante pueden ajustar la temperatura de forma independiente según su preferencia.

El valor indicado corresponde a un nivel de confort y no a una temperatura concreta.

► Pulse uno de los botones **1** para aumentar (rojo) o disminuir (azul) el valor.

Es recomendable que la diferencia entre el lado izquierdo y el derecho no sea superior a 3 °C.

Programa automático de confort

Este modo automático garantiza la gestión óptima de la temperatura del habitáculo, del caudal de aire y de la distribución de aire, en función del nivel de confort seleccionado.

► Pulse el botón **9** para activar o desactivar el modo automático del sistema de aire acondicionado.

El testigo del botón se ilumina cuando el sistema de aire acondicionado está funcionando automáticamente.

Puede ajustar la intensidad del programa automático de confort mediante el botón "**OPCIONES**" para seleccionar uno de los ajustes disponibles:

– "**Soft**": proporciona un funcionamiento suave y silencioso gracias a la limitación del caudal de aire.

– "**Normal**": ofrece el mejor equilibrio posible entre confort térmico y funcionamiento silencioso (ajuste por defecto).

– "**Fast**": proporciona un caudal de aire potente y eficaz.

Para modificar el ajuste actual (indicado mediante el testigo correspondiente), pulse el botón **11** repetidamente hasta que se muestre el ajuste deseado.

Para garantizar el confort de los pasajeros de los asientos traseros, utilice los ajustes "**Normal**" y "**Fast**".

Este ajuste está asociado al modo automático solamente. No obstante, al desactivar el modo **AUTO**, el testigo que indica el último ajuste que se ha seleccionado permanece encendido.

La modificación del ajuste no reactiva el modo **AUTO**, en caso de que estuviera desactivado.

i Cuando la temperatura es baja y el motor está frío, el caudal de aire aumenta progresivamente hasta alcanzar el ajuste de confort, para limitar la difusión de aire frío en el habitáculo.
Al entrar en el vehículo, si la temperatura en el habitáculo es mucho más fría o más caliente que el ajuste de confort seleccionado, no es necesario modificar el valor indicado para alcanzar más rápidamente el nivel de confort deseado. El sistema corrige automáticamente la diferencia de temperatura lo más rápidamente posible.

Programa de visibilidad automático

Para obtener más información sobre el botón **8**, consulte el apartado "**Desempañado/desescarchado del parabrisas**".

Función "Air Quality System" (AQS)

Con la ayuda de un sensor de contaminación, esta función activa automáticamente la recirculación de aire interior cuando detecta un determinado límite de sustancias contaminantes en el aire exterior.

Cuando la calidad del aire vuelve a ser satisfactoria, la recirculación del aire interior se desactiva automáticamente.

Esta función no ha sido concebida para detectar los malos olores.

La recirculación se activa automáticamente cuando se utiliza el lavaparabrisas o se engrana la marcha atrás.

La función está inactiva cuando la temperatura exterior es inferior a 5 °C para evitar el riesgo de formación de vaho en el parabrisas y las ventanillas.

Para activar o desactivar la función, acceda a la página secundaria usando el botón "**OPCIONES**" y, a continuación, pulse el botón **12**.

Control manual

Es posible ajustar manualmente una o varias de estas funciones mientras el sistema mantiene control sobre las demás funciones:

- Caudal de aire.
- Distribución del aire.

El testigo del botón "**AUTO**" se apaga si se cambia un ajuste.

► Pulse de nuevo el botón **9** para volver a activar el programa automático de confort.

Ajuste del caudal de aire

► Pulse uno de los botones **2** (- o +) para aumentar o disminuir el caudal de aire.

El símbolo de caudal de aire (un ventilador) se rellena según la solicitud.

Cuando el caudal de aire se reduce al mínimo, se detiene la ventilación.

"**OFF**" se indica al lado del ventilador.

Ajuste de la distribución de aire

► Pulse los botones **3** para ajustar la distribución del caudal de aire dentro del habitáculo.



Parabrisas y ventanillas.



Toberas central y laterales.



Espacios para los pies.

El botón iluminado indica que el aire se está soplando en la dirección especificada.

Para obtener una distribución homogénea del aire en el habitáculo, puede activar los tres botones simultáneamente.

En modo **AUTO**, los testigos de los tres botones **3** están apagados.

Encendido/apagado del aire acondicionado

El sistema de aire acondicionado se ha diseñado para que funcione eficazmente en todas las estaciones del año, con las ventanas cerradas.

Se utiliza para:

- En verano, disminuir la temperatura.
- En invierno, con una temperatura superior a 3 °C, aumentar la eficacia del desempañado.

► Pulse el botón **5** para activar o desactivar el sistema de aire acondicionado.

Cuando el sistema se activa, el testigo del botón se enciende.

i El aire acondicionado no funciona cuando el caudal de aire está desactivado.

Para obtener aire frío más rápidamente, active la recirculación de aire interior durante un breve período de tiempo. A continuación, abra de nuevo la entrada de aire exterior.

Apagar el aire acondicionado puede generar molestias (humedad o vaho).

Aire acondicionado máximo

Esta función ajusta automáticamente la temperatura con el valor mínimo posible, la distribución del aire hacia las toberas central y laterales, el caudal del aire con el valor máximo y la recirculación de aire interior.

► Pulse el botón **6** para activar o desactivar la función (el testigo se encenderá o apagará). Una vez que la función está desactivada, el sistema regresa a la configuración anterior.

Monozona o bizona

El ajuste de temperatura del lado del acompañante puede vincularse al ajuste del lado del conductor (función monozona).

Está disponible en la página secundaria, a la que se puede acceder a través del botón **"OPCIONES"**.

► Pulse el botón **13** para activar la función **"MONO"**; su estado se muestra como **"ON"**. La función se desactiva automáticamente cuando el acompañante utiliza los botones de su lado para ajustar la temperatura (función bizona).

Función REAR

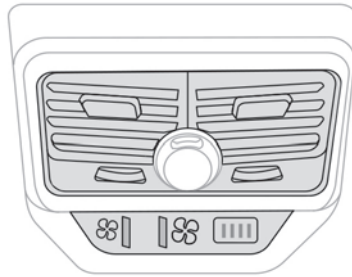

Al activar esta función, se enciende el ventilador de las toberas traseras. De este modo, los pasajeros traseros pueden controlar el caudal de aire de estas toberas de forma independiente del control del caudal del aire acondicionado de las toberas delanteras.

Al desactivar la función, se limita el caudal de aire máximo que se distribuye por las toberas traseras al ajuste de caudal de aire del aire acondicionado de las toberas delanteras. Esta función está disponible en la página secundaria, a la que se accede pulsando el botón **"OPCIONES"**.

► Pulse el botón **14** para activar la función **"REAR"**; su estado se muestra como **"ON"**.
► Pulse el botón **"ventilador grande"** o **"ventilador pequeño"** para aumentar o reducir el caudal de aire..

Los testigos correspondientes se encienden. Si todos los testigos están desactivados, se sentirá un ligero caudal de aire producido por el movimiento del vehículo.

Ventilación con el contacto dado

Con el contacto dado, el sistema de ventilación, el caudal de aire **2** y la distribución de aire **3** en el habitáculo se activan durante un periodo que depende de la carga de la batería.

Esta función no incluye el sistema del aire acondicionado.

Desconexión del sistema

► Pulsando el botón **7** se apagan todos los testigos del sistema.

Esta acción desactiva todas las funciones del sistema de aire acondicionado.

Ya no se regula la temperatura. Se continuará percibiendo un ligero caudal de aire debido al desplazamiento del vehículo.

Recirculación de aire interior

La entrada de aire exterior permite evitar la formación de vaho en el parabrisas y las lunas laterales.

La recirculación del aire interior aísla el habitáculo de los olores y humos del exterior y permite alcanzar más rápidamente la temperatura deseada en el habitáculo.

 ► Pulse este botón para activar/desactivar la función (confirmada por la iluminación/el apagado del testigo).

i Esta función se activa automáticamente cuando se introduce la marcha atrás.

Desempañado/ desescarchado del parabrisas frontal

Programa de visibilidad automático

Este modo permite que el parabrisas y las lunas laterales se desempañen o desescarchen lo más rápidamente posible.

 ► Pulse este botón para activar/desactivar el modo (confirmado por la iluminación/el apagado del testigo).

El programa gestiona automáticamente el aire acondicionado (según la versión), el caudal de aire y la entrada de aire, y distribuye la ventilación de manera óptima hacia el parabrisas y las lunas laterales.

Se puede cambiar manualmente el caudal de aire sin desactivar el programa de visibilidad automático.

i Con Stop & Start, cuando el desempañado está activo, el modo STOP no está disponible.

! En condiciones invernales, retire toda la nieve o hielo en parabrisas junto a la cámara antes de iniciar la marcha. En caso contrario, puede verse afectado el funcionamiento del equipamiento que utiliza la cámara.

Parabrisas térmico

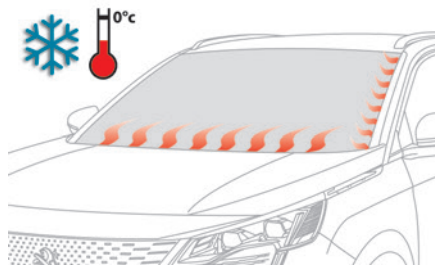

En condiciones de bajas temperaturas, este sistema calienta la base del parabrisas, así como la zona situada a lo largo del montante de marco del parabrisas izquierdo.

Sin modificar los ajustes del sistema de aire acondicionado, permite despegar con mayor rapidez las escobillas de los limpiaparabrisas cuando se quedan pegadas por el hielo y evitar la acumulación de nieve como consecuencia del funcionamiento de los limpiaparabrisas.

Encendido/apagado



► Con el motor en marcha, pulse este botón para activar o desactivar la función (confirmada por un testigo).

La función se activa cuando la temperatura exterior baja de 0°C. Se desactiva automáticamente al apagar el motor.

Desempañado/ desescarchado de la luneta trasera

El desempañado y desescarchado sólo funciona con el motor en marcha.

Según versión, también realiza el desempañado y desescarchado de los retrovisores exteriores.

 ► Pulse este botón para activar o desactivar la función (confirmada por la iluminación o el apagado del testigo).

El desempañado y desescarchado se desactiva automáticamente para evitar un consumo de corriente excesivo.



Apague el desempañado y desescachado cuando ya no sea necesario: una reducción del consumo eléctrico también disminuye el consumo de energía.

Acondicionamiento térmico previo (híbrido recargable)

Esta función permite programar la temperatura del habitáculo para que alcance una temperatura predefinida y no modificable de unos 21°C antes de entrar en el vehículo, en los días y las horas que elija.

La función está disponible cuando el vehículo está conectado o desconectado.

Programación

(Con el PEUGEOT Connect Nav)

En el menú **Climatización > OPCIONES:**



Seleccione **Programación CLIM.**

- ▶ Pulse **+** para añadir una programación.
- ▶ Seleccione la hora de entrada al vehículo y los días deseados. Pulse **OK.**
- ▶ Pulse **ON** para activar esta programación.

La secuencia de acondicionamiento previo comienza unos 45 minutos antes de la hora programada si el vehículo está conectado (20

minutos antes si no lo está) y continúa durante 10 minutos después.



Este testigo se enciende fijo cuando se programa un ciclo de preacondicionamiento térmico. Parpadea cuando el preacondicionamiento térmico está en curso.

i Puede establecer varias programaciones.

Cada una de ellas se guarda en el sistema. Para optimizar la autonomía, recomendamos iniciar una programación mientras el vehículo está conectado.



La programación también puede hacerse con un teléfono móvil mediante la aplicación **MyPeugeot.**

Con PEUGEOT Connect Radio, la programación sólo puede hacerse con un teléfono móvil mediante la aplicación.

Para obtener más información sobre las **Funciones remotas**, consulte el apartado correspondiente.

i El sonido de ventilador que tiene lugar durante el preacondicionamiento térmico es totalmente normal.

Condiciones de funcionamiento

- La función sólo se puede activar con el **contacto quitado** y el **vehículo bloqueado**.
- Cuando el vehículo no está conectado, la función sólo se activa si el nivel de carga de la batería es superior al 20 %.
- Cuando el vehículo no está conectado y se activa una programación recurrente (por ejemplo, de lunes a viernes), si se realizan dos secuencias de preacondicionamiento térmico sin utilizar el vehículo, la programación se desactivará.

Acondicionamiento de la parte delantera

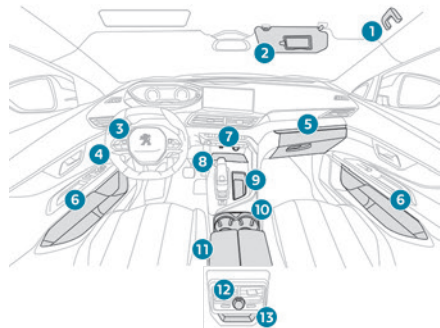

1. Empuñadura de agarre
2. Parasol
3. Portatarjetas
4. Compartimento portaobjetos bajo el volante
5. Guantero iluminado
6. Portaobjetos de puerta
7. Toma USB / Toma delantera para accesorios de 12 V (120 W).
8. Compartimento portaobjetos o cargador inalámbrico de teléfonos
9. Compartimento portaobjetos
10. Portavasos
11. Reposabrazos delantero con espacio de almacenamiento
12. Tomas USB o toma trasera de 12 V (120 W)
13. Compartimento portaobjetos o ventilador trasero

13. Compartimento portaobjetos o ventilador trasero

Parasol

► Con el contacto dado, levante la tapa del espejo que, según versión, se ilumina automáticamente.

El parasol tiene también un portatarjetas.

Guantera

► Para abrir la guantera, levante el tirador. Con el contacto dado, la guantera se ilumina al abrirse.

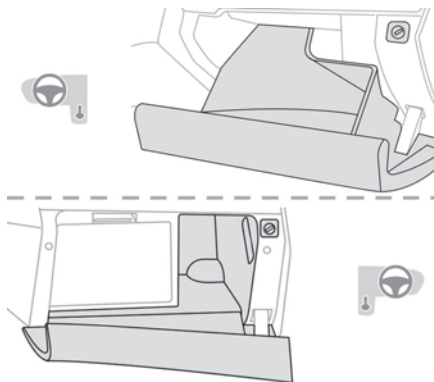

Aloja el interruptor de desactivación del airbag del acompañante.

! No conduzca nunca con la guantera abierta estando ocupado el asiento del

acompañante. Puede provocar lesiones en el caso de una desaceleración brusca

Toma para accesorios de 12 V

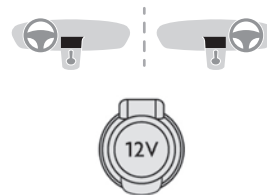

► Conecte un accesorio de 12 V (con una potencia nominal máxima de 120 W) utilizando un adaptador adecuado.

! Tenga en cuenta la potencia máxima nominal para evitar dañar el accesorio.

! La conexión de un dispositivo eléctrico no autorizado por PEUGEOT, como un cargador USB, puede provocar interferencias en el funcionamiento de los sistemas eléctricos del vehículo, como una mala recepción de la señal de radio o interferencias con las indicaciones de las pantallas.

Toma USB

Estos símbolos determinan el tipo de utilización de una toma USB:



Fuente de alimentación y recarga.



Además, intercambio de datos multimedia con el sistema de audio.



Además, utilización de las aplicaciones del móvil en la pantalla táctil.

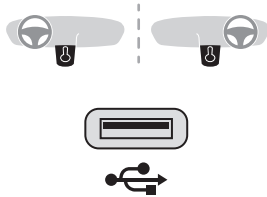

La toma USB permite conectar un dispositivo portátil o una memoria USB.

Lee los archivos de audio que se transmiten al sistema de audio para su reproducción a través de los altavoces del vehículo.

Estos archivos pueden gestionarse mediante los mandos en el volante o los mandos de la pantalla táctil.



Según versión, la toma USB situada en la consola central también permite conectar un teléfono móvil mediante Android Auto® o CarPlay®, para poder utilizar determinadas aplicaciones del teléfono móvil en la pantalla táctil.

Para obtener los mejores resultados, use un cable fabricado u homologado por el fabricante del dispositivo.

Estas aplicaciones pueden gestionarse mediante los mandos en el volante o los mandos de ajuste del sistema de audio.

i Cuando se utiliza la toma USB, el dispositivo portátil se carga automáticamente.

Durante la carga, aparece un mensaje si el consumo del dispositivo portátil es superior a la corriente suministrada por el vehículo. Para más información sobre cómo usar este equipo, consulte los apartados en los que se describen los sistemas de audio y telemático.

Sistema Hi-Fi FOCAL® Sistema Hi-Fi

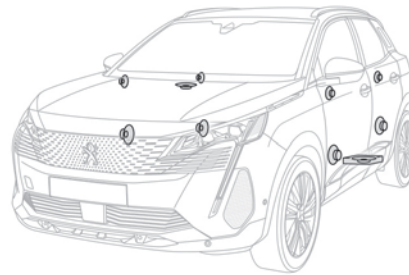

El vehículo está equipado con un sistema acústico de alta fidelidad de la marca francesa FOCAL®.

10 altavoces equipados con tecnologías exclusivas FOCAL® ofrecen el placer de un sonido puro y detallado a bordo del vehículo:

- Altavoces central y satélites de tecnología Polyglass: inmersión sonora y espacialización.
- Woofers y medios de tecnología Polyglass de alta dispersión: equilibrio, dinamismo y precisión de sonido.
- Tweeter TNF de tecnología de cúpula invertida de aluminio: dispersión óptima del sonido y agudos detallados.
- Amplificación activa de 12 vías, 515 vatios, tecnología híbrida Clase AB/Clase D: riqueza y precisión en las señales de alta frecuencia así como una potencia real en los graves.
- Subwoofer con tecnología de triple bobina Power Flower™: reproducción profunda y controlada de las bajas frecuencias.

Cargador inalámbrico para smartphone



Este sistema permite la carga inalámbrica de dispositivos portátiles, como un smartphone, mediante el principio de

inducción magnética conforme a la norma Qi 1.1.

El dispositivo portátil que se va a cargar debe ser compatible con la norma Qi, por su propio diseño o empleando un estuche o una carcasa compatible.

También se puede utilizar una alfombrilla si está aprobada por el fabricante.

El área de carga está identificada con el símbolo Qi.

La carga funciona con el motor en marcha y el sistema Stop & Start en modo STOP.

La carga se gestiona desde el smartphone. Con el sistema Acceso y arranque manos libres, el funcionamiento del cargador puede interrumpirse brevemente cuando se abre una puerta o se quita el contacto.

Carga

► Con el área de carga despejada, coloque el dispositivo en el centro.



Al detectarse un dispositivo portátil se enciende en verde el testigo del cargador. Permanece encendido durante el tiempo de carga de la batería del dispositivo.

! El sistema no está diseñado para cargar varios dispositivos a la vez.

! No coloque objetos metálicos (por ejemplo, monedas, llaves, mando a

distancia del vehículo...) en el área de carga durante la recarga de un dispositivo; existe riesgo de sobrecalentamiento o de interrupción de la carga.



Control de funcionamiento

El estado del testigo permite supervisar el funcionamiento del cargador.

Luz del testigo de estado	Significado
Apagado	Motor apagado. No se ha detectado ningún dispositivo compatible. Carga completada.
Verde fija	Detección de un dispositivo portátil compatible. Cargando.
Naranja intermitente	Detección de un objeto extraño en la zona de carga. Dispositivo mal centrado en la zona de carga.

Luz del testigo de estado	Significado
Naranja fijo	Fallo de funcionamiento del indicador de carga de la batería del dispositivo portátil. La temperatura de la batería del dispositivo es demasiado elevada. Fallo de funcionamiento del cargador.



Si el testigo se enciende fijo en color naranja:

- Retire el dispositivo y vuelva a colocarlo en el centro de la zona de carga.
- o bien
- Retire el dispositivo e inténtelo de nuevo un cuarto de hora más tarde.

Si el problema persiste, lleve el vehículo a un concesionario autorizado PEUGEOT o a un taller cualificado para proceder a la revisión del sistema.

Reposabrazos delantero

Incluye un espacio de almacenamiento refrigerado.

Apertura

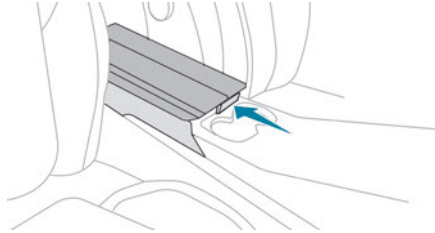

- Pulse la lengüeta debajo de la cubierta. La cubierta se abre en dos partes.

Espacio de almacenamiento

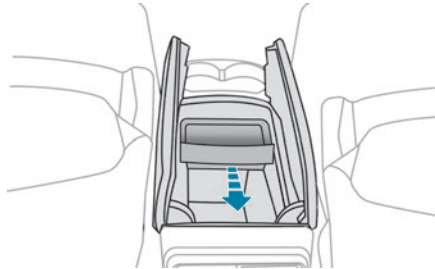

La bandeja pequeña desmontable puede instalarse delante o detrás del espacio de almacenamiento.

Un difusor de ventilación se encarga de hacer circular aire fresco.

Cierre

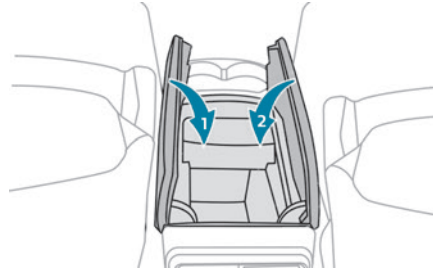

- Pliegue de nuevo las dos partes de la cubierta.

Alfombrillas

Montaje

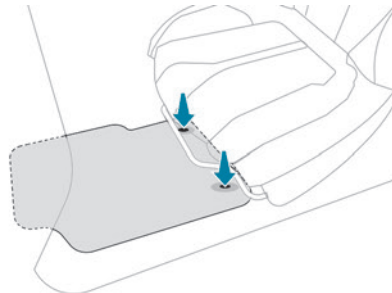

Al realizar el montaje en el lado del conductor, use sólo las fijaciones existentes en la moqueta (un "clic" indica que ha encajado correctamente).

Las demás alfombrillas simplemente se colocan sobre la moqueta.

Desmontaje/montaje

- Para desmontarla del lado del conductor, mueva el asiento hacia atrás y desenganche las fijaciones.
- Para volverla a montar, coloque la alfombrilla y sujétela presionando hacia abajo.
- Compruebe que la alfombrilla esté bien fijada.

! Para evitar el riesgo de bloqueo de los pedales:

- Utilice exclusivamente alfombrillas adecuadas para las fijaciones que dispone el vehículo (el uso de las fijaciones es obligatorio).

– Nunca superponga varias alfombrillas.

El uso de alfombrillas no autorizadas por PEUGEOT puede obstaculizar el acceso a los pedales y entorpecer el funcionamiento del programador/limitador de velocidad.

Las alfombrillas autorizadas están provistas de dos fijaciones situadas bajo el asiento.

Luces de cortesía

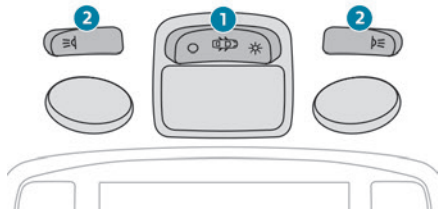

1. Luz de cortesía delantera
2. Luces de lectura delanteras

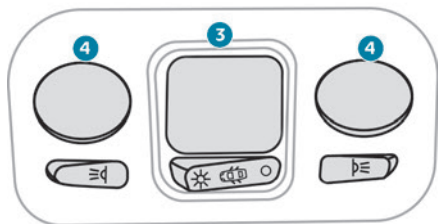

3. Luz de cortesía trasera
4. Luz de lectura trasera

Luces de cortesía delanteras y traseras

-  En esta posición, la luz de cortesía se enciende progresivamente:
- cuando se desbloquea el vehículo.

- cuando se retira la llave del interruptor de encendido.
- cuando hay una puerta abierta.
- cuando el botón de bloqueo del mando a distancia se activa para localizar el vehículo. Esta se apaga progresivamente:
 - cuando se bloquea el vehículo.
 - cuando se da el contacto.
 - 30 segundos después cerrar la última puerta.



Apagado permanente.



Encendido permanente.

En el modo "Encendido permanente", el tiempo de encendido varía según la situación:

- Con el contacto quitado, aproximadamente diez minutos.
- Con el modo de ahorro de energía, aproximadamente 30 segundos.
- Con el motor en marcha, ilimitado.

 Cuando la luz de cortesía delantera se encuentra en la posición "Encendido permanente", la luz de cortesía trasera también se enciende, a menos que se encuentre en la posición "Apagado permanente". Para apagar la luz de cortesía trasera, seleccione la posición "Apagado permanente".

Luces de lectura



▶ Con el contacto dado, accione el interruptor correspondiente.



Nada debe entrar en contacto con las luces de cortesía.

Iluminación ambiental

La atenuación de las luces del habitáculo facilita la visibilidad en el vehículo cuando la luminosidad es reducida.

Por la noche, la iluminación ambiental se enciende/apaga automáticamente al encender/apagar las luces de posición.



La activación o desactivación y el ajuste de la intensidad de la luz se establecen por medio del menú **AI. conducción / Vehículo** de la pantalla táctil.

Acondicionamiento de la parte trasera

Toma para accesorios de 12 V

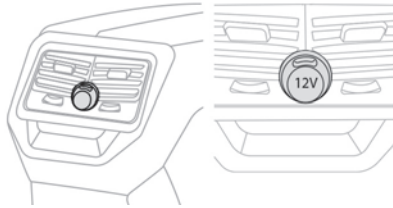

► Para conectar un accesorio de 12 V (potencia máxima: 120 W), levante la protección y conecte un adaptador adecuado.

! La conexión de un dispositivo eléctrico no autorizado por PEUGEOT, como un cargador USB, puede provocar interferencias en el funcionamiento de los sistemas eléctricos del vehículo, como una mala recepción de la señal de radio o interferencias con las indicaciones de las pantallas.

Tomas USB

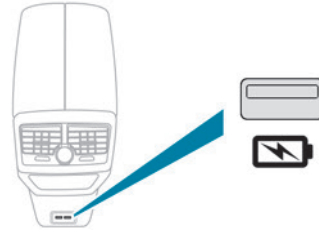

Cada toma USB está destinada únicamente a la alimentación o carga de un dispositivo portátil.

Reposabrazos trasero



El reposabrazos tiene dos portavasos.

Trampilla para esquís



Dispositivo que permite almacenar y transportar objetos largos.

Apertura

► Con el apoyabrazos trasero bajado, abra la trampilla tirando de la empuñadura hacia abajo.

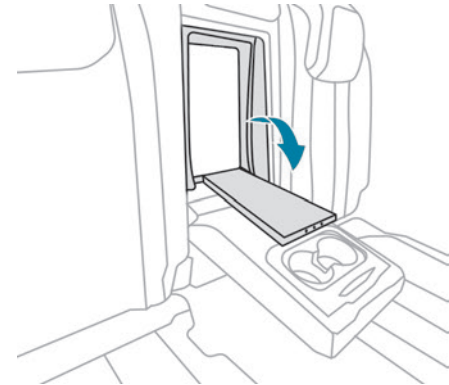

► Cargue los objetos desde el interior del maletero.

Bandejas tipo avión

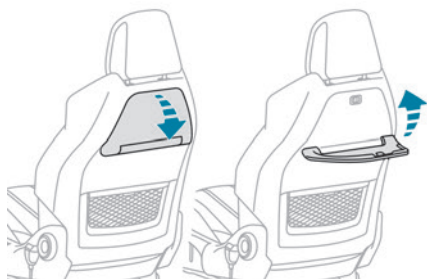

- ▶ Para utilizarla, baje la bandeja completamente, hasta que quede bloqueada en la posición baja.
- ▶ Para almacenarla, levante la bandeja hasta la posición superior, más allá del punto de resistencia.

i En el lado del pasajero, no olvide abatirla antes de poner el respaldo en posición mesa. Para obtener más información sobre los **Asientos delanteros** y, en particular, la colocación del respaldo en posición mesa, consulte el apartado correspondiente.

! No coloque objetos duros o pesados en la bandeja. Podrían transformarse en proyectiles peligrosos en caso de frenado de emergencia o de impacto.

Persianas laterales

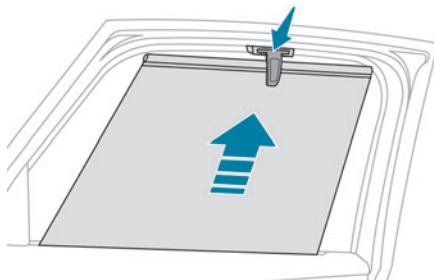

Montadas en las ventanillas de la segunda fila, protegen el habitáculo de los rayos del sol.

- ▶ Tire de la lengüeta central para desenrollar la persiana.
- ▶ Coloque el enganche de la persiana en el gancho.

i Al subir o bajar la persiana, utilice la lengüeta y muévela lentamente.

Compartimentos guardaobjetos

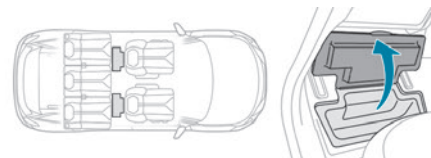

Según versión, los compartimentos portaobjetos están situados en el suelo, a los pies de los asientos laterales de la segunda fila.

En el lado izquierdo, puede estar guardado el kit de reparación provisional de neumáticos

- ▶ Para abrirlos, levante la tapa por la muesca.

Acondicionamiento del maletero

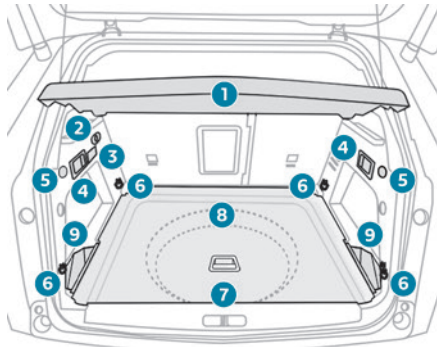

1. Bandeja cubre-equipaje
2. Toma para accesorios de 12 V (máx. 120 W)
3. Luz de maletero
4. Mandos de abatimiento de asiento trasero
5. Ganchos
6. Anillas de anclaje
7. Suelo del maletero
8. Compartimento de almacenamiento/caja de herramientas bajo el suelo
9. Compartimentos portaobjetos abiertos

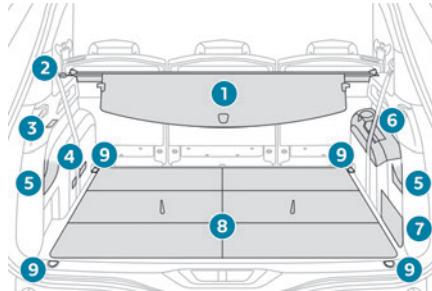

1. Cubre-equipaje enrollable
2. Toma para accesorios de 12 V (máx. 120 W)
3. Luz de maletero
4. Correa de sujeción
5. Soportes de almacenamiento del cubre-equipaje enrollable
6. Reposabrazos con soporte para bebidas y compartimento portaobjetos
7. Compartimento portaobjetos abierto
8. Panel acordeón
9. Anillas de anclaje

i Las anillas de anclaje están diseñadas para sujetar el equipaje con distintos tipos de redes de retención. Estas redes de retención están disponibles de manera opcional o como accesorio. Para más información, contacte con la red PEUGEOT o con un taller cualificado.

Para más información sobre la instalación de la **red de retención de cargas altas**, consulte el apartado correspondiente.

Bandeja cubre-equipaje

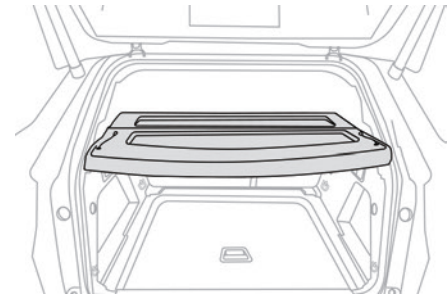

Está compuesta de dos secciones:

- Una fija con vano de almacenamiento.
- Una móvil que se eleva al abrir el maletero con vano de almacenamiento.

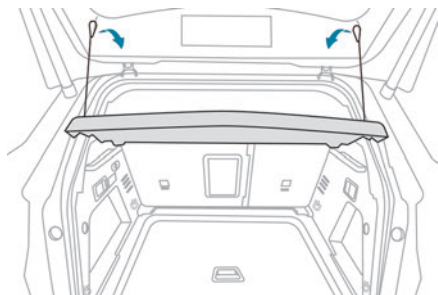

Para desmontar la bandeja cubre-equipaje:

- ▶ Desenganche los dos cordones.
- ▶ Levante ligeramente la sección móvil y, a continuación, libérela de ambos lados.
- ▶ Libere la sección fija de ambos lados y, a continuación, retire la bandeja cubre-equipaje. La bandeja cubre-equipaje se puede guardar bajo el suelo del maletero.

! En caso de desaceleración brusca, los objetos colocados sobre la bandeja cubre-equipaje pueden salir despedidos.

Cubre-equipaje enrollable



En la configuración de 5 asientos, va instalada detrás de la segunda fila de asientos, estando guardada en posición plegada la tercera fila de asientos.

En la configuración de 7 asientos, se guarda detrás de la tercera fila de asientos.

! En caso de desaceleración brusca, los objetos colocados sobre el cubre-equipaje enrollable pueden salir despedidos.

Instalación

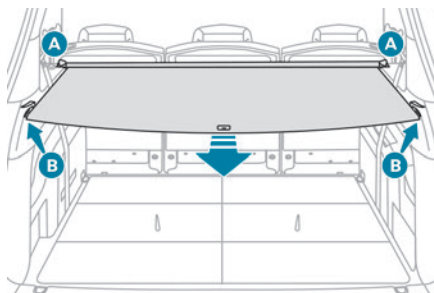

- ▶ Coloque los extremos izquierdo y derecho del cubre-equipajes en los rebajes **A**, con la solapa móvil en la parte delantera.
- ▶ Desenrolle el cubre-equipajes hasta que alcance los pilares del maletero.
- ▶ Inserte las guías del cubre-equipajes en las hendiduras de los pilares **B**.

Desmontaje

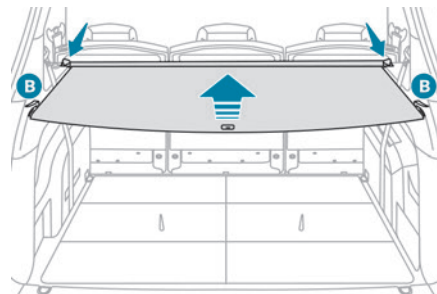

- ▶ Retire las guías del cubre-equipajes de las hendiduras de los pilares **B**.
- ▶ Acompañe el movimiento del toldo mientras se enrolla.
- ▶ Desbloquee el toldo presionando una de las manecillas ubicadas en los extremos de su soporte.

Almacenamiento detrás de los asientos de la 3.ª fila

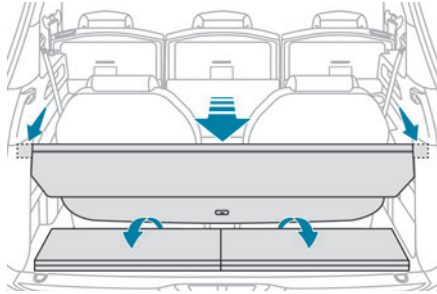

- ▶ Asegúrese de que los asientos de la 3ª fila estén plegados.
- ▶ Pliegue los dos primeros paneles acordeón.
- ▶ Coloque el cubre-equipajes en el espacio encima del reposabrazos, un extremo después del otro, inclinándolo ligeramente.
- ▶ Deslice el cubre-equipajes lo máximo posible, hasta las muescas dispuestas en la parte trasera del maletero, con las dos bisagras dirigidas hacia abajo.
- ▶ Despliegue la 3ª fila de asientos.

Los paneles acordeón plegados se pueden colocar tumbados o de pie.

Para plegar los asientos de la 3ª fila con el cubre-equipajes guardado en la parte trasera, es necesario subir los paneles acordeón para poder acceder a los mandos de desbloqueo de los asientos (tiras rojas).

Red de retención para cargas altas

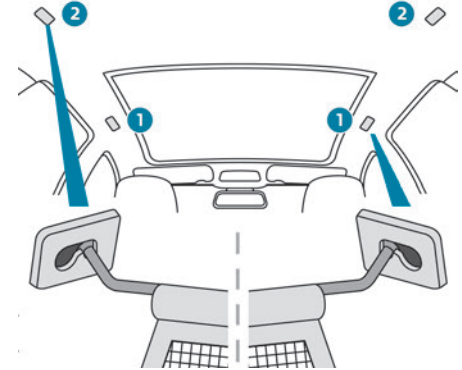
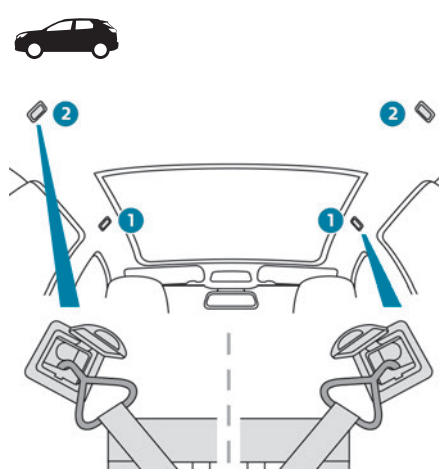

Esta red desmontable permite aprovechar el espacio de carga hasta el techo:

- Detrás de los asientos delanteros (1ª fila) cuando los asientos traseros están abatidos.
- Detrás de los asientos traseros (2ª fila) cuando el cubre-equipaje está retirado.

i Protege a los pasajeros en caso de una frenada repentina.



Detrás de los asientos delanteros

(Según versión)

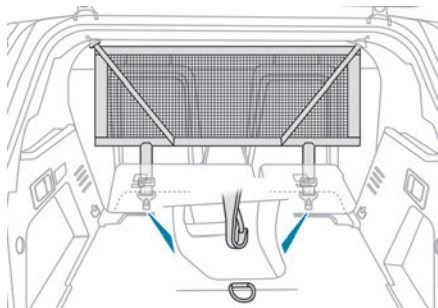

- ▶ Abata los asientos traseros.
- ▶ Retire las cubiertas del guarnecido de cada lado ubicadas en la parte superior del techo.
- ▶ Posicione los enganches superiores de la red en el techo.
- ▶ Fije las correas de la red a los puntos de anclaje inferiores, situados directamente debajo de las fijaciones del cojín de la banqueta trasera.
- ▶ Tire de las correas para tensar la red.

i Una vez colocada, la red no impide el movimiento de los respaldos de los asientos traseros.

Detrás de los asientos traseros

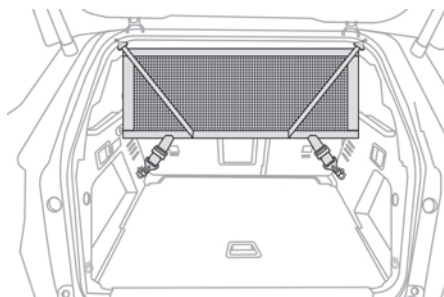

- ▶ Retire el cubre-equipaje.
- ▶ Retire las cubiertas del guarnecido de cada lado ubicadas en la parte superior del techo.
- ▶ Posicione los enganches superiores de la red en el techo.
- ▶ Fije las correas de la red a las anillas inferiores, situadas en el guarnecido lateral a cada lado del maletero.
- ▶ Tire de las correas para tensar la red.



Detrás de los asientos delanteros

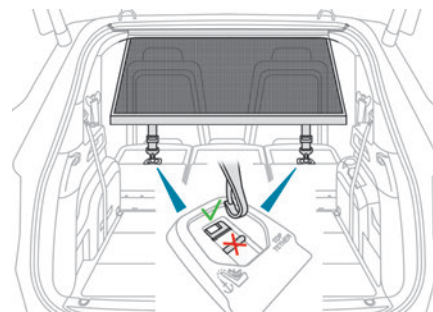

- ▶ Abata los asientos traseros.
- ▶ Introduzca los extremos de la barra, uno después del otro, en los puntos de anclaje del techo.
- ▶ Retire las tapas de las fijaciones Top Tether (correa alta).
- ▶ Fije las correas de la red a los puntos de anclaje inferiores, situados en la carcasa de las fijaciones Top Tether (correa alta).
- ▶ Tire de las correas para tensar la red.

Detrás de los asientos traseros

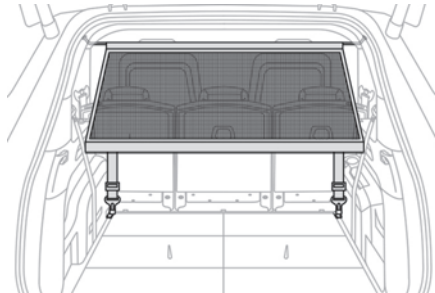

- ▶ Retire el cubre-equipaje enrollable.
- ▶ Introduzca los extremos de la barra, uno después del otro, en los puntos de anclaje del techo.
- ▶ Fije las correas de la red a las anillas inferiores, situadas en el guarnecido lateral a cada lado del maletero.
- ▶ Tire de las correas para tensar la red.

Suelo del maletero con 2 posiciones



Este suelo con dos posiciones permite optimizar el espacio del maletero utilizando los topes laterales de los extremos:

- Posición alta (**100 kg máximo**): se obtiene un suelo plano hasta los asientos delanteros, cuando los asientos traseros están abatidos.
- Posición baja (**150 kg máximo**): volumen máximo del maletero.

I En determinadas versiones, el suelo regulable del maletero no se puede instalar en la posición baja.

Para cambiar la altura:

- ▶ Levante y tire del suelo hacia usted utilizando el asa central y, a continuación, utilice los topes laterales para moverlo.
- ▶ Empuje el suelo completamente hacia delante para colocarlo en la posición que desee.

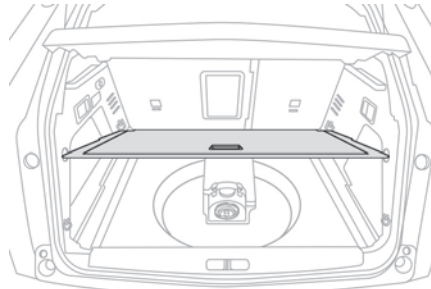

Para mantenerlo en la posición inclinada:

- ▶ Desde la posición alta, suba el suelo hacia el cubre-equipaje.
- ▶ Páselo por encima de los topes retráctiles y luego apoye el suelo sobre estos topes.

Compartimento de almacenamiento

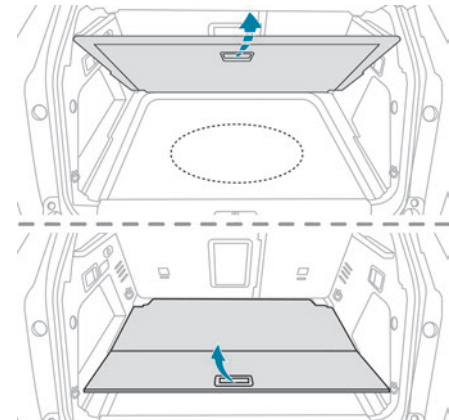

- ▶ Levante el suelo del maletero lo máximo posible o la alfombra articulada del maletero (según versión) para acceder al compartimento de almacenamiento.

Según la versión, se incluye:

- Un kit de reparación provisional de neumáticos con el kit de herramientas.
- Una rueda de repuesto con kit de herramientas.

– El cable de carga de la batería de tracción (híbrido enchufable).

El cubre-equipaje también se puede guardar aquí (según versión).

Toma auxiliar de 12 V

► Para conectar un accesorio de 12 V (potencia máxima: 120 W), levante la protección y conecte un adaptador adecuado.

► Dé el contacto.

! La conexión de un dispositivo eléctrico no autorizado por PEUGEOT, como un cargador USB, puede provocar interferencias en el funcionamiento de los sistemas eléctricos del vehículo, como una mala recepción de la señal de radio o interferencias con las indicaciones de las pantallas.

Luz de maletero

Se enciende y se apaga automáticamente al abrir y cerrar el maletero.

El tiempo de encendido varía según la situación:

- Con el contacto quitado, aproximadamente 10 minutos.

- Con el modo de ahorro de energía, aproximadamente 30 segundos.

- Con el motor en marcha, ilimitado.

Mando de las luces

Alumbrado principal

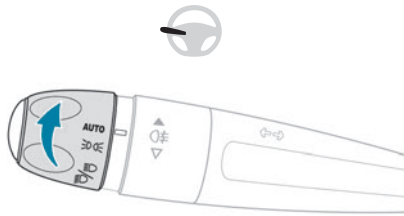

AUTO

Encendido automático de luces/luces diurnas



Sólo las luces de posición



Luces de cruce o de carretera

Función Highway"

Con faros con tecnología "Full LED", el alcance del haz de las luces de cruce aumenta automáticamente cuando la velocidad del vehículo supera los 110 km/h (68 mph).

Función niebla"

Con faros de tecnología "Full LED", para limitar el efecto "muro blanco" al conducir con niebla, la luminosidad de las luces de cruce se reduce automáticamente cuando se encienden las luces antiniebla traseras.



Estas dos funciones se activan o desactivan mediante el menú **Alumbrado adaptativo** de la pantalla táctil.

Conmutación de los faros (cruce/carretera)



► Tire del mando de las luces para cambiar entre las luces de cruce y las de carretera. En los modos "AUTO" y luces de posición, tire del mando de las luces para encender directamente las luces de carretera ("ráfaga").

Pantalla

El encendido del testigo correspondiente en el cuadro de instrumentos confirma la activación de la iluminación seleccionada.



El fallo de funcionamiento de una luz se indica mediante el encendido permanente de este testigo de alerta, acompañado de un mensaje y de una señal acústica.

Luces antiniebla traseras



Sólo funcionan si las luces de cruce o las luces de carretera están encendidas.

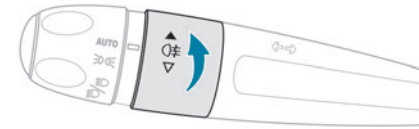

► Gire el mando circular hacia delante o hacia atrás para encenderlas o apagarlas. Si se produce el apagado automático de las luces (posición "AUTO"), las luces antiniebla y las luces de cruce permanecerán encendidas.

! Cuando el tiempo esté despejado o con lluvia, tanto de día como de noche, está prohibido encender la luz antiniebla. En estas situaciones, la potencia del haz de luz puede deslumbrar a los demás conductores. Solo deben utilizarse con niebla o nieve intensa (las normas pueden variar según el país). No olvide apagar las luces antiniebla cuando dejen de ser necesarias.

Apagado de las luces al quitar el contacto

Al quitar el contacto, todas las luces se apagan instantáneamente, salvo las luces de cruce si el alumbrado de acompañamiento automático está activado.

i Encendido de las luces después de quitar el contacto

Si la puerta del conductor está abierta, una señal audible temporal le alertará de que las luces están encendidas.

Las luces se apagarán automáticamente después de un periodo de tiempo que depende del nivel de carga de la batería (entra en modo de economía de energía).

i Con determinadas condiciones meteorológicas (bajas temperaturas, humedad), es normal la aparición de vaho en la cara interior del cristal de los faros y de las luces traseras, que desaparecerá unos minutos después de encender las luces.

! No mire nunca muy de cerca el haz luminoso de las luces con tecnología LED, ya que corre el riesgo de sufrir lesiones oculares graves.



i Desplazamientos al extranjero

Vehículos equipados con reglaje manual de la altura los faros:

Si está pensando en conducir el vehículo en un país en el que el sentido de la circulación es inverso al del país de comercialización del vehículo, es necesario adaptar el reglaje de las luces de cruce para no deslumbrar a los usuarios que circulen en sentido contrario. Póngase en contacto con un concesionario autorizado PEUGEOT o con un taller cualificado.

Luces diurnas/Luces de posición

Estas luces LED situadas en la parte delantera y trasera del vehículo se encienden automáticamente cuando se arranca el motor.

Llevan a cabo las siguientes funciones:

- Luces diurnas (palanca de las luces en la posición "AUTO" con luminosidad suficiente).
- Luces de posición (palanca de las luces en la posición "AUTO" con poca luminosidad o "Solo luces de posición" o "Luces de carretera/cruce").

Intermitentes

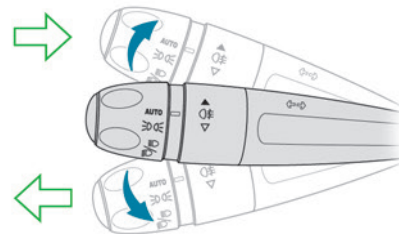

► Izquierda o derecha: baje o suba el mando de las luces rebasando el punto de resistencia.

i Si los intermitentes permanecen activados durante más de 20 segundos a una velocidad superior a 80 km/h, el volumen de la señal acústica aumentará.

Tres parpadeos

► Suba o baje ligeramente el mando, sin rebasar el punto de resistencia, para que los intermitentes parpadearán tres veces. La iluminación de los intermitentes LED traseros es secuencial.

Luces de estacionamiento

(Según versión)

Señalización del lateral del vehículo mediante el encendido de las luces de posición solo del lado de la circulación.

► Suba o baje la palanca de las luces durante el minuto siguiente a quitar el contacto, según el lado en el que se encuentre el tráfico (por ejemplo, al estacionar a la derecha, baje la palanca de las luces para encender el lado izquierdo).

Esto se confirma mediante una señal acústica y el encendido en el cuadro de instrumentos del testigo del intermitente correspondiente.

► Para apagar las luces de estacionamiento, vuelva a colocar la palanca de las luces en la posición central.

Reglaje de la altura de los faros

Ajuste manual de faros con tecnología LED

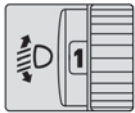

Para evitar deslumbramientos a otros usuarios de la carretera, la altura de los faros debe regularse en función de la carga del vehículo.



0 (Ajuste inicial)

Sólo conductor o conductor + acompañante

- 1 5 ocupantes
- 2 No utilizado
- 3 5 ocupantes + carga en el maletero
- 4 No utilizado
- 5 Sólo conductor + carga en el maletero
- 6 No utilizado



0 (Ajuste inicial)

Sólo conductor o conductor + acompañante

- 1 Sólo conductor o conductor + acompañante + fila 3
- 2 7 ocupantes
- 3 7 ocupantes + carga en el maletero
- 4 No utilizado
- 5 Sólo conductor + carga en el maletero
- 6 No utilizado

Ajuste automático de los faros con tecnología Full LED

Este sistema ajusta automáticamente la altura de los faros según la carga del vehículo.

 En el caso de un fallo de funcionamiento, se enciende este testigo de alerta en el

cuadro de instrumentos, acompañado de la visualización de un mensaje y de una señal acústica.

El sistema ajusta el haz de los faros a la posición más baja.

Acuda a un concesionario PEUGEOT o taller cualificado para proceder a su revisión.

 No toque los faros con tecnología "Full LED", ya que podría electrocutarse.

Encendido automático de faros

Con la palanca de las luces en la posición "AUTO" y si el sensor de lluvia/solar detecta poca luminosidad exterior, las luces de posición y de cruce se encienden automáticamente sin intervención por parte del conductor. También pueden encenderse si se detecta lluvia, a la vez que se activan los limpiaparabrisas.

En cuanto la luminosidad vuelve a ser suficiente o después de parar los limpiaparabrisas, las luces se apagan automáticamente.

Fallo de funcionamiento

 Si se produce un fallo de funcionamiento del sensor de lluvia/solar, las luces del vehículo se encienden y este testigo de alerta se muestra en el cuadro de instrumentos acompañado de una señal acústica o la visualización de un mensaje.

Acuda a un concesionario PEUGEOT o taller cualificado para proceder a su revisión.

! No cubra el sensor de lluvia/luminosidad situado en la parte superior central del parabrisas, detrás del retrovisor interior; las funciones asociadas dejarían de funcionar.

i En condiciones de niebla o nieve, el sensor de lluvia/luminosidad puede detectar una luz suficiente. Por este motivo, las luces no se encenderán automáticamente.

i La superficie interior del parabrisas puede empañarse y afectar el correcto funcionamiento del sensor de lluvia/luminosidad. Desempañe el parabrisas con regularidad cuando haga humedad o frío.

Iluminación de acompañamiento y de bienvenida

Iluminación de acompañamiento

Con el mando circular de la palanca de las luces en la posición "AUTO" y cuando la luminosidad es baja, las luces de cruce se encienden automáticamente al quitar el contacto.



Puede activar o desactivar esta función y ajustar la duración de la iluminación de acompañamiento en el menú **AI. conducción/Vehículo** de la pantalla táctil.

Alumbrado de acogida

Cuando el vehículo está desbloqueado, si la luminosidad es baja y la función "Iluminación automática de las luces" está activada, el sistema enciende automáticamente determinadas luces exteriores, así como determinadas luces del habitáculo.



Puede activar/desactivar esta función y ajustar la duración del alumbrado de acogida en el menú **AI. conducción / Vehículo** de la pantalla táctil.

Luces de los retrovisores exteriores

Estas luces facilitan el acceso al vehículo mediante la iluminación del suelo cercano a las puertas frontales.



Cuando el interruptor de la luz de cortesía frontal está en esta posición, las luces se encienden automáticamente:

- cuando se desbloquea el vehículo.
- cuando hay una puerta abierta.
- Cuando se solicita la localización del vehículo mediante el mando a distancia.

Independientemente de la posición del interruptor de la luz de cortesía frontal, estas también se encienden con las funciones de

alumbrado de acogida y de alumbrado de acompañamiento. Las luces se apagan automáticamente después de 30 segundos.

Sistemas de iluminación automática: recomendaciones generales

Los sistemas de iluminación automática emplean una cámara detectora situada en la parte superior del parabrisas

i Límites de funcionamiento

El sistema puede verse interrumpido o puede no funcionar correctamente:

- Si las condiciones de visibilidad son malas (por ejemplo, nieve, lluvia intensa...).
- Si el parabrisas está sucio, empañado o cubierto (por ejemplo, una pegatina) frente a la cámara.
- Si el vehículo se encuentra frente a señales o vallas de seguridad muy reflectantes.

El sistema no puede detectar:

- A los usuarios que no tienen iluminación propia, como los peatones.
- A los vehículos con iluminación oculta (por ejemplo, circulando al otro lado de una valla de seguridad en una mediana).
- A los vehículos que se encuentran en la parte superior o inferior de un cambio de

rasante, en curvas sinuosas o en cruces de carreteras.

! Mantenimiento

Limpie regularmente el parabrisas, en particular, la zona situada delante de la cámara.

La superficie interior del parabrisas también se puede empañar en la zona que rodea la cámara. Desempañe el parabrisas con regularidad cuando haga humedad o frío. No deje que la nieve se acumule en el capó o en el techo del vehículo, puesto que podría obstruir la cámara.

Ajuste de iluminación automático

! Para obtener más información, consulte las **Recomendaciones generales para los sistemas de iluminación automática**.

Con el mando circular de la palanca de las luces en la posición "AUTO" y la función activada en la pantalla táctil, este sistema cambia automáticamente entre las luces de carretera y las de cruce, según las condiciones de luminosidad y tráfico, mediante una cámara ubicada en la parte superior del parabrisas.

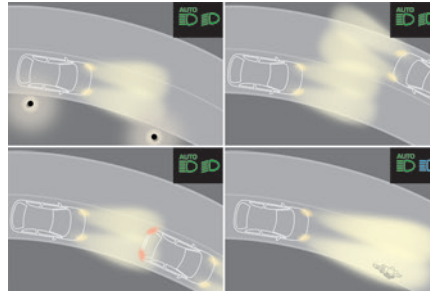

! Este sistema es una ayuda a la conducción.

El conductor es siempre responsable de la iluminación del vehículo y de su adecuación a las condiciones de luminosidad, visibilidad y tráfico, así como de respetar el código de circulación.

i El sistema entra en funcionamiento cuando el vehículo supera los 25 km/h (9 mph). Cuando la velocidad cae por debajo de los 15 km/h (9 mph), la función deja de estar operativa.

Activación/desactivación



Se ajusta mediante el menú **AI. conducción / Vehículo** de la pantalla táctil.

El estado del sistema se queda memorizado al parar el motor.

Funcionamiento

Si la luminosidad es muy baja y las condiciones de circulación lo permiten:



– Las luces de carretera se encienden automáticamente.

Estos testigos se encienden en el cuadro de instrumentos.

Si la luz ambiental es suficiente y/o si las condiciones de circulación no permiten el encendido de las luces de carretera:



– Las luces de cruce permanecen encendidas. Estos testigos se encienden en el cuadro de instrumentos.

La función se desactiva si se encienden las luces antiniebla o si el sistema detecta condiciones de mala visibilidad (por ejemplo, niebla, lluvia intensa, nevada...)

Al apagar las luces antiniebla o cuando las condiciones de visibilidad mejoran, la función se reactiva automáticamente.



Este testigo se apaga cuando la función está desactivada.

Pausa

Si la situación requiere un cambio del estado de las luces, el conductor puede intervenir en cualquier momento.

► Cambie manualmente entre las luces de cruce y carretera para desactivar la función. Si los testigos "AUTO" y "Luces de cruce" estaban encendidos, el sistema cambiará a las luces de carretera.

Si los testigos "AUTO" y "Luces de carretera" estaban encendidos, el sistema cambia a las luces de cruce.

► Para reactivar la función, cambie otra vez manualmente entre las luces de cruce y carretera.

Iluminación estática de intersección

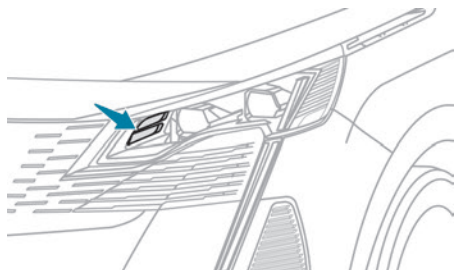

Con las luces de cruce o de carretera encendidas, esta función permite iluminar el interior de las curvas mediante diodos electroluminiscentes (LED).

La velocidad del vehículo debe ser inferior a 90 km/h.

Esta función sólo está disponible con faros de tecnología "Full LED".

Activación / desactivación



Se ajusta mediante el menú **AI. conducción / Vehículo** de la pantalla táctil.

Encendido/apagado

Este sistema se pone en funcionamiento a partir de un determinado ángulo de giro del volante.

Esta función está inactiva:

- Por debajo de un determinado ángulo de giro del volante,
- A una velocidad superior a 90 km/h,
- Al engranar la marcha atrás.

Night Vision

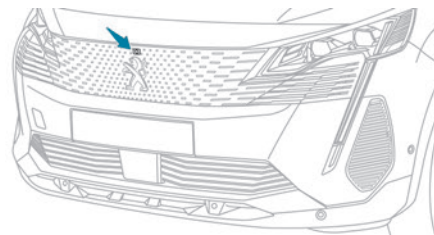

Este sistema identifica y señala la presencia de peatones y animales en el campo de visión del conductor, en condiciones de iluminación exterior reducida, empleando una cámara de infrarrojos situada en la parte delantera del vehículo.

Seleccione el modo de visualización "Visión nocturna" para que la imagen de la cámara de infrarrojos se muestre constantemente en el cuadro de instrumentos. Una vez se cumplen las condiciones, se emite una alerta si existe riesgo de colisión.

La visualización permanente desaparece al quitar el contacto o si no se cumplen las condiciones.



Night Vision es una ayuda a la conducción que nunca debe sustituir la evaluación personal de la visibilidad de noche y de las condiciones del tráfico.

En algunas condiciones, los contrastes térmicos son insuficientes y es posible que el sistema no pueda detectar todos los riesgos, o que emita falsas advertencias (por ejemplo, motores de camiones estacionados en el arcén).

Activación o desactivación



La función se ajusta mediante el menú **AI. conducción/Vehículo** de la pantalla táctil.

Condiciones de funcionamiento

- Con el motor en marcha y en modo Stop de Stop & Start.

- Iluminación muy baja con las luces de cruce encendidas y en buen estado de funcionamiento.
- Temperatura entre -30 y $+28^{\circ}\text{C}$.
- Velocidad inferior a 160 km/h.
- Detección de animales de altura superior a $0,50$ m.

Funcionamiento



Si se selecciona la función pero la pantalla en el cuadro de instrumentos y las alertas no están disponibles (modo "Visión nocturna"), el testigo se enciende en gris.



Si se cumplen todas las condiciones de funcionamiento, el testigo se enciende en verde: están disponibles la visualización en el cuadro de instrumentos (cuando está seleccionado el modo "Visión nocturna") y la activación de mensajes de alerta.



Si alguna condición de funcionamiento (velocidad o temperatura) no se cumple, el testigo se enciende en color naranja: sólo está disponible la visualización en el cuadro de instrumentos (modo "Visión nocturna"). Las alertas no estarán disponibles mientras el nivel de iluminación exterior sea demasiado elevado o si los faros no están encendidos.

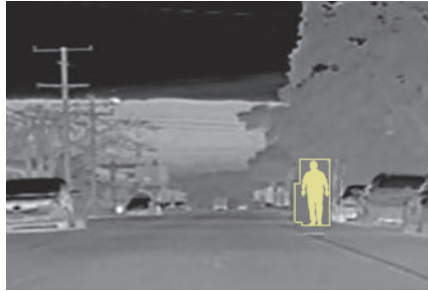

El rango de detección de la cámara está comprendido entre 15 m (para peatones) y 200 m, según las condiciones de visibilidad.

La imagen que proporciona la cámara se muestra en el cuadro de instrumentos con tonos grises, de tal forma que los objetos calientes aparecen más brillantes que los fríos.

Si se detectan peatones o animales, se muestran en marcos amarillos.



Si el sistema detecta un peligro de colisión con peatones o animales, activa una alerta: aparece uno de estos símbolos en el cuadro de instrumentos. La

silueta correspondiente se muestra enmarcada en rojo.

Si no está seleccionado el modo de visualización "Visión nocturna", la alerta se activa en una ventana temporal.

En caso de alerta, el conductor debe intervenir realizando una maniobra evasiva o aplicando los frenos.

Límites de funcionamiento

El funcionamiento del sistema puede verse perturbado o inhibido en las siguientes situaciones:

- Malas condiciones de visibilidad (nevada, lluvia intensa, niebla espesa...).
- Cámara cubierta por nieve, barro o polvo.
- Cámara rayada después del uso repetido de túneles de lavado de vehículos de rodillos.
- Temperatura exterior muy elevada.
- En la parte superior o inferior de una pendiente pronunciada.
- En una carretera muy sinuosa.
- En una curva.
- Después de una colisión que puede haber alterado la configuración de la cámara o dañado.
- Después de repintar la calandra fuera de la red de concesionarios PEUGEOT o taller cualificado.

Recomendaciones de mantenimiento

La cámara de infrarrojos tiene una boquilla de lavado conectada al sistema del lavaparabrisas. Esta boquilla se activa uno de cada cinco usos del lavaparabrisas.

Compruebe regularmente que la cámara esté limpia.

En caso de condiciones meteorológicas adversas o en invierno, asegúrese de que la cámara no está cubierta de barro, hielo o nieve.

Fallo de funcionamiento



En caso de un fallo de funcionamiento, se enciende este testigo de alerta en naranja en el cuadro de instrumentos, acompañado de la visualización de un mensaje.

Acuda a un concesionario PEUGEOT o taller cualificado para proceder a su revisión.

Palanca de mando del limpiaparabrisas

Antes de accionar los limpiaparabrisas en condiciones invernales, retire la nieve, el hielo o la escarcha del parabrisas y de las proximidades del limpiaparabrisas y las escobillas.

! No accione el limpiaparabrisas con el parabrisas seco. En condiciones muy

cálidas o frías, compruebe que las escobillas de los limpiaparabrisas no estén adheridas al parabrisas antes de accionar los limpiaparabrisas.

i Tras pasar por una estación de lavado, es posible que se detecten ruidos anómalos y una reducción en la eficacia del barrido. No es necesario reemplazar las escobillas de los limpiaparabrisas.

Limpiaparabrisas

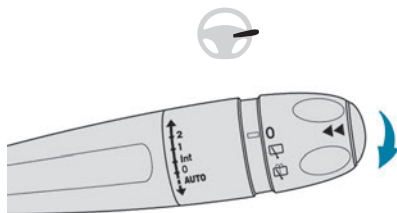

► Para seleccionar la velocidad de barrido: suba o baje la palanca hasta la posición deseada.

- 2** Barrido rápido (lluvia intensa)
- 1** Barrido normal (lluvia moderada)
- Int** Barrido intermitente (proporcional a la velocidad del vehículo)
- 0** Apagado

AUTO

Barrido automático del limpiaparabrisas

Consulte el apartado correspondiente.

Barrido único

► Accione brevemente la palanca hacia usted.

i En la posición **1** o **2**, la frecuencia de barrido se reduce automáticamente cuando la velocidad del vehículo se reduce por debajo de los 5 km/h. Cuando la velocidad supera de nuevo los 10 km/h, la frecuencia de barrido vuelve a ser la velocidad original (rápida o normal).

i Si se ha quitado el contacto con el limpiaparabrisas en funcionamiento, debe volver a accionar la palanca para reactivar el barrido cuando vuelva a dar el contacto (a menos que el contacto esté quitado durante menos de un minuto).

i Después de quitar el contacto, es posible que se produzca un ligero movimiento de los limpiaparabrisas y se recojan bajo el capó.

Lavaparabrisas

► Mantenga accionada la palanca de mando del limpiaparabrisas hacia usted.

Se realiza un ciclo de barrido final cuando finaliza el lavaparabrisas.

i Los surtidores del limpiaparabrisas están incorporados en el extremo de cada brazo limpiaparabrisas. El líquido lavaparabrisas se pulveriza a lo largo de toda la escobilla del limpiaparabrisas. De este modo se mejora la visibilidad y se reduce el consumo de líquido lavaparabrisas.

! Para no dañar las escobillas del limpiaparabrisas, no accione el lavaparabrisas si el depósito de lavaparabrisas está vacío. Accione el lavaparabrisas únicamente si no hay riesgo de que el líquido se congele en el parabrisas e interfiera en la visibilidad. No olvide retirar las pantallas "para climas muy fríos". No reponga nunca el nivel con agua.

Limpiaparabr. tras. marcha atrás

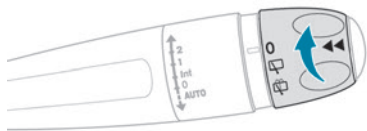

► Gire el mando circular para que el símbolo deseado quede frente a la marca de referencia.

O Apagado



Barrido intermitente

Barrido del lavaparabrisas

Marcha atrás

Al introducir la marcha atrás, el limpiaparabrisas trasero se pondrá en marcha automáticamente si los limpiaparabrisas delanteros están funcionando.



Los ajustes se modifican a través del menú **AI. conducción/Vehículo** de la pantalla táctil.



En caso de acumulación de la nieve o escarcha dura, o si hay un portabicicletas fijado a un dispositivo de enganche de remolque, desactive el limpiaparabrisas trasero automático a través del menú de configuración del vehículo.

Lavaparabrisas trasero

► Gire el mando circular completamente hacia el salpicadero y manténgalo en esta posición. El lavaparabrisas y el limpiaparabrisas funcionan mientras el mando circular está girado. Se realiza un ciclo de barrido final cuando finaliza el lavaparabrisas.

Limpiaparabrisas automático

En modo AUTO, los limpiaparabrisas funcionan automáticamente y se adaptan a la intensidad de la lluvia.

La función de detección de lluvia usa un sensor de lluvia/solar ubicado en la parte superior central del parabrisas, detrás del retrovisor interior.



No tape el sensor de lluvia/luminosidad. En los túneles de lavado, desconecte el limpiaparabrisas automático y el contacto. En invierno, espere a que el parabrisas se deshiele por completo antes de activar el limpiaparabrisas automático con detección de lluvia.

Encendido

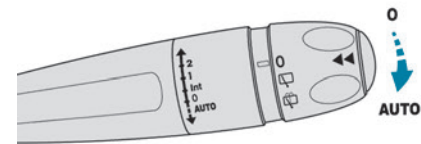

► Accione la palanca brevemente hacia abajo. Un ciclo de barrido completo confirma que la solicitud se ha tenido en cuenta.



Este testigo se ilumina en el cuadro de instrumentos acompañado de un mensaje.

Apagado

► Accione la palanca brevemente hacia abajo o sitúela en otra posición (**Int, 1 o 2**).



El testigo del cuadro de instrumentos se apagará y aparecerá un mensaje.

► Después de quitar el contacto durante más de un minuto, es necesario volver a activar el barrido automático de los limpiaparabrisas accionando la palanca hacia abajo.

Fallo de funcionamiento

En caso de producirse un fallo del limpiaparabrisas automático, este funciona de manera intermitente.

Acuda a un concesionario PEUGEOT o taller cualificado para proceder a su revisión.

Posición especial de los limpiaparabrisas

Esta posición de mantenimiento se usa mientras se limpian o sustituyen las escobillas de los limpiaparabrisas. También puede resultar útil con tiempo invernal, cuando hay hielo o nieve, para despegar las escobillas del parabrisas.

- Para conservar la eficacia de las escobillas planas de los limpiaparabrisas, se aconseja lo siguiente:
- Manipularlas con cuidado.
 - Limpiarlas regularmente con agua jabonosa.
 - No utilizarlas para sujetar un cartón contra el parabrisas.
 - Sustituirlas en cuanto aparezcan los primeros signos de desgaste.

Antes de desmontar una escobilla del limpiaparabrisas

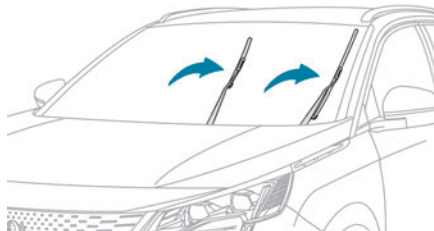

Accione la palanca de mandos del limpiaparabrisas en el plazo de un minuto después de apagar el contacto para que las escobillas se coloquen en posición vertical.

► Continúe con la operación deseada o con la sustitución de las escobillas de los limpiaparabrisas.

Después de montar una escobilla del limpiaparabrisas

► Para volver a colocar las escobillas del limpiaparabrisas en la posición inicial tras su uso, dé el contacto y accione la palanca de mando del limpiaparabrisas.

Cambio de una escobilla del limpiaparabrisas

Desmontaje/montaje en la parte delantera

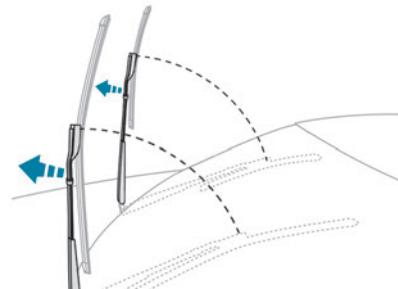

► Realice estas operaciones de sustitución de las escobillas limpiaparabrisas desde el lado del conductor.

► Empezando por la escobilla que está más lejos de usted, sujete cada brazo por la parte rígida y levántelo todo lo posible.

! Tenga cuidado de no sujetar los brazos por donde se encuentran las boquillas. No toque las escobillas del limpiaparabrisas, ya que podrían deformarse de forma irreversible. No las suelte mientras las mueve, ya que podría dañar el parabrisas.

► Limpie el parabrisas con líquido lavaparabrisas.

i No aplique productos antilluvia tipo "Rain X".

- Desenganche la escobilla desgastada más cercana a usted y desmóntela.
- Monte la nueva escobilla y engánchela al brazo.
- Repita el procedimiento para la otra escobilla.
- Empezando por la escobilla más cercana a usted, vuelva a sujetar cada brazo por la parte rígida y llévelo con cuidado hasta el parabrisas.

Desmontaje/montaje en la parte trasera

- Sujete el brazo por la sección rígida y levántelo hasta el tope.
- Limpie la luneta con líquido de lavaparabrisas.
- Suelte la escobilla desgastada y extráigala.
- Monte la nueva escobilla y engánchela al brazo.

► Vuelva a sujetar el brazo por la sección rígida y pliéguela con cuidado guiándola hacia la luneta.

Recomendaciones generales de seguridad

! No retire las etiquetas fijadas en distintos lugares del vehículo. Incluyen las etiquetas de seguridad así como la información de identificación del vehículo.

! Para cualquier intervención en el vehículo, acuda a un taller cualificado que disponga de la información técnica, la competencia y el material adecuado equivalente al que la red PEUGEOT le puede ofrecer.

! Según la legislación nacional vigente, podría ser obligatorio disponer de ciertos equipamientos de seguridad: chalecos reflectantes de alta visibilidad, triángulos de emergencia, alcoholímetros, bombillas y fusibles de recambio, extintor, botiquín, faldillas guardabarros en la parte trasera del vehículo, etc.

! **Instalación de accesorios eléctricos:**
– El montaje de un equipamiento o accesorio eléctrico no homologado por PEUGEOT puede provocar un exceso de consumo y una avería en los sistemas eléctricos de su vehículo. Acuda a la red PEUGEOT para informarse sobre la oferta de accesorios recomendados.

– Por motivos de seguridad, el acceso a la toma de diagnóstico asociada a los sistemas electrónicos integrados en el vehículo queda estrictamente reservado a la red PEUGEOT o a un taller cualificado que disponga de las herramientas especiales adecuadas (riesgo de provocar un fallo de funcionamiento de los sistemas electrónicos integrados en el vehículo, lo que podría generar averías o accidentes graves). El fabricante no puede asumir la responsabilidad en caso de que no se respete esta recomendación.

– Cualquier modificación o adaptación no prevista ni autorizada por PEUGEOT o realizada sin respetar las prescripciones técnicas definidas por el fabricante conllevará la suspensión de la garantía comercial.

! Instalación de emisores de radiocomunicación

Póngase en contacto con la red PEUGEOT antes de instalar un emisor de radiocomunicación, donde le facilitarán información relativa a las características de los emisores que pueden montarse (banda de frecuencia, potencia de salida máxima, posición de la antena, condiciones específicas de instalación) conforme a la Directiva de Compatibilidad Electromagnética de los vehículos (2004/104/CE).

i Declaraciones de conformidad para los equipos de radio

Los certificados relevantes están disponibles en el sitio web <http://public.servicebox.peugeot.com/APddb/>.

Luces de emergencia



► Al pulsar este botón rojo comienzan a parpadear todos los intermitentes. Pueden activarse con el contacto quitado.

Encendido automático de las luces de emergencia

En un frenado de emergencia, en función de la desaceleración, las luces de emergencia se encienden automáticamente. Se apagan automáticamente al volver a acelerar. Pueden apagarse volviendo a pulsar el botón.

Claxon



- Pulse en la parte central del volante.

Aviso acústico para peatones (híbrido recargable)

Cuando se conduce en modo **Electric** (conducción 100 % eléctrica), este sistema avisa a los peatones de que se está acercando un vehículo.

El aviso acústico para peatones se activa cuando el vehículo está en movimiento y a velocidades de hasta 30 km/h (19 mph) durante la conducción hacia delante y marcha atrás.

Esta función no se puede desactivar.

Fallo de funcionamiento



En caso de fallo de funcionamiento, se enciende este testigo de alerta en el cuadro de instrumentos.

Acuda a un concesionario PEUGEOT o taller cualificado para proceder a su revisión.

Llamada de emergencia o de asistencia

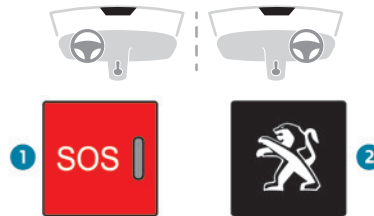

Peugeot Connect SOS (PE112)

- En caso de emergencia, pulse el botón 1 durante más de 2 segundos.

El testigo encendido y un mensaje de voz confirman que se ha realizado la llamada a los servicios de emergencia*.

"Peugeot Connect SOS" localiza inmediatamente el vehículo y le pone en contacto con los servicios de emergencia apropiados.**.

- Pulsando de nuevo inmediatamente se cancela la solicitud.

El testigo parpadea mientras se envían datos del vehículo y permanece encendido cuando se establece la comunicación.

! Cuando la unidad de control del airbag detecta un impacto, independientemente de si se despliegan o no los airbags, se realiza automáticamente una llamada de emergencia.

i Este servicio se ofrece de forma gratuita.

Funcionamiento del sistema

– Al dar el contacto, el testigo se enciende en rojo y después en verde, apagándose posteriormente: el sistema funciona correctamente.

* Según las condiciones generales de uso del servicio, puesto a disposición por los concesionarios autorizados y sujeto a limitaciones tecnológicas y técnicas.

** Según la cobertura geográfica de "Peugeot Connect SOS" y "Peugeot Connect Assistance".

Puede obtener la lista de países incluidos y de servicios telemáticos en un concesionario o en el sitio web de su país.

– El testigo se enciende en rojo fijo: fallo de funcionamiento del sistema.

– El testigo parpadea en rojo: sustituya la batería de reserva.

En los 2 últimos casos, los servicios de llamada de emergencia y de asistencia podrían no funcionar.

Consulte con un concesionario o un taller cualificado lo antes posible.

i Un sistema defectuoso no impide que el vehículo circule.

i Procesamiento de datos

Todo el procesamiento de información personal realizado por el sistema "Peugeot Connect SOS" (PE112) es conforme con el marco para la protección de la información personal establecida por el Reglamento 2016/679 (RGPD) y por la Directiva 2002/58/EC del Parlamento europeo y el Consejo, y, en particular, busca proteger los intereses vitales de las personas concernidas según el artículo 6.1, párrafo d) del Reglamento 2016/679.

El procesamiento de la información personal está estrictamente limitado a la gestión del sistema "Peugeot Connect SOS" empleado

con el número de emergencia único europeo "112".

El sistema "Peugeot Connect SOS" es capaz de recoger y procesar sólo los siguientes datos relacionado con el vehículo: número de chasis, tipo (vehículo de pasajeros o comercial ligero), tipo de carburante o fuente de alimentación, las 3 ubicaciones más recientes y dirección de desplazamiento, y un fichero de registro con fecha y hora que recoge la activación automática del sistema. Los destinatarios de los datos procesados son los centros de gestión de llamadas de emergencia designados por las autoridades nacionales relevantes en el territorio en que están ubicados, permitiendo la recepción prioritaria y gestión de llamadas al número de emergencia "112".

i Almacenamiento de datos

Los datos contenidos en la memoria del sistema no son accesibles desde fuera del sistema hasta que se realiza una llamada. El sistema no es rastreable y no está supervisado de forma continua el su funcionamiento normal.

Los datos en la memoria interna del sistema se eliminan de forma automática y

continuada. Únicamente se almacenan las 3 ubicaciones del vehículo más recientes.

Cuando se activa una llamada de emergencia, el registro de datos se almacena por un tiempo no superior a 13 horas.

i Acceso a datos

Tiene derecho a acceder a los datos y, si fuese necesario, enviar una solicitud para rectificar, eliminar o restringir el procesado de cualquier información personal no procesada de conformidad con las provisiones del Reglamento 2016/679 (RGPD). Los terceros a los que se han comunicado los datos, serán notificados de cualquier rectificación, eliminación o restricción llevada a cabo de conformidad con la mencionada Directiva, a no ser que hacerlo sea imposible o conlleve un esfuerzo desproporcionado.

También tiene derecho a formular una queja ante la autoridad de protección de datos pertinente.

Peugeot Connect Assistance

► Si se produce una avería en el vehículo, pulse el botón **2** durante más de 2 segundos

para solicitar asistencia (un mensaje de voz confirma la solicitud*).

► Pulsando de nuevo inmediatamente se cancela la solicitud.

i El modo privado permite gestionar a qué nivel se comparten los datos y la ubicación entre el vehículo y PEUGEOT. Se puede configurar en el menú **Ajustes** de la pantalla táctil.

Por defecto, según el equipamiento, la geolocalización se desactiva/reactiva pulsando simultáneamente los dos botones y, a continuación, pulsando el botón "Peugeot Connect Assistance" para confirmar.

i Si ha adquirido el vehículo fuera de la red PEUGEOT, se aconseja hacer verificar y, en su caso, modificar la configuración de estos servicios en la red. En países multilingües, es posible configurar el servicio en el idioma oficial nacional de su elección.

i Por razones técnicas y para garantizar una mejor calidad de los servicios telemáticos ofrecidos a los clientes, el fabricante se reserva el derecho a realizar actualizaciones del sistema telemático

integrado en el vehículo en cualquier momento.

i Si se beneficia de la oferta Peugeot Connect Packs con el paquete SOS y asistencia incluido, dispondrá de servicios complementarios en su área personal a través de la página web de su país. Para obtener más información sobre el paquete SOS y asistencia, consulte las condiciones generales de estos servicios.

Programa electrónico de estabilidad (ESC)

El programa de control de estabilidad electrónico integra los siguientes sistemas:

- Sistema de frenos antibloqueo (ABS) y distribución electrónica de la fuerza de frenado (EBFD).
- Asistencia al frenado de emergencia (EBA)
- Antideslizamiento de las ruedas (ASR)
- Control dinámico de estabilidad (DSC).
- Asistencia a la estabilidad del remolque (TSA).

Sistema de frenos antibloqueo (ABS) y distribuidor electrónico de la fuerza de frenado (EBFD) (EBFD)

Estos sistemas mejoran la estabilidad y maniobrabilidad del vehículo durante el frenado y permiten un mayor control en curvas, en especial en carreteras con superficies en mal estado o resbaladizas.

El ABS impide el bloqueo de las ruedas en caso de frenado de emergencia.

El distribuidor electrónico de la fuerza de frenado (EBFD) gestiona la presión de frenado total de cada rueda.

► **Al realizar un frenado de emergencia, pise el pedal con mucha firmeza y manténgalo pisado.**

i El funcionamiento normal del sistema ABS puede manifestarse mediante ligeras vibraciones del pedal del freno.



El encendido fijo de este testigo de alerta indica un fallo de funcionamiento del sistema ABS.

El vehículo conserva un frenado clásica. Circule con precaución a velocidad moderada.

* Según la cobertura geográfica de "Peugeot Connect SOS", "Peugeot Connect Assistance" y el idioma nacional oficial seleccionado por el propietario del vehículo.

Puede obtener la lista de países incluidos y de servicios telemáticos en un concesionario o en el sitio web de su país.

Acuda a un concesionario PEUGEOT o taller cualificado para proceder a su revisión.



Si este testigo se enciende junto con los de **STOP** y ABS, acompañado de un mensaje y una señal acústica, indica un mal funcionamiento del EBFD.

Debe detener el vehículo.

Detenga el vehículo en cuanto las condiciones de seguridad lo permitan y quite el contacto.

Póngase en contacto con un concesionario PEUGEOT o taller cualificado.



En caso de cambiar las ruedas (neumáticos y llantas), asegúrese de que estén autorizadas para su vehículo.



Después de un impacto

Acuda a un concesionario PEUGEOT o taller cualificado para proceder a su revisión.

Asistencia al frenado de emergencia (EBA)

Este sistema reduce la distancia de frenada de emergencia al optimizar la presión de frenada.

Se activa en función de la velocidad de accionamiento del pedal del freno. Se reduce así la resistencia del pedal y se aumenta la eficacia de la frenada.

Sistema de control de tracción inteligente

Según versión, el vehículo dispone de un sistema de ayuda a la conducción sobre nieve: el **control de tracción inteligente**.

Esta función detecta las situaciones de adherencia reducida que pueden dificultar el inicio de la marcha y el avance del vehículo sobre nieve reciente profunda o compacta. En estas situaciones, el sistema limita el patinado de las ruedas delanteras para optimizar la tracción y el control de la trayectoria del vehículo.



Se recomienda encarecidamente la utilización de neumáticos de invierno cuando se circula por vías en las cuales la adherencia es reducida.

Antideslizamiento de las ruedas (ASR)/Control dinámico de estabilidad (DSC)

El sistema antideslizamiento de las ruedas (o control de tracción), optimiza la tracción con el freno motor y con la aplicación de los frenos en las ruedas motrices para evitar que una o más ruedas giren en vacío. También mejora la estabilidad direccional del vehículo.

Si existe alguna diferencia entre la trayectoria del vehículo y la ruta que desea el conductor, el

sistema de control dinámico de estabilidad usa automáticamente el freno motor y los frenos de una o varias ruedas para que el vehículo vuelva a la ruta deseada, dentro de los límites de las leyes de la física.

Estos sistemas se activan automáticamente al arrancar el vehículo.



Estos sistemas se activan en caso de que se presente algún problema con la adherencia o la trayectoria (se confirma con el parpadeo de este testigo de alerta en el cuadro de instrumentos).

Desactivación/reactivación

En condiciones excepcionales (arranque de un vehículo encallado en barro, inmovilizado en la nieve, sobre terreno blando, etc.) puede ser útil desactivar el sistema ASR para que las ruedas giren libremente y recuperen la adherencia. En cuanto las condiciones de adherencia lo permitan, reactive el sistema.



La función se ajusta mediante el menú **AI. conducción/Vehículo** de la pantalla táctil.



La desactivación se confirma mediante la iluminación de este testigo en el cuadro de instrumentos y la visualización de un mensaje.

El sistema ASR se reactiva automáticamente siempre que se quita el contacto o a partir de 50 km/h.

Por debajo de 50 km/h (31 mph), la reactivación debe ser manual.

Fallo de funcionamiento



En el caso de un fallo de funcionamiento, se enciende este testigo de alerta en el cuadro de instrumentos, acompañado de la visualización de un mensaje y una señal acústica.

Acuda a un concesionario PEUGEOT o taller cualificado para proceder a su revisión.

! ASR/DSC

Estos sistemas mejoran la seguridad durante la conducción normal, pero no deben incitar al conductor a correr riesgos adicionales ni a circular a una velocidad elevada.

En condiciones de menor agarre (lluvia, nieve, hielo) es cuando aumenta el riesgo de perder adherencia. Por consiguiente, es importante para su seguridad mantener estos sistemas activados en cualquier condición y, especialmente, en las más adversas.

El funcionamiento correcto de estos sistemas depende de que se respeten las recomendaciones del fabricante en lo relativo a las ruedas (neumáticos y llantas), los componentes del sistema de frenos y los componentes electrónicos, así como a los procedimientos de montaje y reparación de los concesionarios autorizados PEUGEOT. Para garantizar la efectividad de estos sistemas en condiciones invernales, se recomienda utilizar neumáticos aptos para nieve o para todas las estaciones. Las

cuatro ruedas deben llevar neumáticos homologados para el vehículo.

Todas las especificaciones de los neumáticos se indican en la etiqueta de neumático o marcador. Para más información relativa a los **Elementos de identificación**, consulte el apartado correspondiente.

Asistencia a la estabilidad del remolque (TSA)

En situación de remolcado, este sistema reduce el riesgo de balanceo del vehículo o del remolque.

Funcionamiento

El sistema se activa automáticamente al dar el contacto.

El sistema de control de estabilidad electrónico (ESC) no debe presentar ningún fallo de funcionamiento.

Velocidad del vehículo entre 60 y 160 km/h.



Si el sistema detecta el balanceo del remolque, aplica los frenos para estabilizar el remolque y reduce la potencia del motor, si es necesario, para reducir la velocidad del vehículo (se indica mediante el parpadeo de este testigo de alerta en el cuadro de instrumentos y el encendido de las luces de freno).

Para obtener información sobre pesos y cargas remolcadas, consulte el apartado **Datos**

técnicos del motor y cargas remolcadas del permiso de circulación de su vehículo. Para conducir de forma segura con un **dispositivo de remolque**, consulte el apartado correspondiente.

Fallo de funcionamiento



Si se detecta un fallo, este testigo de alerta se enciende en el cuadro de instrumentos, acompañado de una señal acústica y de un mensaje.

Para seguir circulando con un remolque enganchado, reduzca la velocidad y conduzca con precaución.

Acuda a un concesionario PEUGEOT o taller cualificado para proceder a su revisión.



El sistema de control de la estabilidad del remolque proporciona una característica de seguridad adicional en condiciones de conducción normales si se siguen las siguientes recomendaciones para los remolques y la legislación vigente en su país. No debe incitar al conductor a correr riesgos adicionales, como usar un remolque en condiciones de circulación inadecuadas (por ejemplo, carga excesiva, peso excesivo sobre la bola de remolque, neumáticos desgastados o desinflados, sistema de frenos

defectuoso, etc.) o conducir a una velocidad excesiva.

En ciertos casos, es posible que el sistema no detecte el balanceo del remolque, sobre todo con remolques ligeros.

En caso de conducción sobre superficies deslizantes o deterioradas, es posible que el sistema no pueda impedir balanceos repentinos del remolque.

Advanced Grip Control

Este sistema especial de control de tracción patentado mejora la adherencia sobre nieve, barro y arena.

i Para una adherencia óptima en nieve, se recomienda equipar el vehículo con neumático de invierno.

Para un rendimiento óptimo del sistema, póngase en contacto con un concesionario PEUGEOT para elegir los neumáticos más apropiados.

Recomendaciones

i El vehículo ha sido concebido principalmente para circular por carreteras asfaltadas; sin embargo, podrá circular ocasionalmente por otro tipo de vías menos transitables.

No obstante, no permite la conducción todoterreno en casos como estos:

- Circular por terrenos que puedan dañar los bajos del vehículo o desgarrar elementos (por ejemplo, conductos de carburante, refrigeración de carburante...) debido a obstáculos o piedras especialmente.
- Circular por terrenos con pendiente pronunciada y con adherencia reducida.
- Vadear corrientes de agua.

Modos de funcionamiento

Nieve

Este modo se adapta constantemente al nivel de patinado de las ruedas para ofrecer la máxima tracción según las condiciones de nieve (mucho patinado con nieve espesa, poco en caso de hielo). El patinado de las ruedas también se adapta a las condiciones existentes al circular cuesta arriba optimizando la aceleración del vehículo.

(Modo activo hasta 80 km/h)

Barro

Al iniciar la marcha, este modo permite un patinado considerable de la rueda que tiene menos agarre, para favorecer la evacuación del barro y recuperar la adherencia. A la vez, la rueda con mayor adherencia es controlada de manera que transmita el mayor par de tracción posible.

Una vez iniciada la marcha, el sistema optimiza la motricidad para responder, de la mejor manera, a las solicitudes del conductor.

(Modo activo hasta 50 km/h)

Arena

Este modo permite que las dos ruedas motrices patinen un poco de manera simultánea para que el vehículo pueda avanzar y limitar el riesgo de quedarse atascado en la arena.

(Modo activo hasta 120 km/h)

! En arena, no utilice los otros modos, ya que el vehículo puede quedar atascado.

Con caja de cambios manual

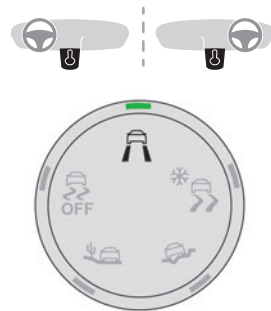

► Gire el selector para elegir el modo correspondiente a las condiciones de circulación existentes.

Asociado a cada modo, se enciende un testigo acompañado de la indicación de un mensaje para confirmar la elección.

**Estándar (ESC)**

i Siempre que se quite el contacto, el sistema se reinicializa automáticamente en este modo.

**Nieve****Barro****Arena****ESC DESACTIVADO**

Desactivación de los sistemas ASR y DSC.

i Los sistemas ASR y DSC dejarán de actuar sobre el funcionamiento del motor o sobre los frenos en caso de cambio de trayectoria. Estos sistemas se reactivan automáticamente a partir de 50 km/h o al volver dar el contacto.

Con caja de cambios automática

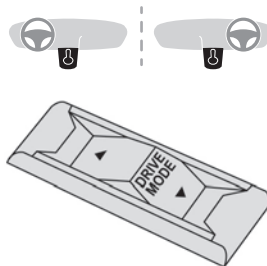

► Pulse el botón **DRIVE MODE** y los distintos modos se visualizarán en el cuadro de instrumentos.

► Seleccione "**Nieve**", "**Barro**" o "**Arena**" según el contexto.

El modo elegido se sigue visualizando en el cuadro de instrumentos.

► Para desactivarlo, seleccione el modo "**Normal**" o cualquier otro modo de conducción.

El sistema se desactiva automáticamente al quitar el contacto.

Hill Assist Descent Control

Sistema de ayuda al descenso de pendientes para pendientes medias a empinadas, en calzadas asfaltadas u otro tipo de calzadas (por ejemplo, grava o barro).

Este sistema reduce el riesgo de deslizamiento o de aceleración involuntaria del vehículo al circular por una pendiente descendente, tanto en marcha adelante como en marcha atrás.

En pendiente descendente, el sistema ayuda al conductor a mantener una velocidad constante, en función de la marcha engranada, soltando progresivamente los frenos.

i Para que el sistema se active, la pendiente debe ser superior al 5 %.

El sistema puede utilizarse con la caja de cambios en punto muerto.

En caso contrario, engrane una marcha para evitar que se cale el motor.

Con una caja de cambios automática, el sistema se puede utilizar cuando el selector de marchas está en la posición **N**, **D** o **R**.

! Cuando el sistema está en regulación, el sistema Active Safety Brake se desactiva automáticamente.

i El sistema deja de estar disponible si la velocidad del vehículo:

- Es superior a 70 km/h.
- Se controla con Regulador de velocidad adaptativo, en función del tipo de caja de cambios.

Encendido

Por defecto, el sistema no está seleccionado.

El estado de la función no se guarda al quitar el contacto.

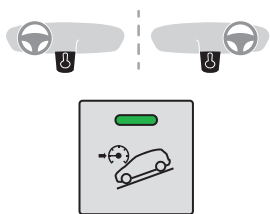

► Para seleccionar el sistema, a velocidades inferiores a 50 km/h, pulse este botón hasta que su testigo verde se encienda; este testigo se enciende en gris en el cuadro de instrumentos.

► El sistema se activa a velocidades inferiores a 30 km/h; este testigo se enciende en verde en el cuadro de instrumentos.

► Cuando el vehículo empiece a descender, el conductor puede soltar los pedales del acelerador y del freno; el sistema regula la velocidad:

– Si la caja de cambios está en primera o segunda marcha, la velocidad se reduce y el testigo parpadea rápidamente.

– Si la caja de cambios está en punto muerto o si el pedal del embrague está pisado, la velocidad se reduce y el testigo parpadea lentamente; en este caso, la velocidad descendente mantenida es inferior.

En descensos, con el vehículo parado, si el conductor suelta los pedales del acelerador y del

freno, el sistema soltará los frenos para que el vehículo empiece a circular gradualmente.

Las luces de freno se encienden automáticamente cuando el sistema está en regulación.

Si la velocidad supera los 30 km/h, la regulación se pone automáticamente en pausa y el testigo vuelve a ponerse gris en el cuadro de instrumentos, pero el testigo verde del botón permanece encendido.

La regulación se reanuda automáticamente cuando la velocidad vuelve a bajar de los 30 km/h y se cumplen las condiciones de pendiente y de no pisar los pedales.

Puede volver a pisar el pedal del freno o del acelerador en cualquier momento.

Apagado

► Pulse el botón hasta que el testigo se apague. El testigo en el cuadro de instrumentos también se apagará.

Por encima de 70 km/h, el sistema se desactiva automáticamente; el testigo del botón se apaga.

Fallo de funcionamiento

En caso de un fallo de funcionamiento, se enciende este testigo de alerta en verde en el cuadro de instrumentos, acompañado de la visualización de un mensaje.

Acuda a un concesionario PEUGEOT o taller cualificado para proceder a su revisión.

Cinturones de seguridad

Carrete de inercia

Los cinturones de seguridad están equipados con un carrete de inercia que permite adaptar la longitud de la correa automáticamente a la talla del usuario. El cinturón de seguridad se recoge automáticamente en su alojamiento cuando no se usa.

Los carretes de inercia cuentan con un dispositivo que bloquea automáticamente la correa si se produce una colisión, un frenado de emergencia o un vuelco del vehículo. Para desbloquearla, tire con firmeza de la correa y suéltela para que se enrolle ligeramente.

Pretensor pirotécnico

Este sistema mejora la seguridad en caso de colisión frontal o lateral.

En función de la gravedad del impacto, el sistema de pretensión pirotécnica tensa instantáneamente el cinturón contra el cuerpo del ocupante del asiento.

Los cinturones con pretensor pirotécnico están activos cuando el contacto está dado.

Sistema limitador de esfuerzo

Este sistema atenúa la presión del cinturón contra el tórax del ocupante, mejorando así su protección.

! En caso de colisión

En función del tipo y de la importancia de la colisión, el dispositivo pirotécnico puede activarse antes del despliegue de los airbags y con independencia de ellos. La activación

de los pretensores va acompañada de un ligero desprendimiento de humo inofensivo y de un ruido, debidos a la activación de la carga pirotécnica integrada en el sistema. En todos los casos, el testigo de alerta del airbag se enciende.

Después de sufrir una colisión, lleve el vehículo a un concesionario autorizado PEUGEOT o a un taller cualificado para revisar y, llegado el caso, sustituir el sistema de los cinturones de seguridad.

Cinturones de seguridad delanteros

Los cinturones de seguridad delanteros están equipados con un sistema de pretensión pirotécnica y un sistema de limitación de esfuerzo.

Abrochado

- ▶ Tire de la correa e inserte la hebilla en el enganche.
- ▶ Compruebe que el cinturón de seguridad está ajustado correctamente tirando de la correa.

Desabrochado

- ▶ Pulse el botón rojo del enganche.
- ▶ Guíe el movimiento del cinturón mientras se enrolla.

Ajuste de la altura

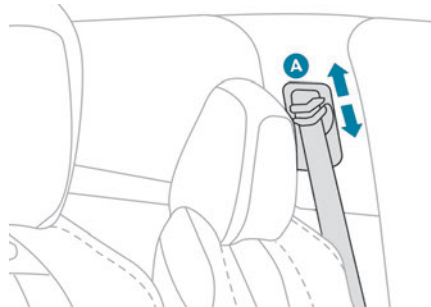

- ▶ Para ajustar la altura del punto de anclaje, presione el mando **A** y deslícelo hasta la muesca deseada.

Cinturones de seguridad traseros

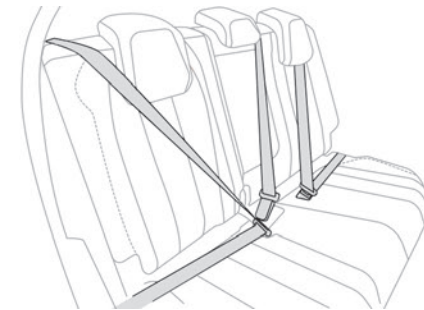

Los asientos traseros cuentan con cinturones de seguridad de tres puntos con carrete de inercia.

Las plazas laterales están equipadas con un sistema de pretensión pirotécnica y con un limitador de esfuerzo.

Para la plaza central, si no se utiliza el cinturón de seguridad de la plaza central, la hebilla se mantiene horizontal mediante una correa elástica.

Cinturones de la segunda fila de asientos trasera



Los asientos de la segunda fila de trasera cuentan con cinturones de seguridad de tres puntos con carrete de inercia.

Las plazas laterales están equipadas con un sistema de pretensión pirotécnica y con un limitador de esfuerzo.



! Antes de realizar ninguna operación en los asientos traseros, a fin de evitar dañar los cinturones de seguridad, compruebe que:

- Los cinturones de seguridad exteriores están correctamente tensados.
- El cinturón de seguridad central está completamente enrollado.

Cinturón del asiento central de la segunda fila trasera



El cinturón de la plaza central trasera está integrado en el techo.

Instalación

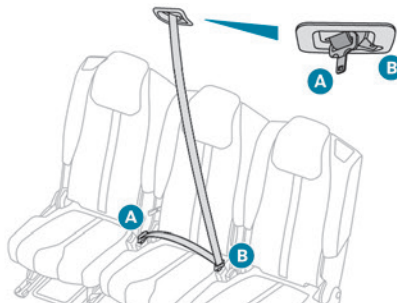

- ▶ Tire de la correa e inserte la lengüeta **A** en el enganche izquierdo (situado en el lado derecho del pasajero sentado en el vehículo)
- ▶ Inserte la lengüeta **B** en el enganche derecho (situado en el lado izquierdo del pasajero sentado en el vehículo)
- ▶ Verifique que cada enganche está correctamente abrochado tirando con firmeza de la correa.

Desmontaje y almacenamiento

- ▶ Presione el botón rojo del enganche **B** y, a continuación, el botón negro del enganche **A**.
- ▶ Guíe la correa mientras se enrolla y lleve la hebilla **B**, y después la **A**, hasta el imán del punto de anclaje en el techo.

Cinturones de la tercera fila de asientos trasera



Instalación

- ▶ Tire de la correa e inserte la hebilla en el enganche.
- ▶ Compruebe que el cinturón de seguridad está ajustado correctamente tirando de la correa.

Desmontaje y almacenamiento

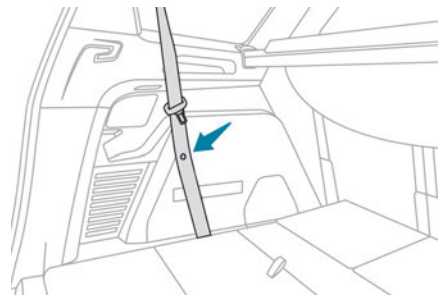

- ▶ Pulse el botón rojo del enganche.
- ▶ Guíe el movimiento del cinturón mientras se enrolla.
- ▶ Aplane la correa del cinturón de seguridad contra el guarnecido lateral del maletero utilizando el sistema de retención magnético.

! Asegúrese de que los cinturones de seguridad no quedan sueltos mientras no se utilizan.

Alertas de cinturón no abrochado o desabrochado

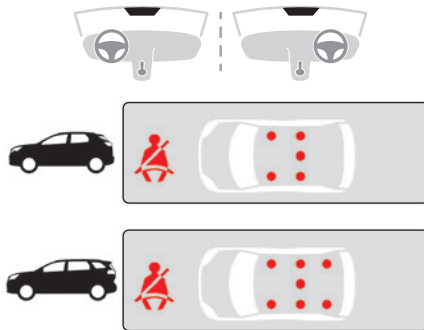

Testigo de alerta de no abrochado o desabrochado

Se enciende en rojo a la vez en el cuadro de instrumentos, en la pantalla de los testigos de alerta de los cinturones y del airbag frontal del acompañante, una vez que el sistema detecta que un cinturón de seguridad no está abrochado o se ha desabrochado.

Testigo de identificación de cinturones no abrochados o desabrochados

El testigo rojo en la pantalla indica la ubicación de los cinturones que no se han abrochado o se han desabrochado.

No abrochados en la parte delantera

Al dar el contacto, el testigo de alerta y los testigos correspondientes se encienden si el conductor, el acompañante o ambos, no se han abrochado los cinturones.

A una velocidad superior a 20 km/h, estos testigos de alerta parpadean acompañados de una señal acústica creciente durante unos 2 minutos. Tras 2 minutos, estos testigos de alerta permanecen encendidos mientras no se abrochen los cinturones delanteros.

No abrochados en la parte trasera.

Con el contacto dado y el motor en marcha o el vehículo circulando a velocidades inferiores a 20 km/h, el testigo de alerta y los testigos correspondientes se encienden durante unos 30 segundos si uno o varios cinturones traseros no se han abrochado.

Desabrochado

Con el contacto dado, el testigo de alerta y los testigos correspondientes se encienden si el conductor o uno o más pasajeros se desabrochan los cinturones de seguridad. A una velocidad superior a 20 km/h, estos testigos de alerta parpadean acompañados de una señal acústica durante unos 2 minutos. Transcurrido ese tiempo, los testigos de alerta permanecen encendidos mientras no se abrochen los cinturones delanteros.

Información

! Antes de iniciar la marcha, el conductor debe asegurarse de que los pasajeros estén utilizando correctamente los cinturones de seguridad y de que todos ellos estén bien abrochados.

El cinturón de seguridad debe estar abrochado siempre que esté sentado en el vehículo, incluso en los trayectos cortos.

No invierte los enganches de los cinturones, ya que de lo contrario no cumplirán adecuadamente su función.

Para garantizar el funcionamiento adecuado de los enganches de los cinturones, asegúrese de que no haya cuerpos extraños (por ejemplo, monedas) antes de abrocharlos.

Antes y después de su uso, asegúrese de que el cinturón esté correctamente recogido. Después de abatir o desplazar un asiento o la banqueta trasera, asegúrese de que el cinturón quede correctamente colocado y recogido.

! Instalación

La parte inferior de la correa debe colocarse lo más bajo posible sobre la pelvis. La parte alta debe pasar por el hueco del hombro.

Para ser eficaz, un cinturón de seguridad:

- Debe estar tensado lo más cerca posible del cuerpo.

- Debe colocarse tirando por delante del cuerpo con un movimiento regular, comprobando que no quede retorcido.
- Debe sujetar a una sola persona.
- No debe mostrar signos de desgaste o deterioro.
- No debe transformarse ni modificarse, a fin de no alterar su eficacia.

! Recomendaciones para los niños

Utilice una silla infantil adecuada si el pasajero tiene menos de 12 años o mide menos de un 1,5 metros. Nunca utilice el mismo cinturón para sujetar a más de un niño. Nunca lleve a un niño sentado en sus rodillas. Para obtener más información relativa a las **sillas infantiles**, consulte el apartado correspondiente.

! Mantenimiento

En cumplimiento de la normativa de seguridad vigente, para realizar cualquier tipo de intervención en los cinturones de seguridad del vehículo, acuda a un taller cualificado que disponga de las competencias y el material adecuados, como los que puede proporcionarle un concesionario autorizado PEUGEOT. Lleve a revisar periódicamente los cinturones de seguridad a un concesionario autorizado PEUGEOT o a un taller cualificado, sobre

todo si las correas presentan signos de deterioro. Limpie las correas de los cinturones de seguridad con agua jabonosa o con un producto limpiador de textiles, a la venta en los concesionarios autorizados PEUGEOT.

Airbags

Información general

Se trata de un sistema diseñado para mejorar la seguridad de los pasajeros que ocupen los asientos delanteros y los asientos laterales traseros en caso de un choque violento. Los airbags complementan el efecto de los cinturones de seguridad equipados con un sistema de limitación de esfuerzo. Los detectores electrónicos registran y analizan los impactos frontales y laterales producidos en las zonas de detección de impacto:

- En caso de un impacto violento, los airbags se despliegan instantáneamente y contribuyen a una mayor protección de los ocupantes del vehículo. Inmediatamente después del impacto, los airbags se desinflan rápidamente para no obstaculizar la visibilidad ni la posible salida de los ocupantes.
- En caso de un impacto leve, un impacto trasero o determinadas circunstancias de vuelco, es posible que los airbags no se desplieguen.

En esas situaciones solamente contará con la protección del cinturón de seguridad. La gravedad del impacto depende de la naturaleza del obstáculo y de la velocidad del vehículo en el momento de la colisión.

! Los airbags no funcionan con el contacto quitado.

Este equipamiento solo se despliega una vez. Si se produce un segundo impacto (durante el mismo accidente o en otro), el airbag no se volverá a desplegar.

Zonas de detección de impacto

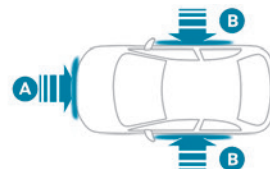

- A. Zona de impacto frontal
- B. Zona de impacto lateral

! Cuando uno o más airbags despliegan, la detonación de la carga pirotécnica incorporada en el sistema hace ruido y emite una pequeña cantidad de humo. Este humo no es nocivo, pero puede causar irritación a personas sensibles. El ruido de la detonación asociado al despliegue de uno o varios airbags puede ocasionar una ligera disminución de la

capacidad auditiva durante un breve lapso de tiempo.

Airbags frontales

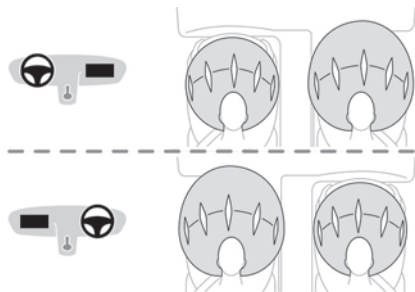

Sistema que protege al conductor y a los pasajeros de los asientos delanteros en el caso de un choque frontal grave y que limita los riesgos asociados a las lesiones en la cabeza y el pecho.

El airbag del conductor está integrado en el centro del volante y el del acompañante en el salpicadero, encima de la guantera.

i Los airbags delanteros son adaptables. En particular, se inflan menos si el ocupante del asiento es pequeño y si el asiento está colocado en una posición longitudinal avanzada.

Despliegue

Se despliegan, salvo el airbag frontal del acompañante si está desactivado*, en caso de choque frontal violento en toda o parte de la zona de impacto frontal **A**.

El airbag frontal se interpone entre el tórax y la cabeza del ocupante del vehículo y el volante, en el lado del conductor, o el salpicadero, en el lado del acompañante, para amortiguar su proyección hacia adelante.

Airbags laterales

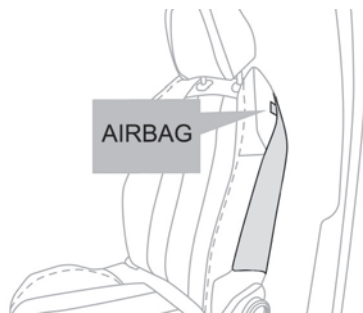

En caso de un impacto lateral considerable, este sistema protege al conductor y al acompañante reduciendo el riesgo de lesiones en el tórax, entre la cadera y el hombro

Los airbags laterales están integrados en el armazón del respaldo del asiento, en el lado de la puerta.

Despliegue

Los airbags laterales se despliegan en un lado en el caso de un impacto lateral considerable total o parcial contra la zona de impacto lateral **B**.

El airbag lateral se infla entre el torso de los ocupantes del vehículo y el panel de la puerta correspondiente.

Airbags de cortina

Sistema que contribuye a reforzar la protección del conductor y de los ocupantes (excepto del ocupante de la plaza central del asiento trasero) en caso de choque lateral violento para limitar el riesgo de traumatismo en el lateral de la cabeza. Los airbags de cortina están integrados en los montantes y en la parte superior del habitáculo.

Despliegue

Se despliega simultáneamente con el airbag lateral correspondiente en caso de choque lateral violento en toda o parte de la zona de impacto lateral **B**.

El airbag de cortina se infla para interponerse entre los ocupantes delanteros y traseros del vehículo y las lunas correspondientes.

Fallo de funcionamiento



En caso de fallo de funcionamiento, se enciende este testigo de alerta en el

* Para más información sobre la Desactivación del airbag frontal del acompañante, consulte el apartado correspondiente.

cuadro de instrumentos. Acuda a un concesionario autorizado PEUGEOT o taller cualificado para proceder a la revisión del sistema.

Los airbags podrían no desplegarse en caso de impacto violento.

! En caso de impacto o golpe ligero en el lateral del vehículo o en caso de vuelco, los airbags podrían no desplegarse. En caso de colisión trasera o frontal, los airbags laterales no se desplegarán.

Consejo

! **Para que los airbags sean plenamente eficaces, respete las siguientes medidas de seguridad.**

Siéntese en posición erguida, con normalidad.

Abróchese el cinturón de seguridad y colóquelo correctamente.

No coloque nada entre los pasajeros y los airbags (por ejemplo, un niño, un animal o un objeto) y no fije ni pegue nada cerca de los airbags o en su trayectoria, ya que esto podría ocasionar lesiones cuando se desplieguen.

No modifique la disposición original del vehículo, en especial en el entorno directo de los airbags.

Incluso siguiendo todas las recomendaciones de seguridad indicadas, existe el riesgo

de sufrir lesiones o quemaduras leves en la cabeza, el tórax o los brazos debido al despliegue de un airbag. La bolsa se infla de manera casi instantánea (en unas milésimas de segundo) y se desinfla inmediatamente evacuando gases calientes por los orificios previstos para ello.

Después de un accidente o de recuperar el vehículo en caso de robo, es necesario realizar una revisión de los sistemas de airbag.

Toda intervención debe realizarla exclusivamente un concesionario PEUGEOT o taller cualificado

! **Airbags frontales**

No conduzca agarrando el volante por los radios o dejando las manos en la almohadilla central del volante.

En el lado del acompañante, no apoye los pies en el salpicadero.

No fume, ya que el despliegue de los airbags puede causar quemaduras u otro tipo de lesiones debidas al cigarrillo o la pipa.

Nunca desmonte, perforo o someta el volante a golpes violentos.

No fije ni pegue nada sobre el volante ni sobre el salpicadero, ya que ello podría causar lesiones al desplegarse los airbags.

! **Airbags laterales**

Use sólo fundas de asiento homologadas compatibles con el despliegue de estos airbags. Para conocer la gama de fundas de asiento adecuadas para el vehículo, consulte un concesionario autorizado PEUGEOT.

No fije ni coloque nada en los respaldos de los asientos (por ejemplo, ropa), ya que se podrían producir lesiones en el tórax o el brazo al desplegarse el airbag.

No se siente con la parte superior del cuerpo más cerca de la puerta de lo necesario.

Los paneles de las puertas delanteras del vehículo incluyen sensores de impacto lateral.

Una puerta dañada o cualquier intervención no autorizada o incorrecta (modificación o reparación) en las puertas delanteras o en su guarnecido interior puede comprometer el funcionamiento de estos sensores, dando lugar a un riesgo de fallo de funcionamiento de los airbags laterales.

Toda intervención debe realizarla exclusivamente un concesionario PEUGEOT o taller cualificado

! **Airbags de cortina**

No fije ni pegue nada en el techo, ya que se podrían producir lesiones en la cabeza al desplegarse el airbag de cortina.

No quite los asideros instalados en el techo, ya que pueden ayudar a proteger los airbags de cortina.

Sillas infantiles

I La normativa sobre el transporte de niños es específica de cada país. Consulte la legislación vigente relativa al país.

Para la máxima seguridad, siga estas recomendaciones:

– En virtud de la legislación europea, **todos los niños menores de 12 años o que midan menos 1,5 metros, deben viajar en sillas infantiles homologadas adecuadas a su peso** e instaladas en las plazas del vehículo equipadas con cinturón de seguridad o fijaciones 'ISOFIX'.

– **Estadísticamente, las plazas más seguras para instalar a los niños son las plazas traseras del vehículo.**

– **Los niños que pesen menos de 9 kg deben viajar "de espaldas al sentido de la marcha", tanto en las plazas delanteras como traseras del vehículo.**

I Se recomienda que los niños viajen en los **asientos traseros** del vehículo:

– **De espaldas al sentido de la marcha** hasta los 3 años.

– **En el sentido de la marcha** a partir de los 3 años.

! Asegúrese de que el cinturón de seguridad esté bien colocado y adecuadamente tensado.

En el caso de los asientos para niños con pata de apoyo, asegúrese de que esta esté bien apoyada y estable en el suelo.

Recomendaciones

! La instalación incorrecta de un asiento para niños puede comprometer la seguridad del niño en caso de accidente. Compruebe que no haya ningún cinturón de seguridad o hebilla de cinturón bajo el asiento para niños, ya que ello podría desestabilizarla.

Abroche los cinturones de seguridad o los arneses de la silla infantil limitando al máximo su holgura respecto al cuerpo del niño, incluso para trayectos cortos.

Después de instalar un asiento para niños fijado mediante el cinturón de seguridad, compruebe que este último queda bien tensado sobre el asiento para niños y que lo sujeta firmemente contra el asiento del vehículo. Si el asiento del acompañante puede regularse, desplácelo hacia adelante si es necesario.

Retire el reposacabezas antes de instalar un asiento para niños con respaldo en una de las plazas destinadas a los pasajeros.

Asegúrese de que el reposacabezas está correctamente guardado o fijado para evitar

que salga despedido por el interior del vehículo en caso de frenada brusca. Vuelva a colocar el reposacabezas cuando retire la silla infantil.

! Instalación de un cojín elevador

La parte torácica del cinturón debe estar colocada sobre el hombro del niño sin tocar el cuello.

Compruebe que la parte abdominal del cinturón de seguridad queda correctamente colocada por encima de las piernas del niño. Utilice un cojín elevador con respaldo, equipado con una guía de cinturón de seguridad la altura del hombro.

! Protecciones adicionales

Para impedir la apertura accidental de las puertas y las lunas traseras, utilice el seguro para niños.

Procure no abrir más de un tercio las lunas traseras.

Para proteger a los niños de los rayos solares, instale estores laterales en las lunas traseras.

Por motivos de seguridad, nunca deje:

– a uno o varios niños solos sin vigilancia en un vehículo;

– a un niño o un animal en un vehículo que esté expuesto al sol con las ventanas cerradas;

– las llaves al alcance de los niños en el interior del vehículo.

Silla infantil en una plaza trasera

En el sentido de la marcha o de espaldas al sentido de la marcha



► Mueva el asiento delantero del vehículo y sitúe los respaldos en posición vertical para que las piernas del niño en la silla infantil situada en el sentido de la marcha o de espaldas a este no estén en contacto con el asiento delantero del vehículo.

► Compruebe que el respaldo de la silla infantil situada en el sentido de la marcha está lo más cerca posible al respaldo del asiento trasero del vehículo (idealmente debería estar en contacto con este).



Si está presente una rejilla para animales, es indispensable que el

asiento elevador infantil con respaldo esté montado en la segunda fila.



Plaza trasera central



En la **plaza trasera central** no deben instalarse sillas infantiles con pata de apoyo.

Silla infantil en la plaza del acompañante



► Coloque el asiento del acompañante en la **posición longitudinal totalmente hacia atrás y más alta, con el respaldo recto.**

"En el sentido de la marcha"



! El airbag del acompañante debe dejarse activado.

"De espaldas al sentido de la marcha"



! Es imprescindible desactivar el airbag del acompañante antes de instalar una silla infantil de espaldas al sentido de la marcha. De lo contrario, **el niño podría sufrir lesiones graves o incluso morir debido al despliegue del airbag.**



Etiqueta de advertencia: airbag de acompañante

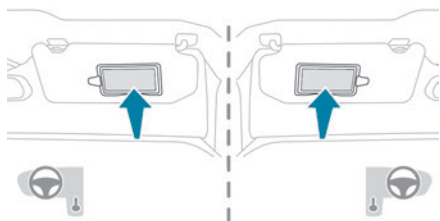

Debe cumplir con las siguientes instrucciones, como se recuerda en las etiquetas de advertencia en ambos lados del parasol del acompañante:

NO INSTALAR NUNCA un sistema de retención para niños de espaldas al sentido de la marcha en un asiento protegido mediante un AIRBAG frontal ACTIVADO, ya que podría causar lesiones GRAVES o incluso la MUERTE del niño.

Desactivación del airbag del acompañante



Airbag del acompañante DESACTIVADO

! Para garantizar la seguridad del niño, se debe desactivar el airbag del acompañante cuando se instala una silla infantil de espaldas al sentido de la marcha en el asiento del acompañante. De lo contrario se corre el riesgo de que el niño tenga lesiones graves o fallezca en caso de despliegue del airbag.

! Vehículos no equipados con mando de desactivación o reactivación

Está totalmente prohibido instalar una silla infantil "a contramarcha" en el asiento del acompañante, existe riesgo de lesiones graves e incluso la muerte en caso de despliegue del airbag.

Desactivación/reactivación del airbag frontal del acompañante

En los vehículos equipados, el interruptor se encuentra dentro de la guantera.

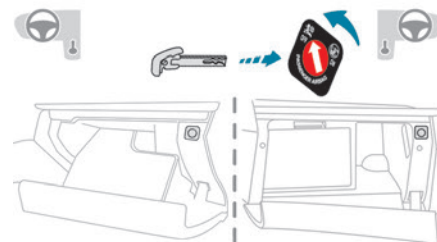

Con el contacto apagado:

- ▶ Para desactivar el airbag, gire la llave en el conmutador hasta la posición "OFF".
- ▶ Para reactivarlo, gire la llave hasta la posición "ON".

Al poner el contacto:

 Este testigo de alerta se enciende y permanece así para avisar de la desactivación.

O bien

 Este testigo de alerta se enciende alrededor de 1 minuto para avisar de la desactivación.

Sillas infantiles recomendadas

Gama de sillas infantiles fijadas mediante un cinturón de seguridad de tres puntos.

Grupo 0+: desde el nacimiento hasta 13 kg



L1

"RÖMER Baby-Safe Plus"

Se instala de espaldas al sentido de la marcha.

Grupos 2 y 3: desde 15 hasta 36 kg



L5

"RÖMER KIDFIX XP"

Puede montarse en las fijaciones ISOFIX del vehículo.

El niño queda sujeto mediante el cinturón de seguridad.

Apto exclusivamente para su instalación en los asientos laterales traseros.

Vuelva a colocar el reposacabezas cuando retire la silla infantil.

Grupos 2 y 3: desde 15 hasta 36 kg



L6



"Cojín elevador GRACO"

El niño queda sujeto mediante el cinturón de seguridad.

Apto exclusivamente para su instalación en el asiento del acompañante o en los asientos laterales traseros.

Instalación de sillas infantiles que se fijan con el cinturón de seguridad

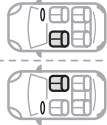
De conformidad con las normas europeas, esta tabla muestra las opciones de instalación de sillas infantiles con homologación universal que se fijan con el cinturón de seguridad (a) en función del peso del niño y de la plaza del vehículo.

Plaza		Airbag del acompañante	Peso del niño/edad orientativa			
			Menos de 13 kg (grupos 0 (b) y 0+) Hasta 1 año aproximadamente	De 9 a 18 kg (grupo 1) De 1 a 3 años aproximadamente	De 15 a 25 kg (grupo 2) De 3 a 6 años aproximadamente	De 22 a 36 kg (grupo 3) De 6 a 10 años aproximadamente
Primera fila (c)	Asiento del acompañante con regulación de altura (d) sin ajuste de altura (e) 	Desactivado: "OFF"	U	U	U	U
		Activado: "ON"	X	UF	UF	UF
Fila 2 (f)	Asientos traseros (c) (g) 		U	U	U	U
 Fila 3 (f)	Asientos traseros laterales		U	U	U	U

- U:** Asiento adecuado para instalar una silla infantil que se fija con el cinturón de seguridad y con homologación universal para su uso "a contramarcha" o "en el sentido de la marcha".
- UF:** Asiento adecuado para instalar una silla infantil que se fija con el cinturón de seguridad y con homologación universal para su uso "en el sentido de la marcha".
- X:** Asiento no adecuado para instalar una silla infantil del grupo de peso indicado.
- (a)** Silla infantil universal: silla infantil que se puede instalar en todos los vehículos mediante el cinturón de seguridad.
- (b)** Grupo 0: desde el nacimiento hasta 10 kg.



Los capazos y las cunas para automóvil no pueden instalarse en el asiento del acompañante.



Los capazos y las cunas para automóvil no pueden instalarse ni en el asiento del acompañante ni en la 3ª fila.

- (c)** Consulte la legislación vigente antes de instalar un asiento para niños en esta plaza.

- (d)** Posición de altura máxima
- (e)** Respaldo vertical.
- (f)** Para instalar una silla infantil "de espaldas al sentido de la marcha" o "en el sentido de la marcha" detrás, desplace el asiento delantero hacia delante y enderece el respaldo para que quede espacio suficiente para instalar la silla infantil y las piernas del niño.

(g)



En la plaza trasera central no deben instalarse sillas infantiles con pata de apoyo.



Fijaciones "ISOFIX"

Los asientos que se muestran a continuación están equipados con fijaciones ISOFIX reglamentarias:

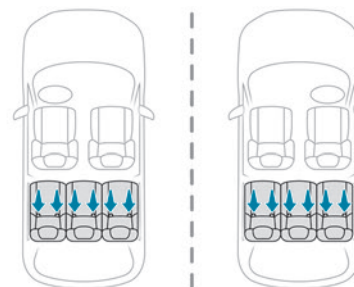
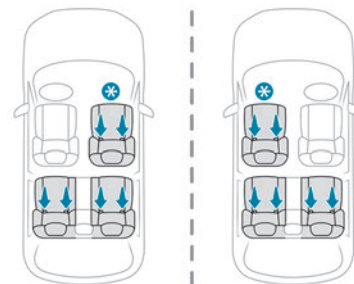

* Según versión.

Las fijaciones comprenden tres anillas para cada asiento, indicadas con una marca:

- Dos anillas **A**, situadas entre el respaldo y el cojín del asiento.

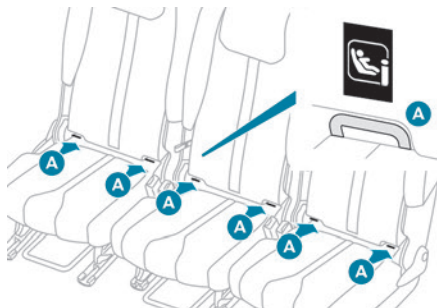
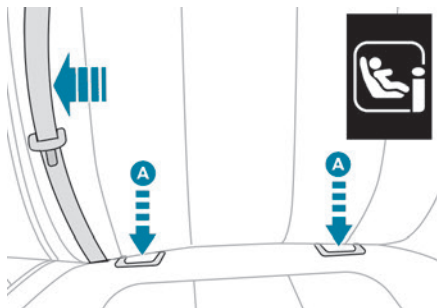

Los dos cierres de las **sillas infantiles ISOFIX** se sujetan a dichas anillas.

– Una anilla **B**, situada detrás del asiento, llamada **TOP TETHER** o amarre superior, para fijar sillas que dispongan de una correa superior.

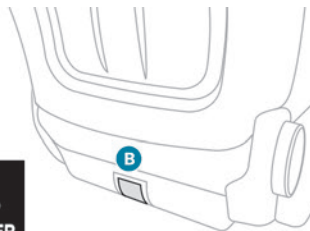

Asientos delanteros

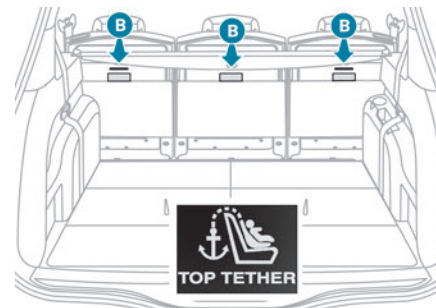
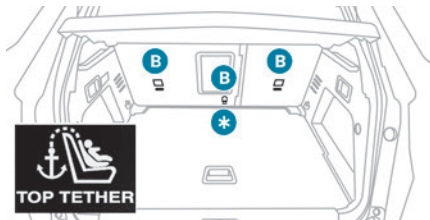

* Según el país de comercialización.

Asientos traseros

Este sistema impide que la silla infantil se vuelque hacia adelante en caso de colisión frontal.

El sistema de fijación ISOFIX proporciona un montaje fiable, rápido y seguro de la silla infantil en el vehículo.

Para fijar la silla infantil a la anilla **TOP TETHER**:

- ▶ Retire el reposacabezas y guárdelo antes de instalar la silla infantil en este asiento (colóquelo de nuevo cuando retire la silla infantil).
- ▶ Pase la correa de la silla infantil por detrás del respaldo del asiento, centrándola entre los orificios para las varillas del reposacabezas.
- ▶ Enganche la fijación de la correa superior a la anilla **B**.
- ▶ Tense la correa superior.

i  Al instalar una silla infantil ISOFIX en la plaza trasera izquierda de la banqueta, aparte el cinturón de seguridad trasero central hacia el centro del vehículo antes de fijar la silla, para evitar que la silla obstaculice el funcionamiento del cinturón.

! La instalación incorrecta de una silla infantil en un vehículo puede poner en peligro la seguridad del niño en caso de accidente. Respete estrictamente las instrucciones de montaje indicadas en el manual de usuario que se entrega con la silla infantil.

i Para obtener más información sobre las opciones de colocación de las sillas infantiles ISOFIX en el vehículo, consulte la tabla de resumen.

Sillas infantiles ISOFIX recomendadas

i Consulte también las instrucciones de instalación del fabricante de la silla infantil para ver cómo montar y desmontar la silla.

"RÖMER Baby-Safe Plus y su base ISOFIX" (talla: E)

Grupo 0+: desde el nacimiento hasta 13 kg



Se instala de espaldas al sentido de la marcha mediante una base ISOFIX que se fija a las anillas **A**.

La base incluye una pata de apoyo de altura regulable que descansa sobre el suelo del vehículo.

Esta silla infantil también se puede fijar mediante un cinturón de seguridad. En tal caso, solo se utiliza la carcasa, que se fija al asiento del vehículo mediante el cinturón de seguridad de tres puntos.

"RÖMER Duo Plus ISOFIX" (talla: B1)

Grupo 1: de 9 a 18 kg

Se instala solo en el sentido de la marcha. Se fija a las anillas **A** y a la anilla superior **B**, denominada TOP TETHER, mediante una correa superior.

Tiene tres posiciones de inclinación de la carcasa: sentado, reposo y tumbado. Este asiento para niños también se puede utilizar en las plazas sin anclajes ISOFIX.

En este caso, debe fijarse al asiento el vehículo mediante el cinturón de seguridad de tres puntos. Ajuste el asiento delantero del vehículo para que los pies del niño no toquen el respaldo.

"RÖMER Duo Plus ISOFIX" (talla: B1)

Grupo 1: de 9 a 18 kg





Ubicaciones de las sillas infantiles ISOFIX

Conforme a la legislación europea, esta tabla muestra las opciones de instalación de sillas infantiles ISOFIX en las plazas del vehículo equipadas con fijaciones ISOFIX.

En las sillas infantiles ISOFIX universales y semiuniversales, la categoría de talla ISOFIX, determinada por una letra comprendida entre la **A** y la **G**, se indica en la silla infantil, junto al logotipo i-Size.

		Peso del niño/edad orientativa									
		Menos de 10 kg (grupo 0) Hasta 6 meses aproximadamente		Menos de 10 kg Menos de 13 kg (grupo 0) (grupo 0+) Hasta 1 año aproximadamente			De 9 a 18 kg (grupo 1) De 1 a 3 años aproximadamente				
Tipo de silla infantil ISOFIX		Capazo		"A contramarcha"			"A contramarcha"		"En el sentido de la marcha"		
Talla ISOFIX		F	G	C	D	E	C	D	A	B	B1
Asiento		Airbag del acompañante									
Fila 1 (a)	Asiento del acompañante con o sin regulación de altura	Desactivado: "OFF"	X	IL			IL		IUF/IL		
		Activado: "ON"	X	X			X		IUF/IL		
Fila 2	Asientos traseros laterales	IL (b)		IL			IL		IUF/IL		
	Asiento trasero central	No ISOFIX									

			Peso del niño/edad orientativa									
			Menos de 10 kg (grupo 0) Hasta 6 meses aproximadamente			Menos de 10 kg Menos de 13 kg (grupo 0) (grupo 0+) Hasta 1 año aproximadamente			De 9 a 18 kg (grupo 1) De 1 a 3 años aproximadamente			
												Tipo de silla infantil ISOFIX
Talla ISOFIX			F	G	C	D	E	C	D	A	B	B1
Asiento		Airbag del acompañante										
Fila 1 (a)	Asiento del acompañante con o sin regulación de altura	Desactivado: "OFF"	No ISOFIX									
		Activado: "ON"										
Fila 2	Plaza trasera detrás del conductor		X	IL (b)	IL			IL		IUF/IL		
	Plaza trasera detrás del acompañante		IL (b)	X	IL			IL		IUF/IL		
	Asiento trasero central		X		IL			IL		IUF/IL		

		Peso del niño/edad orientativa									
		Menos de 10 kg (grupo 0) Hasta 6 meses aproximadamente			Menos de 10 kg Menos de 13 kg (grupo 0) (grupo 0+) Hasta 1 año aproximadamente			De 9 a 18 kg (grupo 1) De 1 a 3 años aproximadamente			
		Tipo de silla infantil ISOFIX		Capazo		"A contramarcha"			"A contramarcha"		"En el sentido de la marcha"
Talla ISOFIX		F	G	C	D	E	C	D	A	B	B1
Asiento		Airbag del acompañante									
Tercera fila	Asientos traseros laterales	No ISOFIX									

IUF: asiento adecuado para la instalación de una silla para niños Isofix Universal "en el sentido de la marcha" (Forward facing en inglés) que se fija con la correa superior.

IL: asiento adecuado para la instalación de una silla Isofix SemiUniversal:

- Colocada "a contramarcha" con una correa superior o un pie de apoyo.
- "En el sentido de la marcha", equipado con pie de apoyo.
- Capazo con una correa superior o con un pie de apoyo.

Para fijar la correa superior mediante las **fijaciones ISOFIX**, consulte el apartado correspondiente.

X: asiento no adecuado para instalar una silla para niños ISOFIX o capazo del grupo de peso indicado.

(a) Consulte la legislación vigente de su país antes de instalar una silla para niños en este asiento.

(b) La instalación de un capazo en esta plaza puede impedir la utilización de una o varias plazas de la misma fila.

Sillas infantiles i-Size

Las sillas infantiles i-Size cuentan con dos cierres que se enganchan a las dos anillas **A**.



Estas sillas infantiles i-Size también disponen de:

- O bien una correa superior que se fija a la anilla **B**.
- O bien un pie de apoyo que se asienta sobre el suelo del vehículo y que es compatible con el asiento i-Size homologado.

Su función es impedir que la silla infantil vuelque hacia delante en caso de colisión.

Para obtener más información sobre las **Fijaciones ISOFIX**, consulte el apartado correspondiente.

De conformidad con las normas europeas, esta tabla muestra las opciones de instalación de sillas infantiles i-Size en los asientos de vehículos equipados con fijaciones ISOFIX y homologados para i-Size.

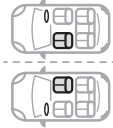
				
Plaza		Airbag frontal del acompañante	Dispositivo de retención i-Size	Sistema de retención i-Size
Fila 1 (a)	Asiento del acompañante con o sin regulación de altura 	Desactivado: "OFF"	i-U	No i-Size
		Activado: "ON"	i-UF	No i-Size

				
Plaza		Airbag frontal del acompañante	Dispositivo de retención i-Size	Sistema de retención i-Size
Fila 2	Asientos traseros laterales 		i-U	i-U
	Asiento trasero central 		No i-Size	i-U
Tercera fila	Asientos traseros laterales		-	No i-Size

i-U: Adecuado para los dispositivos de retención i-Size de la categoría "Universal" "en el sentido de la marcha" y "de espaldas al sentido de la marcha".

i-UF: Adecuado solo para los dispositivos de retención i-Size de la categoría "Universal" "en el sentido de la marcha".

X: Plaza no adecuada para los dispositivos de retención i-Size de la categoría "Universal".

(a) Consulte la legislación vigente antes de instalar una silla infantil en esta plaza.

Seguro manual para niños

El sistema impide que se pueda abrir una puerta trasera con su tirador interior.

El mando rojo está situado en el borde de cada puerta trasera (marcado con una etiqueta).

Bloqueo/desbloqueo

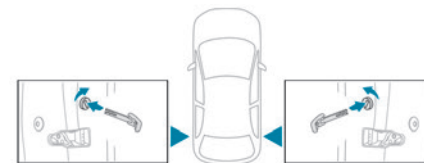

► Para bloquear, gire el mando **rojo** al máximo mediante la llave integrada:

- Hacia la derecha en la puerta trasera izquierda.
- Hacia la izquierda en la puerta trasera derecha.

► Para desbloquear, gírelo en la dirección opuesta.

! No confunda el mando del seguro para niños, de color rojo, con el mando de bloqueo alternativo, de color negro.

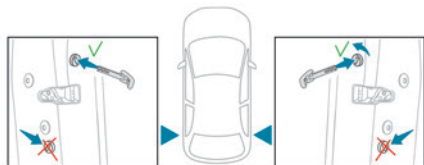

Seguro eléctrico para niños

Este control evita la apertura de las puertas traseras con los tiradores interiores y el uso de los elevallunas traseros.

Activación/desactivación

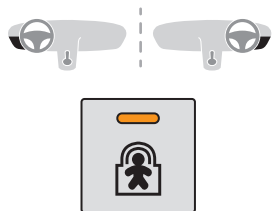

► Con el contacto dado, pulse este botón para activar o desactivar el seguro para niños. Cuando el testigo está encendido, el seguro para niños está activado.

! Este sistema es independiente y no sustituye en ningún caso al mando de cierre centralizado. Compruebe el estado del seguro para niños cada vez que dé el contacto. Lleve siempre consigo la llave cuando salga del vehículo, aunque sea durante un breve período de tiempo. En caso de impacto violento, el seguro para niños eléctrico se desactiva automáticamente para permitir la salida de los pasajeros traseros.

Consejos de conducción

- ▶ Respete el código de circulación y preste atención independientemente de las condiciones del tráfico.
- ▶ Esté atento al entorno y mantenga las manos en el volante para poder reaccionar a todo lo que pueda ocurrir en cualquier momento.
- ▶ Conduzca con precaución, prevea la necesidad de frenado y mantenga una distancia de seguridad mayor, sobre todo con mal tiempo.
- ▶ Detenga el vehículo antes de realizar operaciones que requieran una atención continua (p. ej., los ajustes).
- ▶ Durante viajes largos, descanse cada 2 horas.

¡Importante!

! No deje nunca el motor en marcha en lugares cerrados sin suficiente ventilación. Los motores de combustión interna emiten gases de escape tóxicos como el monóxido de carbono. Existe riesgo de intoxicación e incluso de muerte.

! En condiciones invernales muy severas (temperatura inferior a -23 °C), deje el motor en marcha durante 4 minutos antes de iniciar la marcha para garantizar el funcionamiento correcto y la longevidad de los componentes mecánicos del vehículo (motor y caja de cambios).

! No circule nunca con el freno de estacionamiento aplicado. Existe el riesgo de sobrecalentar y dañar el sistema de frenos.

! No aparque el vehículo o deje el motor en marcha sobre superficies inflamables (por ejemplo, hierba u ojas secas). El tubo de escape alcanza altas temperaturas, incluso durante varios minutos después de detener el motor. Existe riesgo de incendio.

! Nunca deje el vehículo desatendido con el motor en marcha. Si debe salir del vehículo con el motor en marcha, aplique el freno de estacionamiento y coloque la caja de cambios en punto muerto o en posición **N** o **P**, según el tipo de caja de cambios.

! No deje nunca niños sin vigilancia en el interior del vehículo.

Carreteras inundadas

Se recomienda encarecidamente no circular por carreteras inundada, ya que ello podría dañar gravemente el motor de combustión o eléctrico, la caja de cambios y los sistemas eléctricos del vehículo.

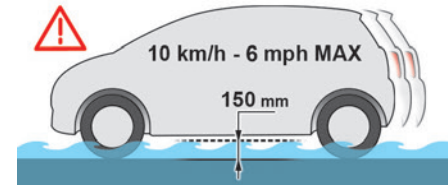

Si el vehículo tiene que atravesar necesariamente un tramo inundado de la carretera:

- ▶ Compruebe que la profundidad del agua no supere 15 cm, teniendo en cuenta las olas que puedan generar otros usuarios.
 - ▶ Desactive la función Stop & Start.
 - ▶ Con motores híbridos enchufables, coloque el selector de modo en la posición **4WD** (según versión).
 - ▶ Circule lo más lentamente posible sin calar el motor. No supere en ningún caso los 10 km/h.
 - ▶ No se detenga ni apague el motor.
- Al salir de la zona inundada, en cuanto las condiciones lo permitan, frene ligeramente varias veces para secar los discos y las pastillas de freno.

En caso de duda sobre el estado del vehículo, consulte con un concesionario autorizado PEUGEOT o taller cualificado.

Remolque

! La conducción con remolque exige mucho del vehículo que remolca, por lo que debe conducirse con especial cuidado.

i No supere el peso máximo remolcable.
En altitud: reduzca la carga como mínimo un 10 % por cada 1000 metros de altitud; la baja densidad del aire a grandes alturas afecta al rendimiento del motor.

! **Vehículo nuevo:** no arrastre un remolque hasta que el vehículo haya recorrido al menos 1000 kilómetros (620 millas).

i Si la temperatura exterior es elevada, deje que el motor vaya al ralentí durante 1 a 2 minutos después de detener el vehículo para que se enfríe más rápidamente.

Antes de iniciar la marcha

Peso sobre la lanza

► Distribuya la carga en el remolque de modo que los objetos más pesados se encuentren lo más cerca posible del eje, y que el peso en la lanza (en el punto en que se une al vehículo) se aproxime al máximo autorizado sin superarlo.

Neumáticos

► Controle la presión de los neumáticos del vehículo tractor y del remolque, y respete las presiones recomendadas.

Iluminación

► Compruebe la señalización eléctrica y el alumbrado del remolque y el reglaje de la altura de los faros del vehículo.

i Si se utiliza un enganche de remolque original de PEUGEOT, los sensores de aparcamiento traseros se desactivan automáticamente para evitar la señal acústica.

Al conducir

Refrigeración

El arrastre de un remolque en una superficie ascendente provoca que la temperatura del líquido de refrigeración aumente. La carga máxima remolcable depende de la inclinación de la pendiente y de la temperatura exterior. La capacidad de refrigeración del ventilador no aumenta cuando lo hace la velocidad del motor.

► Reduzca la velocidad y disminuya las revoluciones del motor para limitar el calor generado.

► Esté atento en todo momento a la temperatura del líquido de refrigeración.



Si se enciende este testigo de alerta y el de **STOP**, detenga el vehículo y apague el motor lo antes posible.

Frenos

Se recomienda utilizar el freno motor para reducir el sobrecalentamiento de los frenos. Al arrastrar un remolque, la distancia de frenado aumenta.

Viento lateral

Tenga en cuenta que la presencia de un remolque hace que el viento tenga mayor efecto sobre el vehículo.

Protección antirrobo

Inmovilizador electrónico

Las llaves contienen un código que el vehículo debe reconocer para poder arrancarlo.

Si el sistema falla, cosa que se muestra con un mensaje, el motor no arranca.

Póngase en contacto con un concesionario autorizado PEUGEOT.

Arranque/parada del motor

i La llave electrónica debe estar presente en el compartimento de los pasajeros.

Si no se detecta la llave electrónica, se mostrará un mensaje.

Mueva la llave electrónica para que el motor arranque o se detenga.

Si el problema persiste, consulte el apartado "Llave no detectada - Sistema de arranque alternativo o Sistema de parada alternativo".

Arranque



- ▶ Con una **caja de cambios manual**, coloque la palanca de cambios en punto muerto y pise a fondo el pedal del embrague.
- ▶ Con una **caja de cambios automática**, seleccione los modos **P** o **N** y pise a fondo el pedal de freno.
- ▶ Pulse el botón **"START/STOP"** mientras mantiene pisado el pedal hasta que el motor arranque.

Motorizaciones diésel

Con temperaturas adversas o con el motor frío, este no arranca hasta que no se apaga el testigo de alerta de precalentamiento.

 Si este testigo de alerta se enciende después de pulsar el botón **"START/STOP"**:

- ▶ Mantenga el pedal pisado a fondo y no presione el botón **"START/STOP"** de nuevo hasta que el motor esté en marcha.

En todas las circunstancias, si no se cumple alguna de las condiciones de arranque, se muestra un mensaje.

En algunas circunstancias, un mensaje indica que es necesario girar el volante mientras se presiona el botón **"START/STOP"** para ayudar a desbloquear la columna de dirección.

i Motorizaciones de gasolina

Con motorizaciones de gasolina, después de un arranque en frío, el precalentamiento del catalizador puede producir vibraciones del motor que se perciben claramente durante un máximo de 2 minutos (régimen de ralentí acelerado).

i Si el motor se cala, libere el pedal del embrague y vuelva a pisarlo a fondo. El motor volverá a arrancar automáticamente.

Arranque de vehículos híbridos recargables

▶ Pise a fondo el pedal del freno y pulsa el botón **START/STOP** durante unos 2 segundos.

 ▶ Mantenga el pie en el pedal hasta que este testigo se encienda, indicando la activación del sistema híbrido recargable (confirmada por una señal acústica).

! Para salir del modo Park, aguarde a que el testigo **READY** se encienda.

De forma predeterminada, el sistema arranca en modo **Eléctric**.

En función de ciertos parámetros (nivel de carga de la batería o temperatura exterior), el sistema determina si es necesario arrancar el motor de gasolina.

Es posible cambiar el modo de conducción en cualquier momento mediante el selector de modo.

! Cuando el vehículo arranca en modo eléctrico no emite ningún ruido.

Preste especial atención a los peatones y ciclistas, quienes pueden no oír al vehículo aproximándose a pesar del aviso acústico para peatones.

Apagado

▶ Inmovilice el vehículo con el freno de estacionamiento.

▶ Con una **caja de cambios manual**, es recomendable situar la palanca de cambios en punto muerto.

▶ Con una **caja de cambios automática**, es recomendable seleccionar los modos **P** o **N**.

▶ Pulse el botón **"START/STOP"**.

▶ En el caso de vehículos híbridos enchufables, antes de salir del vehículo compruebe que el testigo **READY** esté apagado.

En algunas circunstancias, es necesario girar el volante para bloquear la columna de dirección. En algunas versiones con una caja de cambios automática (EAT6/EAT8), la columna de dirección

no se bloquea, pero la caja de cambios sí se bloquea en el modo **P**.

i Si el vehículo no está inmovilizado, el motor no se parará.

! Al apagar el motor, las funciones de asistencia a la frenada y la dirección también se interrumpen, por lo que podría perder el control del vehículo.

! No salga nunca del vehículo dejando la llave electrónica dentro de él.

Accionamiento del contacto sin arranque del motor



Con la llave electrónica en el habitáculo, pulse el botón **"START/STOP"** **sin pisar ninguno de los pedales** para dar el contacto sin arrancar el motor. De este modo, se activan el cuadro de

instrumentos y otros accesorios como el sistema de audio y las luces.

► Pulse este botón de nuevo para quitar el contacto y poder bloquear el vehículo.

Llave no detectada

Sistema de arranque alternativo

En la columna de dirección hay instalado un lector de emergencia que permite el arranque del motor cuando el sistema no detecta la llave en la zona de detección o si la pila de la llave electrónica está gastada.

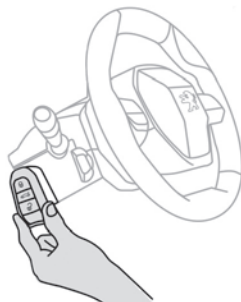

- Coloque y mantenga el mando a distancia frente al lector.
- **Con una caja de cambios manual**, coloque la palanca de cambios en punto muerto y, a continuación, pise el pedal del embrague.
- **Con una caja de cambios automática**, seleccione el modo **P** y, a continuación, pise el pedal del freno.



► Pulse el botón **"START/STOP"**. El motor arranca.

Sistema de parada alternativo



Si la llave electrónica no se detecta o ya no está en la zona de detección, aparece un mensaje en el cuadro de instrumentos al cerrar una puerta o intentar apagar el motor.

► Para confirmar la solicitud de apagado del motor, pulse durante aproximadamente cinco segundos el botón **"START/STOP"**. En caso de fallo de funcionamiento de la llave electrónica, póngase en contacto con un concesionario autorizado PEUGEOT o con un taller cualificado.

Parada de emergencia

Es posible parar el motor sin condiciones en sólo en caso de emergencia (incluso circulando).

► Pulse el botón "START/STOP" durante aproximadamente cinco segundos.

En este caso, la columna de dirección se bloquea una vez detenido el vehículo.

En algunas versiones con caja de cambios automática (EAT6/EAT8), la columna de dirección no se bloquea.

Freno de estacionamiento eléctrico

En modo automático, el sistema aplica el freno de estacionamiento cuando se apaga el motor y deja de aplicarlo cuando el vehículo inicia la marcha.



En cualquier momento y con el motor en marcha:

► Para aplicar el freno de estacionamiento, tire brevemente del mando.

► Para soltarlo, empuje brevemente el mando mientras pisa el pedal del freno.

Por defecto, el modo automático está activado.

Este funcionamiento automático se puede desactivar temporalmente.

Testigo

 Este testigo se enciende tanto en el cuadro de instrumentos como en el mando para confirmar que se ha aplicado el freno de estacionamiento, acompañado de la visualización del mensaje "**Freno de estacionamiento aplicado**".

El testigo se apaga, acompañado de la visualización del mensaje "**Freno de estacionamiento quitado**", para confirmar que se ha quitado el freno de estacionamiento.

El indicador parpadea en respuesta a una solicitud manual para accionar o soltar el freno.

! En caso de fallo de la batería, el freno de estacionamiento eléctrico no funcionará.

Por motivos de seguridad, con una caja de cambios manual, si el freno de estacionamiento no está accionado, inmovilice el vehículo engranando una marcha.

Por motivos de seguridad, con una caja de cambios automática, si el freno de estacionamiento no está accionado, inmovilice el vehículo colocando uno de los calzos provistos bajo una de las ruedas.

Póngase en contacto con un concesionario PEUGEOT o taller cualificado.

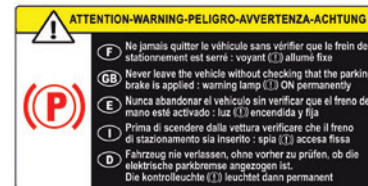

! Antes de salir del vehículo, compruebe que el freno de estacionamiento esté

accionado: los testigos del freno de estacionamiento en el cuadro de instrumentos y del mando deben estar fijos.

Si el freno de estacionamiento no está accionado, se emitirá una señal acústica y aparecerá un mensaje al abrir la puerta del conductor.

! Nunca deje a un niño solo en el interior del vehículo, pues podría soltar el freno de estacionamiento.

! Cuando el vehículo está aparcado: en una pendiente pronunciada, con mucha carga o con remolque

Con caja de cambios manual, gire las ruedas hacia el pavimento y engrane una marcha.

Con caja de cambios automática, gire las ruedas hacia el pavimento y seleccione el modo P.

Si lleva un remolque, el vehículo está homologado para estacionar en pendientes inferiores al 12 %.

Funcionamiento manual

Liberación manual

Con el contacto dado o el motor en marcha:

- ▶ Pise el pedal del freno.
- ▶ Mantenga pisado el pedal del freno y empuje ligeramente el mando.

i Si el pedal del freno no está pisado, el freno de estacionamiento no se libera y se muestra un mensaje.

Accionamiento manual

Con el vehículo parado:

- ▶ Tire ligeramente del mando.

La solicitud de accionamiento se confirma con el parpadeo del testigo del mando.

Funcionamiento automático

Liberación automática

Asegúrese previamente de que el motor esté en marcha y de que la puerta del conductor esté cerrada.

El freno de estacionamiento eléctrico se suelta automáticamente y gradualmente en cuanto el vehículo emprende la marcha.

Con caja de cambios manual

- ▶ Pise a fondo el pedal de embrague y engrane la primera marcha o la marcha atrás.
- ▶ Pise el pedal del acelerador y suelte el pedal de embrague.

Con caja de cambios automática

- ▶ Pise el pedal del freno.
- ▶ Seleccione el modo **D**, **M** o **R**.
- ▶ Suelte el pedal del freno y pise el pedal del acelerador.

i Si el freno no se libera automáticamente, compruebe que las puertas delanteras estén correctamente cerradas.

! Con el vehículo parado y el motor encendido, no pise el pedal del acelerador de forma innecesaria, pues se puede soltar el freno de estacionamiento.

Accionamiento automático

Con el vehículo parado, el freno de estacionamiento se acciona automáticamente al parar el motor.

! No se acciona de forma automática si el motor se cala o pasa al modo STOP con Stop & Start.

i En el modo automático, el freno de estacionamiento se puede accionar o quitar manualmente con el mando en cualquier momento.

Casos particulares

Inmovilización del vehículo con el motor en marcha

Para inmovilizar el vehículo con el motor en marcha, tire ligeramente del mando.

Estacionamiento del vehículo con el freno suelto

! Bajo condiciones de mucho frío (hielo), no se recomienda accionar el freno de estacionamiento.

Para inmovilizar el vehículo, engrane una marcha o coloque los calzos contra una de las ruedas.

i Con caja de cambios automática, el modo **P** se selecciona automáticamente al quitar el contacto. Las ruedas se bloquean. Para obtener más información relativa a la **Rueda libre**, consulte el apartado correspondiente.

i Con caja de cambios automática y con el modo **N** seleccionado, al abrir la puerta del conductor se emite una señal acústica. Se detiene al cerrarse nuevamente la puerta del conductor.

Desactivación del funcionamiento automático

En determinadas situaciones, por ejemplo si la temperatura es extremadamente baja o si lleva remolque (por ejemplo, una caravana o en caso de avería), puede ser necesario desactivar el funcionamiento automático del sistema.

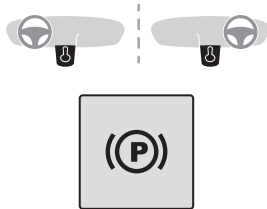

- ▶ Arranque el motor.
- ▶ Mueva el mando para accionar el freno de estacionamiento, si está suelto.
- ▶ Suelte completamente el pedal del freno.
- ▶ Empuje el mando en la dirección de liberación entre 10 segundos y un máximo 15 segundos.
- ▶ Suelte el mando.
- ▶ Mantenga pisado el pedal del freno.
- ▶ Tire del mando en el sentido de accionamiento durante 2 segundos.

 Este testigo en el cuadro de instrumentos se enciende para confirmar que se han desactivado las funciones automáticas.

- ▶ Suelte el mando y el pedal del freno.

A partir de este momento, sólo las funciones manuales que se realizan con el mando permiten accionar y liberar el freno de estacionamiento.

- ▶ Repita este procedimiento para reactivar el funcionamiento automático (que se confirma al apagarse el testigo en el cuadro de instrumentos).

Frenado de emergencia

Si pisar el pedal del freno no ofrece un frenado eficaz o, en circunstancias excepcionales (por ejemplo, cuando un conductor se encuentra indispuesto o con la conducción asistida), se puede frenar el vehículo tirando continuamente del mando del freno de estacionamiento eléctrico. El frenado persiste mientras se siga tirando del mando y se interrumpe en cuando se suelta el mando.

Los sistemas ABS y DSC estabilizan el vehículo durante el frenado de emergencia.

En caso de anomalía del frenado de emergencia, aparece el mensaje "**Fallo del freno de estacionamiento**" en el cuadro de instrumentos.

 En caso de fallo de los sistemas ABS y DSC, señalizado al encenderse uno o ambos testigos de alerta en el cuadro de instrumentos, no se garantiza la estabilidad del vehículo.

- ▶ En este caso, garantice la estabilidad del vehículo "tirando y soltando" de forma sucesiva y repetida del mando del freno de estacionamiento eléctrico hasta que el vehículo se pare por completo.

Caja de cambios manual de 6 velocidades

Introducción de la 5.ª o la 6.ª marcha

- ▶ Desplace el selector de marchas al máximo hacia la derecha para introducir correctamente la 5.ª o la 6.ª marchas.

 Si no se respeta esta instrucción la caja de cambios puede resultar dañada de forma permanente (introducción de la 3.ª o la 4.ª marchas por descuido).

Engranaje de la marcha atrás



- ▶ Levante el anillo situado bajo el pomo y desplace la palanca de cambios hacia la izquierda y luego hacia delante.

 Introduzca la marcha atrás únicamente con el vehículo parado y el motor al ralentí.

! Por motivos de seguridad y para facilitar el arranque del motor, seleccione siempre el punto muerto y pise el pedal del embrague.

Caja de cambios automática (EAT6/EAT8)

Caja de cambios automática de 6 u 8 velocidades con selector de pulsación. Ofrece también un modo manual en el que se puede cambiar de marchas con las levas situadas detrás del volante.

Posiciones del selector de la caja de cambios

P. Estacionamiento

Para el estacionamiento del vehículo: las ruedas delanteras están bloqueadas.

R. Marcha atrás

Para mover el vehículo con el contacto quitado o para permitir el modo "rueda libre".

Para obtener más información relativa al **Cambio al modo "rueda libre"**, consulte el apartado correspondiente.

D. Conducción en modo automático

La caja de cambios controla el cambio de marchas en función del estilo de conducción, del perfil de la carretera y de la carga del vehículo.

M. Conducción en modo manual

El conductor cambia las marchas con los mandos integrados en el volante.

Selector de pulsación

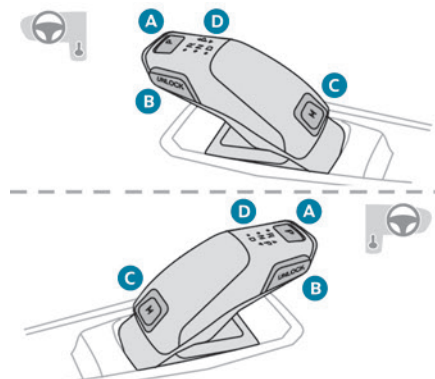

A. Botón P

Para pasar al modo P (estacionamiento) en la caja de cambios.

B. Botón **Unlock**

Para desbloquear la caja de cambios y salir del modo **P** o cambiar a **R**, pisando el pedal de freno.

Mantenga pulsado el botón antes de mover el selector.

C. Botón **M**

Para cambiar del modo **D** al modo manual permanente.

D. Testigo del estado de la caja de cambios (**R**, **N**, **D**)

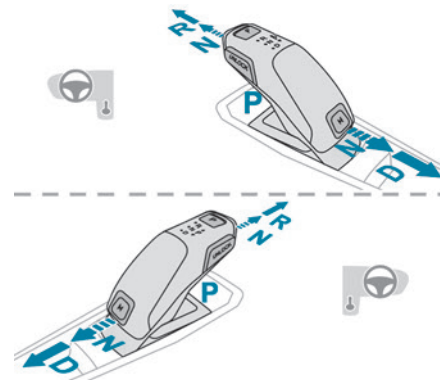

► Para mover el selector, empújelo hacia delante (**N** o **R**) o hacia atrás (**N** o **D**) una o dos veces y rebase el punto de resistencia, si es necesario. Al soltar el selector de pulsación, este vuelve a su posición inicial.

Por ejemplo, para cambiar de **P** a **R**, mientras pulsa el **desbloqueo**, empuje dos veces el selector hacia delante sin rebasar el punto de resistencia o una vez rebasando el punto de resistencia:

- En el primer caso, la caja de cambios pasa de **P** a **N**, y después de **N** a **R**.
- En el segundo caso, la caja de cambios pasa directamente de **P** a **R**.

Mandos en el volante

En el modo **M** o **D**, se pueden utilizar las levas de los mandos en el volante para cambiar de marcha de forma manual.

Sin embargo, no se pueden utilizar para seleccionar el punto muerto ni para engranar o sacar la marcha atrás.

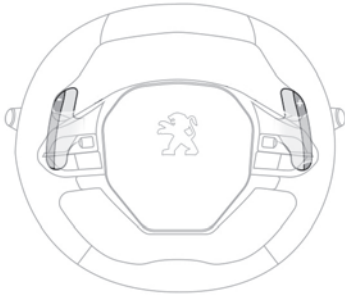

► Tire de la leva "+" o "-" hacia usted y suéltela para cambiar a una marcha más larga o más corta, respectivamente.

Información que aparece en el cuadro de instrumentos

Cuando el contacto está dado, el estado de la caja de cambios se muestra en el cuadro de instrumentos.

P : Estacionamiento.

R : Marcha atrás.

N : Punto muerto.

D1 a D6 o D8 : Modo automático.

S : Programa Sport o Pack Dinámico.

M1 a M6 o M8 : Modo manual.

- : Instrucción no procesada en modo manual.

Con el contacto dado, si abre la puerta del conductor se muestra un mensaje para solicitarle que ponga la caja de cambios en modo **P**.

Funcionamiento

Con el motor en marcha, si es necesario pisar el pedal del freno y/o pulsar el botón **Unlock** para cambiar de modo, aparece un mensaje de alerta en el cuadro de instrumentos.

Solo se tienen en cuenta las solicitudes de cambio de modo conformes.

! Con el motor en marcha y los frenos sueltos, si se selecciona **R**, **D** o **M**, el vehículo se desplaza incluso sin pisar el pedal del acelerador.

! No pise nunca al mismo tiempo los pedales del acelerador y del freno, ya que podría deteriorar la caja de cambios.

En caso de avería de la batería, debe colocar los calzos que se entregan con el utilaje de a bordo contra una de las ruedas para inmovilizar el vehículo.

Desbloqueo de la caja de cambios

- Desde el modo **P**:

- Pise el pedal de freno a fondo.
- Pulse el botón **Unlock**.

- Seleccione otro modo mientras continúa pisando el pedal del freno y el botón **Unlock**.
- Desde la posición de punto muerto, **N**, a una velocidad inferior a 5 km/h (3 mph):
 - Pise el pedal de freno a fondo.
 - Seleccione otro modo mientras continúa pisando el pedal del freno.

Introducción de la marcha atrás

- Reduzca la marcha hasta detenerse.
- Pise el pedal de freno y, a continuación, pulse el botón **Unlock** (Desbloquear).
- Seleccione el modo **R** mientras sigue pisando el freno y pulsando el botón.

Modo manual

Introducción del modo:

- Modo **D** seleccionado inicialmente.
- Pulse el botón **M**; el testigo verde del botón se enciende.

Salida del modo:

- Empuje el selector una vez hacia delante para volver a **D**.
- o bien
- Pulse el botón **M**; el testigo del botón se apaga.

Quitar el contacto

Para quitar el contacto, el vehículo tiene que estar parado.

Cambio al modo "rueda libre"

Para obtener más información relativa al **Cambio al modo "rueda libre"**, consulte el apartado correspondiente.

I Si abre la puerta del conductor cuando está seleccionado el modo **N**, sonará una señal acústica. Se detendrá cuando se cierre de nuevo la puerta del conductor.

Particularidades del modo automático

La caja de cambios selecciona la marcha que ofrece un rendimiento óptimo en función de la temperatura ambiente, el perfil de la carretera, la carga del vehículo y el estilo de conducción. Para acelerar al máximo, pise el pedal del acelerador a fondo (kick-down). La caja de cambios cambiará automáticamente a una marcha más corta o mantendrá la marcha seleccionada hasta alcanzar el régimen máximo del motor. Los mandos en el volante permiten que el conductor seleccione temporalmente las marchas si las condiciones de velocidad y de régimen del motor lo permiten.

Particularidades del modo manual

La caja de cambios solo cambia de una marcha a otra si las condiciones de velocidad y de régimen del motor lo permiten.

Arranque del vehículo

Desde el modo **P**:

- ▶ Pise el pedal de freno a fondo.
- ▶ Arranque el motor.
- ▶ Pisando el pedal del freno, pulse el botón **Unlock**.

- ▶ Empuje el selector hacia atrás una o dos veces para seleccionar el modo automático **D** o hacia delante para engranar la marcha atrás **R**. Desde el punto muerto **N**:
 - ▶ Pise el pedal de freno a fondo.
 - ▶ Arranque el motor.
 - ▶ Pisando el pedal del freno, empuje hacia atrás para seleccionar el modo automático **D**, o hacia delante, mientras presiona el botón **Unlock** para engranar la marcha atrás **R**.
- A continuación, desde **D** o **R**:
- ▶ Suelte el pedal del freno.
 - ▶ Acelere de forma gradual para soltar automáticamente el freno de estacionamiento eléctrico.
- El vehículo comenzará a moverse inmediatamente.

! **Caja de cambios automática**
Nunca intente arrancar el motor empujando el vehículo.

Apagado del vehículo

Con independencia del modo actual de la caja de cambios, se selecciona el modo **P** de forma inmediata y automática al quitar el contacto. Sin embargo, en el modo **N**, se seleccionará el modo **P** después de 5 segundos (tiempo necesario para habilitar el modo rueda libre). Compruebe que el modo **P** esté correctamente seleccionado y que el freno de estacionamiento eléctrico se haya aplicado automáticamente; en su defecto, aplíquelo manualmente.



Los testigos correspondientes del selector de marchas y del mando del freno de estacionamiento eléctrico deben estar encendidos, así como los testigos en el cuadro de instrumentos.

Fallo de funcionamiento de la caja de cambios



Se enciende el testigo de alerta, acompañado de una señal acústica y de la visualización de un mensaje. Acuda a un concesionario PEUGEOT o taller cualificado.

No circule a una velocidad superior a 100 km/h (62 mph), respetando el límite de velocidad.

Paso al modo emergencia de la caja de cambios

El modo **D** se bloquea en la tercera marcha. Las levas del volante no funcionan y no es posible acceder al modo **M**. Puede notar una fuerte sacudida al poner la marcha atrás, pero no dañará la caja de cambios.

Fallo de funcionamiento del selector

Fallo de funcionamiento leve



Se enciende este testigo de alerta, acompañado de una señal acústica y de la visualización de un mensaje. Circule con prudencia.

Acuda a un concesionario PEUGEOT o taller cualificado.

En algunos casos, los testigos del selector ya no se encienden, pero el estado de la caja de cambios sigue visualizándose en el cuadro de instrumentos.

Fallo de funcionamiento grave



Se enciende este testigo de alerta, acompañado de la visualización de un mensaje.



Debe detener el vehículo.

Detenga el vehículo en cuanto las condiciones de seguridad lo permitan y quite el contacto.

Póngase en contacto con un concesionario PEUGEOT o taller cualificado.

Caja de cambios automática eléctrica e-EAT8 (híbrido recargable)

Caja de cambios automática de 8 velocidades con selector de impulsos y función de frenado regenerativo.

Exceptuando el modo manual, el botón "Sport" y el frenado regenerativo, el funcionamiento es idéntico a otras cajas de cambios EAT8.

Para obtener más información sobre el

Funcionamiento o los **Fallos de funcionamiento**

de la caja de cambios EAT8, consulte el apartado correspondiente.

Posiciones del selector de la caja de cambios

- P.** Estacionamiento
Para el estacionamiento del vehículo: se bloquean las ruedas delanteras.
- R.** Marcha atrás
- N.** Punto muerto
Para desplazar el vehículo con el contacto quitado: en algunas estaciones de lavado, en caso de remolcado del vehículo, etc.
- D/B.** Marcha hacia delante automática (**D**) o marcha hacia delante automática con frenada regenerativa (**B**).
La caja de cambios controla el cambio de marchas en función del estilo de conducción, del perfil de la carretera y de la carga del vehículo. Con la función de frenada regenerativa activada, la caja de cambios también controla la frenada cuando se suelta el pedal del acelerador.

Selector pulsador

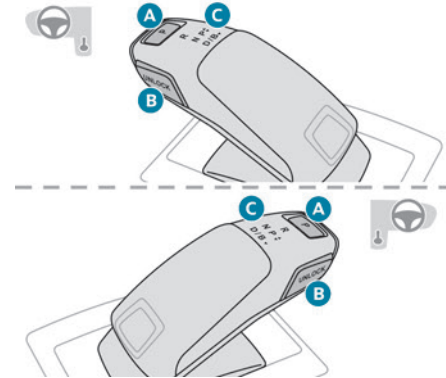

- A. Botón P**
Para pasar al modo P (estacionamiento) en la caja de cambios.
- B. Botón **Unlock****
Para desbloquear la caja de cambios y salir del modo **P** o cambiar a **R**, pisando el pedal de freno.
Mantenga pulsado el botón antes de mover el selector.
- C. Testigo del estado de la caja de cambios (**R**, **N**, **D/B**)**



Para salir del modo Park, aguarde a que el testigo READY se encienda.

Información que aparece en el cuadro de instrumentos

Cuando el contacto está dado, el estado de la caja de cambios se muestra en el cuadro de instrumentos.

P: estacionamiento.

R: marcha atrás.

N: punto muerto.

D1 a D8: marcha adelante automática.

B1 to B8: marcha adelante automática con función de frenada regenerativa activada.

En conducción en modo totalmente eléctrico, no se indica la marcha engranada.

Al quitar el contacto, el estado de la caja de cambios se sigue mostrando durante unos segundos en el cuadro de instrumentos.

Frenado regenerativo (Función freno)

El funcionamiento del frenado regenerativo es similar al freno motor, pues reduce la velocidad del vehículo sin que sea necesario pisar el pedal de freno. Al soltar el pedal del acelerador, el vehículo reduce la velocidad más deprisa. La energía recuperada al soltar el pedal del acelerador se emplea para recargar parcialmente la batería de tracción.

i Dicha recarga parcial no tiene efecto sobre el indicador del nivel de carga.

! La desaceleración del vehículo resultante no hace que se enciendan las luces de freno.

► Partiendo del modo **D/B**, aplique un impulso hacia atrás en el selector de impulsos para activar o desactivar la función.

La **D** en el cuadro de instrumentos se sustituirá por la **B**.

El estado de la función no se guarda al quitar el contacto.

! En algunas situaciones (por ejemplo, batería a plena carga o temperaturas extremas), la cantidad de frenado regenerativo puede limitarse temporalmente causando una menor desaceleración. El conductor debe permanecer atento a las condiciones del tráfico y estar preparado para emplear el pedal del freno.

i Frenado regenerativo mediante el pedal del freno

La recuperación de energía también puede tener lugar pisando el pedal del freno para recargar parcialmente la batería de tracción, sin que tenga efecto sobre el indicador del nivel de carga..

Ayuda para arrancar en una pendiente

Este sistema mantiene el vehículo inmovilizado un momento (aproximadamente 2 segundos) al efectuar un arranque en pendiente, durante el tiempo que se tarda en pasar del pedal del freno al pedal del acelerador.

El sistema sólo se puede activar cuando:

- El vehículo está completamente parado, con el pie en el pedal del freno.
- Se reúnen determinadas condiciones de pendiente.
- La puerta del conductor está cerrada.

! No salga del vehículo mientras este se encuentre inmovilizado temporalmente mediante la ayuda al arranque en pendiente. Si alguien tiene que salir del vehículo con el motor en marcha, ponga manualmente el freno de estacionamiento. A continuación, compruebe que el testigo del freno de estacionamiento y el testigo **P** del freno de estacionamiento están encendidos y fijos.

! La función de ayuda al arranque en pendiente no se puede desactivar. Sin embargo, el uso del freno de estacionamiento para inmovilizar el vehículo interrumpe su funcionamiento.

Funcionamiento

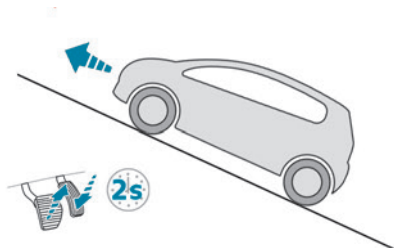

En pendiente ascendente, con el vehículo parado, éste se mantiene inmovilizado durante un breve período de tiempo después de que el conductor suelte el pedal del freno:

- Si se engrana la primera marcha o el punto muerto en una caja de cambios manual.
- Si se selecciona el modo **D** o **M** en una caja de cambios automática.

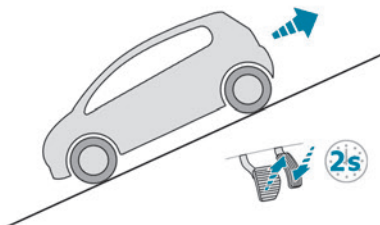

En una pendiente descendente, con el vehículo parado y la marcha atrás engranada, éste se mantiene inmovilizado durante un

breve período de tiempo después de que el conductor suelte el pedal del freno.

Fallo de funcionamiento



En el caso de un fallo de funcionamiento, estos testigos de alerta se encienden en el cuadro de instrumentos, acompañados de la visualización de un mensaje. Acuda a un concesionario PEUGEOT o taller cualificado para proceder a su revisión.

Modos de conducción

Los modos de conducción disponibles dependen de la motorización y el equipamiento del vehículo. Los modos de conducción se seleccionan con uno de los siguientes mandos, según la versión:

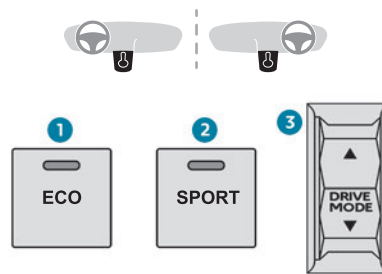

1. Al pulsar el mando se activa el modo **Eco**. Se enciende el testigo.
2. Al pulsar el mando se activa el modo **Sport**. Se enciende el testigo.

3. Al pulsar el mando se muestran los modos en el cuadro de instrumentos.

Cuando desaparece el mensaje, se activa el modo seleccionado y sigue apareciendo en el cuadro de instrumentos (excepto para el modo **Normal**).

Con motorizaciones de gasolina o diésel

Al dar el contacto, el modo de conducción **Normal** aparece seleccionado de forma predeterminada.

Normal

Para restablecer los ajustes predeterminados.

Eco

Para reducir el consumo de energía reduciendo el rendimiento de la calefacción y del aire acondicionado, sin desactivarlos.

Sport

Con caja de cambios manual: para obtener una conducción más dinámica actuando sobre la dirección asistida, el acelerador y la posibilidad de mostrar la configuración dinámica del vehículo en el cuadro de instrumentos.

Con caja de cambios automática: para obtener una conducción más dinámica actuando sobre la dirección asistida, el acelerador, los cambios de marcha y la posibilidad de mostrar la configuración dinámica del vehículo en el cuadro de instrumentos.

I Según versión, con caja de cambios EAT8 y el selector de marchas en modo **D**, excepto en modo **Sport**, soltar el pedal del acelerador permite circular en rueda libre, lo que economiza carburante. Una reducción del régimen del motor es normal (contarrevoluciones a ralentí, reducción del ruido del motor).

Con motor híbrido recargable

Al dar el contacto, el modo de conducción **Electric** aparece seleccionado de forma predeterminada.

Electric

Permite circular con energía totalmente eléctrica. La velocidad máxima es de unos 135 km/h. Si, al arrancar el vehículo, las condiciones no permiten activar o mantener el modo **Electric**, se muestra el mensaje "**Modo eléctrico no disponible actualmente**" en el cuadro de instrumentos. El vehículo cambia automáticamente al modo **Híbrido**. La iluminación de un LED azul bajo el retrovisor interior, visible desde el exterior del vehículo, confirma la circulación en modo **Electric**.

I El LED se puede apagar insertando la punta de un sujetapapeles o similar en el orificio bajo el retrovisor.

Condiciones de activación

- Nivel de carga de la batería adecuado. Se recomendada, por tanto, la recarga del vehículo tras cada utilización. El modo **Electric** está disponible mientras reste carga en la batería.
- Temperatura exterior entre unos 5 y 45°C.

Salir manualmente del modo

- ▶ Pise el pedal del acelerador a fondo, o
- ▶ Seleccione otro modo.

I En caso de no utilización del vehículo durante un período largo (varios meses), es posible que arranque el motor de gasolina incluso si la batería está cargada.

! En caso de que se realicen varios arranques del motor de combustión interna sin un aumento suficiente de la temperatura, el modo **Electric** puede no estar disponible temporalmente (fenómeno natural de dilución del carburante en el aceite). En su caso, aparece un mensaje en el cuadro de instrumentos ("**Modo ZEV no disponible: funcionamiento automático en curso**"). Para recuperar el funcionamiento eléctrico normal, conduzca unos 80 km en carretera o unos 200 km en zonas urbanas. Este fenómeno no causa ningún daño mecánico ni eléctrico. Puede ocurrir varias veces durante la vida útil del vehículo.

Híbrido

Para optimizar el consumo de carburante del vehículo con la gestión del **funcionamiento**

alternativo o simultáneo de los dos tipos de motores, dependiendo de las condiciones y el estilo de conducción.

En modo **Híbrido**, es posible la circulación totalmente eléctrica si el nivel de carga de la batería es suficiente y las solicitudes de aceleración son moderadas.

Sport

Para conseguir una conducción más dinámica a fin de aprovechar el máximo rendimiento del vehículo.

La potencia eléctrica se emplea para suplementar el motor de gasolina mientras tenga carga la batería.

4WD (4 ruedas motrices)

(Según versión)

Mejora la adherencia del vehículo a velocidades bajas y moderadas impulsando las 4 ruedas constantemente.

El modo **4WD** (4 ruedas motrices) está especialmente indicado para conducción por carreteras cubiertas de nieve y terrenos complicado (por ejemplo, con barro o arena), así como atravesar vados a velocidad moderada. Según las condiciones de circulación y el nivel de carga de la batería, el modo **4WD** puede ser totalmente eléctrico.

Si el sistema no detecta una situación de patinado o de falta de adherencia de la rueda tras circular 300 metros, cambiará al modo **Híbrido**.

i Este modo será aún más efectivo si el vehículo está equipado con los neumáticos adecuados, como pueden ser unos neumáticos de invierno.

La adherencia puede mejorarse hasta 135 km/h empleando los motores eléctricos; por encima de esta velocidad la tracción es sólo de las ruedas delanteras.

Indicador de cambio de marcha

(Según motorización)

Este sistema está diseñado para reducir el consumo de carburante mediante la recomendación de la marcha más conveniente.

Funcionamiento

Según las condiciones de conducción y el equipamiento del vehículo, el sistema puede recomendarle que se salte una o varias marchas. Las recomendaciones de engranaje de marchas no se deben considerar como obligatorias. De hecho, las condiciones de la vía, la densidad del tráfico y la seguridad siguen siendo factores determinantes para elegir la marcha más conveniente. Así pues, es responsabilidad del conductor seguir o no las indicaciones del sistema.

El sistema no se puede desactivar.

i Con caja de cambios automática, el sistema sólo está activo en funcionamiento manual.



La información se muestra en el cuadro de instrumentos en forma de flecha y la marcha recomendada.

i El sistema adapta las instrucciones de cambio de marcha a las condiciones de conducción (p. ej., pendiente o carga) y al estilo de conducción (p. ej., demanda de potencia, aceleración y frenado).

El sistema no propone en ningún caso:

- Seleccionar la primera marcha;
- Introducir la marcha atrás.

Stop & Start

La función Stop & Start pone el motor temporalmente en modo de espera (modo STOP) durante las fases en las que el vehículo está parado (p. ej., semáforos en rojo o atascos). El motor vuelve a arrancar automáticamente (modo START) tan pronto como el conductor indica la intención de volver a iniciar la marcha.

La función, diseñada principalmente para su uso en zonas urbanas, pretende reducir el consumo de carburante, las emisiones de escape y el nivel de ruido cuando el vehículo está parado.

La función no afecta a las funcionalidades del vehículo, en particular, el frenado.

Desactivación/reactivación

La función **se activa** por defecto al dar el contacto.



Los ajustes se modifican a través del menú **Al. conducción/Vehículo** de la pantalla táctil.

Un mensaje en el cuadro de instrumentos confirma el cambio de estado.

Cuando se desactiva la función, si el motor estaba en espera vuelve a arrancar de inmediato.

Testigos asociados



Función activada.



Función desactivada o fallo de funcionamiento.



Apertura del capó

Antes de realizar cualquier intervención en el compartimento motor, desactive el sistema Stop & Start para evitar el riesgo de heridas relacionadas con el re arranque automático del motor.



Conducción sobre calzadas inundadas

Antes de adentrarse en una zona inundada, se recomienda encarecidamente desactivar el sistema Stop & Start.

Para obtener más información sobre

Consejos de conducción, especialmente

en lo que se refiere a la circulación sobre calzadas inundadas, consulte el apartado correspondiente.

Funcionamiento

Condiciones principales para el funcionamiento

- La puerta del conductor debe estar cerrada.
- El cinturón de seguridad del conductor debe estar abrochado.
- El nivel de carga de la batería debe ser suficiente.
- La temperatura del motor debe estar en el rango de funcionamiento nominal.
- La temperatura exterior debe estar entre 0 °C y 35 °C.

Cómo poner el motor en modo de espera (modo STOP)

El motor entra automáticamente en modo de espera en cuanto el conductor indica su intención de detenerse:

- **Con caja de cambios manual**, a velocidades inferiores a 3 km/h, para las versiones 1.5 BlueHDi, o con el vehículo parado, para las versiones 1.2 PureTech, al situar la palanca de cambios en punto muerto y soltar el pedal de embrague.
- **Con caja de cambios automática**, a velocidades inferiores a los 20 km/h, para las versiones BlueHDi, o con el vehículo parado, para

las demás versiones, al pisar el pedal del freno o poner el selector de marchas en la posición **N**.

Contador de tiempo

El contador de tiempo suma el tiempo que se ha estado en espera durante el trayecto. El contador se pone a cero cada vez que se acciona el contacto.

Casos especiales:

El motor no se pondrá en espera si no se cumplen las condiciones de funcionamiento ni en los siguientes casos:

- Pendiente o cuesta pronunciada.
- La velocidad del vehículo no ha superado los 10 km/h desde la última vez que se arrancó el motor (con la llave o el botón **START/STOP**).
- El freno de estacionamiento eléctrico está aplicado o se está aplicando.
- Se necesita para mantener el confort térmico en el habitáculo.
- Desempeñado activado.



En estos casos, este testigo parpadea durante unos segundos y luego se apaga.



Una vez ha vuelto a arrancar el motor, el modo STOP no está disponible mientras la velocidad del vehículo no alcance 8 km/h.



El modo STOP no está disponible durante las maniobras de estacionamiento hasta unos segundos después de haber desengranado la marcha atrás o al girar el volante.

Rearranque del motor (modo START)

El motor vuelve a arrancar automáticamente tan pronto como el conductor indica la intención de circular de nuevo:

Con caja de cambios manual: pisando a fondo el embrague.

Con caja de cambios automática:

- Con el selector en modo **D** o **M**: soltando el pedal del freno.
- Con el selector en modo **N** y el pedal del freno suelto: poniendo el selector en **D** o **M**.
- Con el selector en modo **P** y el pedal del freno suelto: poniendo el selector en **R**, **N**, **D** o **M**.
- Con la marcha atrás engranada.

Casos especiales

El motor volverá a arrancar automáticamente si se cumplen las condiciones de funcionamiento, así como en los siguientes casos:

- La velocidad del vehículo supera los 25 km/h, en las versiones 2.0 BlueHDi con caja de cambios automática en modo **D**, o los 3 km/h en las demás versiones.
- Se está aplicando el freno de estacionamiento eléctrico.



En estos casos, este testigo parpadea durante unos segundos y luego se apaga.

Fallos de funcionamiento



En caso de fallo de funcionamiento del sistema, este testigo de alerta parpadea unos instantes en el cuadro de instrumentos y

luego se enciende de manera permanente acompañado de la visualización de un mensaje. Acuda a un concesionario PEUGEOT o taller cualificado para proceder a su revisión.

El vehículo se cala en modo STOP

Todos los testigos de alerta del cuadro de instrumentos se encienden en caso de fallo.

► Quite el contacto y arranque el motor de nuevo con la llave o con el botón "START/STOP".

! Batería de 12 V

El sistema Stop & Start requiere el uso de una batería de 12 V de tecnología y características específicas. Toda intervención debe realizarla exclusivamente un concesionario PEUGEOT o taller cualificado

Detección de desinflado de ruedas

Este sistema advierte al conductor cuando uno o varios neumáticos han perdido presión.

La alerta se activa cuando el vehículo está en marcha, no cuando está parado.

Compara la información proporcionada por los sensores de velocidad de las ruedas con los **valores de referencia, que se deben reinicializar cada vez que se ajuste la presión de los neumáticos o cada vez que se cambie una rueda.**

Tiene en cuenta los últimos valores memorizados durante la solicitud de reinicialización. Por tanto, es necesario que la presión de los neumáticos sea correcta durante la operación, cuya realización es responsabilidad del conductor.

! La detección de inflado de rueda insuficiente, bajo ningún concepto, exime al conductor de prestar la atención debida. Este sistema no le exime de controlar periódicamente la presión de inflado de los neumáticos (incluida la rueda de repuesto), especialmente antes de realizar un trayecto largo.

Circular con algún neumático poco inflado, especialmente en condiciones de circulación adversas (carga elevada, alta velocidad, trayectos largos):

- Empeora la adherencia a la carretera
- Aumenta las distancias de frenado
- Causa un desgaste prematuro de los neumáticos
- Aumenta el consumo de carburante

i Los valores de presión de inflado definidos para el vehículo se indican en la etiqueta de presión de los neumáticos. Para obtener más información sobre los **Elementos de identificación**, consulte el apartado correspondiente.

! Control de la presión de los neumáticos

Esta comprobación se debe efectuar "en frío" (después de que el vehículo lleve parado 1 hora o después de un trayecto inferior a 10 km recorrido a velocidad moderada) todos los meses.

En caso contrario, añada 0,3 bares a los valores indicados en la etiqueta.

i Cadenas para nieve

No es necesario reinicializar el sistema después de colocar o retirar las cadenas para nieve.

Alerta de inflado insuficiente



Se indica mediante el encendido fijo de este testigo de alerta, acompañado de una señal acústica y, según equipamiento, de un mensaje.

- Reduzca inmediatamente la velocidad y evite realizar giros de volante y frenazos bruscos.
- Detenga el vehículo en cuanto las condiciones de seguridad y de circulación lo permitan.

! La pérdida de presión detectada no siempre causa una deformación visible del neumático.

No se conforme con realizar un control visual.

- Utilizando un compresor, como por ejemplo el del kit de reparación provisional de pinchazos,

compruebe en frío la presión de los cuatro neumáticos.

- ▶ Si no fuera posible realizar esta comprobación inmediatamente, circule con precaución y a baja velocidad.
- ▶ En caso de pinchazo, utilice el kit de reparación provisional de neumáticos o la rueda de repuesto (según equipamiento).

! Conducir a una velocidad demasiado baja puede que no garantice una supervisión óptima.

La alerta no se activa inmediatamente en caso de que se produzca una pérdida repentina de presión o si revienta algún neumático. Esto se debe a que el análisis de los valores que leen los sensores de velocidad de las ruedas puede tardar varios minutos.

La alerta puede retrasarse si la velocidad es inferior a 40 km/h o al activar un modo de conducción deportiva.

i La alerta permanece activada hasta la reinicialización del sistema.

Reinicialización

- ▶ El sistema se debe reinicializar después de realizar cualquier ajuste de la presión de uno o varios neumáticos o de cambiar una o varias ruedas.

! Antes de reinicializar el sistema, asegúrese de que la presión de los cuatro

neumáticos es correcta para las condiciones de utilización del vehículo y es conforme a las valores que figuran en la etiqueta de presión de los neumáticos.

Controle la presión de los cuatro neumáticos antes de realizar la reinicialización. El sistema no avisa si la presión es errónea en el momento de la reinicialización.

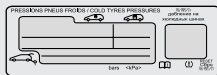

Con el vehículo parado, el sistema se reinicializa mediante el menú **AI**.

conducción/Vehículo de la pantalla táctil.

- ▶ En este menú, seleccione la pestaña **"Otros reglajes"**.

- ▶ En esta página, seleccione la función **"Inicialización del subinflado"**.

- ▶ Seleccione **"Sí"** para confirmar. La reinicialización se confirma mediante una señal acústica y un mensaje.

Fallo de funcionamiento



En caso de fallo de funcionamiento, estos testigos de alerta se encienden en el cuadro de instrumentos.

Se muestra un mensaje acompañado de una señal acústica.

En este caso, la función de supervisión del inflado de rueda insuficiente ya no se lleva a cabo.

Acuda a un concesionario PEUGEOT o taller cualificado para proceder a su revisión.

i Rueda de repuesto de tipo "temporal"

El uso de este tipo de rueda de repuesto puede suspender la supervisión de la presión de los neumáticos.

En este caso, el testigo de alerta se enciende y se vuelve a apagar después de cambiar la rueda por otra del mismo tamaño que las otras, regular la presión de los neumáticos y reinicializar el sistema.

Ayudas a la conducción y las maniobras: recomendaciones generales

i Las ayudas a la conducción y a las maniobras no pueden, en ningún caso, sustituir la atención del conductor.

El conductor debe cumplir el Código de Circulación, tener el control del vehículo en todas las circunstancias y tener la capacidad de retomar el control en todo momento. El conductor debe adaptar la velocidad a las condiciones climáticas, el tráfico y el estado de la carretera.

Es responsabilidad del conductor vigilar constantemente las condiciones del tráfico, evaluar la distancia y la velocidad relativa de otros vehículos y anticipar sus maniobras antes de activar el intermitente y cambiar de carril.

Estos sistemas no nos permiten liberarnos de las leyes de la física.

i Ayudas a la conducción

Debe sujetar el volante con las dos manos, usar siempre los retrovisores exteriores y el interior, colocar siempre los pies cerca de los pedales y hacer un descanso cada 2 horas.

i Ayudas a las maniobras

El conductor siempre debe comprobar el entorno cercano al vehículo antes y durante la maniobra completa, en particular mediante los retrovisores.

! Radares

El funcionamiento de los radares, aparte de cualquier función asociada, puede verse afectado por la acumulación de suciedad (por ejemplo, barro o hielo), en condiciones climáticas adversas (como lluvia intensa o nieve) o si los parachoques están dañados. Para pintar o retocar la pintura del parachoques delantero, acuda a un concesionario autorizado PEUGEOT o a un taller cualificado, ya que algunos tipos de pintura podrían interferir en el funcionamiento de los radares.



! Cámara de ayuda a la conducción

Es posible que la cámara y sus funciones asociadas se vean afectadas si la superficie del parabrisas frente a la cámara está sucia, empañada, con escarcha, cubierta de nieve, dañada o cubierta por una pegatina. Desempañe el parabrisas con regularidad en caso de humedad o frío.

También puede afectar el rendimiento de la detección la mala visibilidad (iluminación inadecuada de la vía, lluvia intensa, niebla espesa, nevada) y el deslumbramiento (faros de un vehículo que se aproxima, sol bajo, reflejos en una carretera húmeda, al salir de un túnel, cambio brusco entre sombra y luz). En caso de sustitución del parabrisas, póngase en contacto con un concesionario PEUGEOT o con un taller cualificado para recalibrar la cámara, de lo contrario el funcionamiento de las ayudas a la conducción asociadas podrían alterarse.

i Otras cámaras

Las imágenes de la cámara o cámaras mostradas en la pantalla táctil o en el cuadro de instrumentos pueden estar distorsionadas por el terreno.

La presencia de zonas de sombra, en caso de luz solar intensa o en condiciones de luminosidad insuficiente, puede ensombrecer las imágenes y reducir el contraste. Puede parecer que los obstáculos están más lejos de lo que están en realidad.

! Sensores

El funcionamiento de los sensores y de las funciones asociadas puede verse alterado por interferencias de sonido como las emitidas por vehículos y maquinaria ruidosos (por ejemplo, camiones, taladros neumáticos), por la acumulación de nieve u hojas muertas sobre la calzada o en el caso de daños en los parachoques y retrovisores. Al engranar la marcha atrás, una señal acústica (pitido largo) indica que los sensores pueden estar sucios.

Una colisión frontal o trasera del vehículo puede alterar los ajustes de los sensores, algo que el sistema no siempre detecta: es posible que las mediciones de distancia resulten distorsionadas.

Los sensores no detectan de forma sistemática los obstáculos que son demasiado bajos (aceras, topes) o demasiado delgados (árboles, postes, cercados de alambre). Es posible que algunos obstáculos situados en los ángulos muertos de los sensores no se detecten o dejen de detectarse durante la maniobra.

Algunos materiales (tejidos) absorben las ondas sonoras: es posible que los peatones no se detecten.

Mantenimiento

Limpie los parachoques, los retrovisores de las puertas y el campo de visión de las cámaras de forma regular.

Cuando lave el vehículo con un sistema de lavado de alta presión, no sitúe el surtidor a menos de 30 cm del radar, las cámaras y los sensores.

Alfombrillas

El uso de alfombrillas no autorizadas por PEUGEOT puede interferir en el funcionamiento del limitador de velocidad o el regulador de velocidad.

Para evitar el riesgo de bloqueo de los pedales:

- Asegúrese de que la alfombrilla esté correctamente fijada.
- Nunca superponga varias alfombrillas.

Unidades de velocidad

Asegúrese de que las unidades de velocidad que se muestran en el cuadro de instrumentos (km/h o mph) son las del país en el que circula.

De no ser así, cuando detenga completamente el vehículo, ajuste la indicación a la unidad de

velocidad requerida, de manera que cumpla con la normativa local.

En caso de duda, póngase en contacto con un PEUGEOT concesionario autorizado o un taller cualificado.

Memorización de velocidades

Esta función, utilizada sólo para el limitador de velocidad y el regulador de velocidad, permite guardar ajustes de velocidad que se presentarán para configurar ambos sistemas.

Se pueden memorizar varios ajustes de velocidad para cada uno de los dos sistemas.

Ya hay memorizados unos cuantos ajustes de velocidad por defecto.

- !** Por motivos de seguridad, el conductor sólo debe efectuar estas operaciones con el vehículo detenido.

Cambio de un ajuste de velocidad



Los ajustes de velocidad se pueden activar, desactivar, seleccionar y cambiar en el menú **AI. conducción/Vehículo** de la pantalla táctil.

Botón "MEM"



Este botón permite seleccionar un ajuste de velocidad memorizado para utilizarlo con el limitador de velocidad o el regulador de velocidad. Para más información relativa al **limitador** o al **regulador de velocidad**, consulte los apartados correspondientes.

Reconocimiento de señales de velocidad y recomendaciones

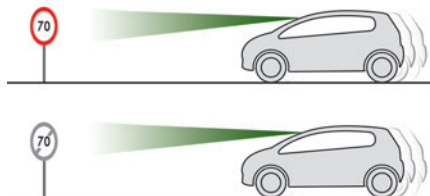

- !** Para obtener más información, consulte las **Recomendaciones generales sobre el uso de las ayudas a la conducción y a las maniobras**.





- Este sistema muestra la velocidad máxima autorizada localmente en el cuadro de instrumentos; para ello, se basa en lo siguiente:
- Señales de limitación de velocidad detectadas por la cámara.
 - Información relativa a los límites de velocidad facilitada por los mapas del sistema de navegación.
 - Señales que indican una zona de tráfico compartido detectada por la cámara.

Señal detectada	Velocidad sugerida (calculada)
<p>Entrada en la zona de tráfico compartido Ejemplo:</p> 	<p>Sin PEUGEOT Connect Nav 10 mph o 20 km/h (según las unidades del cuadro de instrumentos)</p> <p>Con PEUGEOT Connect Nav Se muestra la velocidad máxima permitida en el país por el que circula.</p>

- Algunas señales de tráfico complementarias detectadas por la cámara.

Señal de tráfico complementaria detectada	Visualización de la velocidad asociada con la señal de tráfico complementaria
<p>Límite de velocidad con lluvia Ejemplos:</p> 	<p>Si el mando del limpiaparabrisas se encuentra en la posición de "barrido intermitente" o "barrido automático" (con el fin de activar el sensor de lluvia): 110 km/h (por ejemplo)</p>
<p>Límite de velocidad con remolque</p> 	<p>Si hay un dispositivo de remolque aprobado fijado al vehículo: 90 km/h (por ejemplo)</p>
<p>Límite de velocidad aplicable en una distancia determinada Ejemplo:</p> 	<p>70 km/h (por ejemplo)</p>

Señal de tráfico complementaria detectada	Visualización de la velocidad asociada con la señal de tráfico complementaria
<p>Límite de velocidad para vehículos cuya masa máxima del vehículo o masa máxima autorizada del conjunto es inferior a 3,5 toneladas</p> 	<p>90 km/h (por ejemplo)</p>
<p>Límite de velocidad con nieve Ejemplo:</p> 	<p>Cuando la temperatura exterior es inferior a 3 °C: 30 km/h (por ejemplo) Con un símbolo de "copo de nieve"</p>
<p>Límite de velocidad a determinadas horas del día Ejemplo:</p> 	<p>30 km/h (por ejemplo) Con un símbolo de "reloj"</p>

! Los mapas de navegación deben ser actualizados con regularidad para recibir del

sistema información precisa sobre límites de velocidad.

! La unidad del límite de velocidad (km/h o mph) depende del país en el cual circule. Se deberá tener en cuenta para respetar el límite de velocidad. Para que el sistema funcione correctamente al desplazarse de un país a otro, la unidad de velocidad del cuadro de instrumentos debe corresponderse con la unidad del país en el que se circula.

! La lectura automática de las señales es un sistema de ayuda a la conducción y no siempre muestra los límites de velocidad correctos. Las señales de límite de velocidad presentes en la carretera tienen siempre prioridad sobre la indicación que muestra el sistema. El sistema está diseñado para detectar las señales conformes a la Convención de Viena sobre señalización en carretera.

i Los límites de velocidad específicos, como aquellos destinados a los vehículos pesados, no se mostrarán. La indicación del límite de velocidad en el cuadro de instrumentos se actualiza cuando pasa por delante de una señal de limitación de velocidad destinada a turistas (vehículos ligeros).

Activación o desactivación

De forma predeterminada, cada vez que se arranca el motor, el sistema se activa de manera automática.

 Los ajustes se modifican a través del menú **AI. conducción/Vehículo** de la pantalla táctil.

Información mostrada en el cuadro de instrumentos

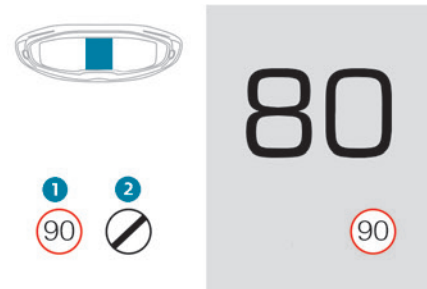

1. Indicación de límite de velocidad detectado o bien
2. Fin de la indicación de límite de velocidad



El sistema está activado pero no detecta información relacionada con el límite de velocidad.



Cuando se detecta información sobre el límite de velocidad, el sistema muestra el valor.



En el caso una velocidad máxima propuesta, la primera vez que el vehículo la supera **en más de 5 km/h** (por ejemplo, 95 km/h), la velocidad se muestra parpadeante durante 10 segundos (según versión)..

Límites de funcionamiento

El sistema no tiene en cuenta las reducciones de los límites de velocidad, especialmente las impuestos en los siguientes casos:

- Condiciones climáticas adversas (lluvia, nieve).
- Polución atmosférica.
- Remolque.
- Conducción con una rueda de repuesto compacta o con cadenas para nieve.
- Neumático reparado con un kit de reparación provisional de neumáticos.
- Conductores noveles.

Es posible que el sistema no indique el límite de velocidad si no detecta ninguna señal de límite de velocidad en un tiempo determinado y en las siguientes situaciones:

- Señales de tráfico tapadas, no normativas, dañadas o deformadas.
- Mapas obsoletos o incorrectos.

Recomendación



Además del **Reconocimiento de señales de velocidad y recomendaciones**, el conductor puede seleccionar la velocidad indicada como ajuste de velocidad para el limitador de velocidad y el regulador de velocidad por medio del botón de memorización del limitador de velocidad o el regulador de velocidad.

I Para más información relativa al **Limitador de velocidad**, el **Regulador de velocidad** o el **Regulador de velocidad adaptativo**, consulte los apartados correspondientes.

Mandos en el volante

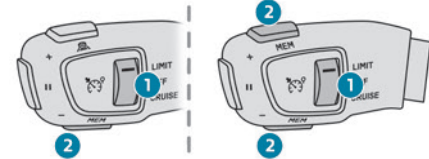

1. Selección del modo limitador o regulador de velocidad
2. Memorización del ajuste de velocidad

Información mostrada en el cuadro de instrumentos



3. Indicación del límite de velocidad
4. Propuesta de memorización de la velocidad.
5. Velocidad programada actual

Memorización del ajuste de velocidad



- Active el limitador/regulador de velocidad. Aparece la información del limitador/regulador de velocidad.

Al detectar una señal que sugiere una velocidad programada nueva, el sistema muestra el valor y "MEM" parpadea durante unos segundos para que guarde el valor como nueva velocidad programada.

I Si hay una diferencia de menos de 9 km/h entre la velocidad ajustada y la velocidad que muestra el Reconocimiento de señales de velocidad y recomendaciones, no se muestra la indicación "MEM".

Dependiendo de las condiciones de la vía, pueden mostrarse diferentes velocidades.

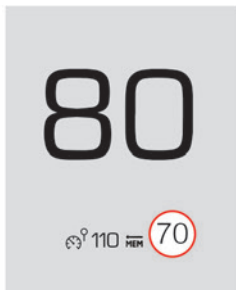

► Pulse el botón **2una vez** para guardar el valor de velocidad propuesto.
Se muestra un mensaje confirmando la solicitud.

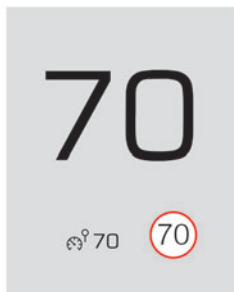

► Pulse el botón **2de nuevo** para confirmar y guardar la nueva velocidad programada.
La pantalla volverá al estado anterior.

Reconocimiento optimizado de señales de tráfico

! Para obtener más información, consulte las **Recomendaciones generales sobre el uso de las ayudas a la conducción y a las maniobras**.



Este sistema adicional reconoce estas señales de tráfico y las muestra en el cuadro de instrumentos si se selecciona el modo de visualización adecuado:

– **Prohibido el paso:** al entrar en un carril en sentido contrario, en el cuadro de instrumentos

se muestra un mensaje de alerta, que incluye el símbolo de la señal (solicitud de verificación del sentido del tráfico).

– **Otras señales:** a medida que se aproxima, el símbolo de la señal correspondiente se muestra en el cuadro de instrumentos.

! Las señales de tráfico reales tienen siempre prioridad sobre la indicación proporcionada por el sistema.

Las señales deben ser conformes a la Convención de Viena sobre señalización en carretera.

Activación/desactivación



Se ajusta mediante el menú **AI. conducción/Vehículo** de la pantalla táctil.

Limitador de velocidad

! Para obtener más información, consulte las **Recomendaciones generales sobre el uso de las ayudas a la conducción y a las maniobras**.



Este sistema evita que el vehículo exceda la velocidad establecida por el conductor (ajuste de la velocidad).

El limitador de velocidad se activa manualmente.

La velocidad mínima de ajuste es 30 km/h.

El ajuste de la velocidad memorizado en el sistema al quitar el contacto.

Mandos en el volante

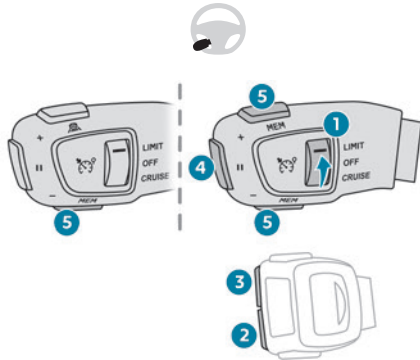

1. ON (posición **LIMIT**)/OFF
2. Reducir la velocidad programada
3. Aumentar la velocidad programada
4. Pausar/reanudar el limitador de velocidad al valor establecido anteriormente
5. Según versión:
Visualizar los umbrales de velocidad almacenados mediante la función Memorización de velocidades o bien
Aplicar la velocidad propuesta por Reconocimiento de señales de velocidad y recomendaciones (visualización de **MEM**)

Para obtener más información relativa a la función **Memorización de velocidades** o **Reconocimiento de señales de velocidad**

y **recomendaciones**, consulte el apartado correspondiente.

Información mostrada en el cuadro de instrumentos

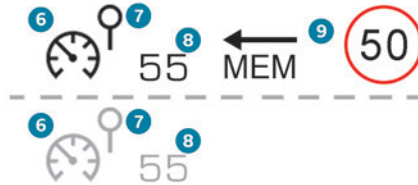

6. Indicación de activación/interrupción del limitador de velocidad
7. Indicación de selección del modo de limitador de velocidad
8. Valor de velocidad programado
9. Velocidad propuesta por el sistema de reconocimiento y recomendación del límite de velocidad (según la versión)

Activación o pausa



- ▶ Gire la ruedecilla **1** hasta la posición "**LIMIT**" para seleccionar el modo de limitador de velocidad; la función está en pausa.



- ▶ Si el límite de velocidad programado es adecuado (última velocidad programada en el sistema), pulse el botón **4** para activar el limitador de velocidad.
- ▶ Al volver a pulsar el botón **4**, la función se pone en pausa temporalmente.

i Cuando el ajuste de la velocidad se mantiene por debajo de la velocidad del vehículo durante un tiempo prolongado, suena una alerta acústica.

Regulación del límite de velocidad programado

No es necesario activar el limitador de velocidad para modificar el valor de velocidad. Para modificar el límite de velocidad programado en función de la velocidad actual del vehículo:

- ▶ Pulse brevemente el botón **2** o **3** para cambiar el valor a ritmo de + o - 1 km/h (1 mph).
 - ▶ Mantenga pulsado el botón **2** o **3** para cambiar el valor a ritmo de + o - 5 km/h (5 mph).
- Para modificar el valor de la velocidad límite mediante los ajustes de velocidad memorizados y la pantalla táctil:
- ▶ Pulse el botón **5** para visualizar los ajustes de velocidad memorizados.

► Pulse el botón de la pantalla táctil del ajuste de velocidad deseado.

La pantalla de selección se cierra tras unos instantes.

Este valor pasa a ser la velocidad límite.

Para modificar la velocidad de cruce programada en función de la velocidad propuesta por Reconocimiento de señales de velocidad y recomendaciones que se muestra en el cuadro de instrumentos:

► Pulse el botón **5** una sola vez; se muestra un mensaje que confirma la solicitud de memorización.

► Pulse el botón **5** de nuevo para guardar la velocidad propuesta.

La velocidad aparece inmediatamente como la nueva velocidad programada en el cuadro de instrumentos.

Superación temporal de la velocidad programada

► Pise a fondo el pedal del acelerador sobrepasando el punto de resistencia.



El limitador de velocidad se desactiva temporalmente y la velocidad programada visualizada parpadea.

► Basta con soltar el pedal del acelerador para volver a la velocidad programada anteriormente.

Cuando se supera la velocidad sin la intervención del conductor (p. ej., en una pendiente pronunciada), se emite de inmediato una señal acústica.

! En pendiente descendente pronunciada o en caso de fuerte aceleración, el limitador de velocidad no podrá impedir que el vehículo supere el reglaje de velocidad. Si es necesario, utilice los frenos para controlar la velocidad del vehículo.



Cuando el vehículo vuelve a la velocidad programada, el limitador de velocidad vuelve a activarse: la velocidad programada vuelve a visualizarse de forma fija.

Apagado

► Gire la ruedecilla **1** hasta la posición "OFF": la información del limitador de velocidad deja de mostrarse.

Fallo de funcionamiento



Se visualizan guiones (primero parpadeantes y luego fijos) en caso de anomalía en el sistema del limitador de velocidad.

Acuda a un concesionario autorizado PEUGEOT o taller cualificado para proceder a la verificación del sistema.

Regulador de velocidad - Recomendaciones específicas

! La función de regulador de velocidad no garantiza el cumplimiento de la velocidad máxima autorizada ni de la distancia de seguridad entre vehículos y, por tanto, el conductor siempre es responsable de la conducción.

Para preservar la seguridad pública, use el regulador de velocidad sólo si las condiciones del tráfico permiten que el vehículo circule a una velocidad constante y que mantenga una distancia de seguridad adecuada.

Preste atención mientras el regulador de velocidad está activado. Si mantiene pulsado algunos de los botones que modifican la velocidad programada, la velocidad del vehículo podría cambiar de forma muy brusca.

En caso de **pendiente descendente pronunciada**, el regulador de velocidad no podrá impedir que el vehículo supere la velocidad programada. Frene en caso de que sea necesario controlar la velocidad del vehículo.

En caso de **pendiente ascendente pronunciada** o en caso de remolcado, es posible que no pueda alcanzarse o mantenerse la velocidad programada.

I Superación del valor de la velocidad programada

Puede superar **de forma temporal** la opción de velocidad presionando el pedal del acelerador (la velocidad programada parpadeará).

Para volver a la velocidad programada, suelte el acelerador (cuando se alcanza de nuevo esta velocidad, la velocidad visualizada deja de parpadear).

! Límites de funcionamiento

Nunca utilice el sistema en estos casos:

- En áreas urbanas con riesgo de que crucen peatones.
- Con tráfico denso (excepto en las versiones con la función Stop & Go).
- En carreteras sinuosas o pendientes.
- En carreteras resbaladizas o inundadas.
- Con condiciones meteorológicas adversas.
- Con mala visibilidad para el conductor.
- En un circuito de velocidad.
- Cuando se rueda sobre rodillos.
- Usando una rueda de repuesto de tipo temporal.
- Llevando cadenas para nieve, fundas antideslizantes o neumáticos tachonados.

Programador de velocidad

! Para obtener más información, consulte las **Recomendaciones generales sobre el uso de las ayudas a la conducción y a las maniobras** y las **Recomendaciones particulares para el regulador de velocidad**.



El sistema mantiene automáticamente la velocidad del vehículo en el valor programado por el conductor (velocidad programada), sin necesidad de pisar el acelerador.

El regulador de velocidad se activa manualmente.

Es necesario que el vehículo circule a una velocidad mínima de 40 km/h (25 mph).

Con caja de cambios manual, debe estar engranada la tercera marcha o una superior.

Con caja de cambios automática, debe estar seleccionado el modo **D** o bien, en modo **M**, la segunda marcha como mínimo.

I El regulador de velocidad permanece activo después de un cambio de marcha en los motores equipados con caja de cambios manual y Stop & Start.

I Al quitar el contacto, se anula cualquier velocidad programada.

Mandos en el volante

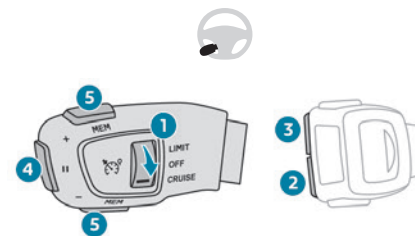

1. ON (posición **CRUISE**)/OFF
2. Activación del regulador de velocidad a la velocidad actual/reducción de la velocidad programada
3. Activación del regulador de velocidad a la velocidad actual/aumento de la velocidad programada
4. Detención/reactivación del regulador de velocidad al valor programado anteriormente
5. Según versión:
Visualizar los umbrales de velocidad almacenados mediante la función Memorización de velocidades o bien
Aplicar la velocidad propuesta por Reconocimiento de señales de velocidad y recomendaciones (visualización de **MEM**)

Para obtener más información relativa a la función **Memorización de velocidades** o **Reconocimiento de señales de velocidad**

y **recomendaciones**, consulte el apartado correspondiente.

Información mostrada en el cuadro de instrumentos

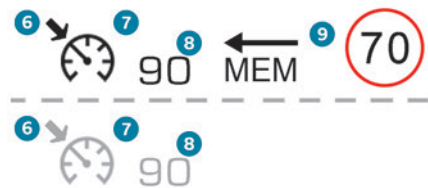

6. Interrupción/reanudación del regulador de velocidad
7. Selección del modo regulador de velocidad
8. Valor de la velocidad programada
9. Velocidad propuesta por el sistema de reconocimiento y recomendación del límite de velocidad (según la versión)

Activación/en pausa



► Gire la ruedecilla **1** hasta la posición "**CRUISE**" para seleccionar el modo regulador de velocidad; la función está interrumpida.



► Pulse el botón **2** o **3** para activar el regulador de velocidad y guardar una velocidad programada cuando el vehículo alcanza la velocidad deseada; la velocidad actual del vehículo se guarda como velocidad programada.

► Suelte el pedal del acelerador.



► Pulsando temporalmente del botón **4** se pone en pausa la función.

► Pulsando de nuevo el botón **4** se reanuda el funcionamiento del regulador de velocidad (ON).

- El regulador de velocidad también se puede pausar temporalmente:
 - Pisando el pedal del freno,
 - Automáticamente, si se activa el sistema de control electrónico de estabilidad (ESC).

Modificación de la velocidad de cruceo programada

El regulador de velocidad debe estar activo.

Para modificar la velocidad de cruceo programada a partir de la velocidad actual del vehículo:

► Pulse brevemente el botón **2** o **3** para cambiar el valor a ritmo de + o - 1 km/h (1 mph).

► Mantenga pulsado el botón **2** o **3** para cambiar el valor a ritmo de + o - 5 km/h (5 mph).

! Al mantener pulsado el botón **2** o **3** se produce un cambio rápido de la velocidad del vehículo.

! Como precaución, recomendamos fijar un valor de velocidad de cruceo bastante similar a la velocidad actual del vehículo para evitar una aceleración o desaceleración repentina del vehículo.

Para cambiar el valor de velocidad de cruceo mediante los ajustes de velocidad memorizados y la pantalla táctil:

► Pulse el botón **5** para visualizar los ajustes de velocidad memorizados.

► Pulse el botón de la pantalla táctil del ajuste de velocidad deseado.

La pantalla de selección se cierra tras unos instantes.

Este límite pasa a ser la nueva velocidad de cruceo.

Para modificar la velocidad de cruceo programada en función de la velocidad propuesta por Reconocimiento de señales de velocidad y recomendaciones que se muestra en el cuadro de instrumentos:

► Pulse el botón **5** una sola vez; se muestra un mensaje que confirma la solicitud de memorización.

► Pulse el botón **5** de nuevo para guardar la velocidad propuesta.

La velocidad aparece inmediatamente como la nueva velocidad programada en el cuadro de instrumentos.

Apagado

► Gire la ruedecilla **1** hasta la posición "**OFF**": la información del regulador de velocidad desaparece de la pantalla.

Fallo de funcionamiento



Se visualizan guiones (primero parpadeantes y luego fijos) en caso de anomalía en el sistema del regulador de velocidad.

Acuda a un concesionario autorizado PEUGEOT o taller cualificado para proceder a la verificación del sistema.

Drive Assist Plus

Sólo disponible en versiones con caja de cambios automática EAT8.

Este sistema adapta la velocidad y corrige la trayectoria del vehículo de forma automática empleando Regulador de velocidad adaptativo

con función Stop & Go en combinación con la ayuda al mantenimiento en el carril. Estas dos funciones deben estar activadas y en funcionamiento.

Para más información relativa al **Regulador de velocidad adaptativo** y a la **Ayuda al mantenimiento en el carril**, consulte los apartados correspondientes.

! El sistema ayuda al conductor actuando sobre la dirección, la aceleración y la frenada dentro de los límites y las capacidades físicas del vehículo. Es posible que algunos elementos o vehículos en las proximidades sean difíciles de ver, o que la cámara o el radar no los detecten bien, lo que puede dar lugar a cambios de dirección inesperados, una falta de corrección de la dirección y/o un ajuste inapropiado de la aceleración o la frenada.

! Diseñado principalmente para su uso en autopistas y autopistas, este sistema solamente funciona con vehículos que circulan en el mismo sentido que su vehículo.

Regulador de velocidad adaptativo

! Para obtener más información, consulte las **Recomendaciones generales sobre el uso de las ayudas a la conducción y a las**

maniobras y las Recomendaciones particulares para el regulador de velocidad.

Este sistema mantiene automáticamente la velocidad del vehículo en un valor establecido por el conductor (velocidad programada), al mismo tiempo que se respeta la distancia de seguridad con el vehículo que le precede (vehículo objetivo) establecida previamente por el conductor. El sistema gestiona automáticamente la aceleración y desaceleración del vehículo.

Con caja de cambios manual, el sistema reduce la velocidad del vehículo hasta 30 km/h.

Con la **función Stop** (con caja de cambios automática EAT6), el sistema gestiona el frenado hasta que el vehículo se detiene por completo.

Con la **función Stop & Go** (con caja de cambios automática EAT8), el sistema gestiona el frenado hasta que el vehículo se detiene por completo.

! Las luces de freno se encienden si el sistema reduce la velocidad del vehículo. Puede ser peligroso circular si las luces de freno no están en perfecto estado de funcionamiento.



Para ello, el sistema usa una cámara montada en la parte superior del parabrisas y, según versión, un radar situado en el parachoques delantero.

! Diseñado principalmente para su uso en autopistas y autopistas, este sistema solamente funciona con vehículos que circulan en el mismo sentido que su vehículo.

i Si el conductor activa el intermitente para adelantar a un vehículo más lento, el regulador de velocidad puede reducir temporalmente la distancia con el vehículo objetivo para facilitar el adelantamiento, sin exceder la velocidad programada.

Mandos en el volante

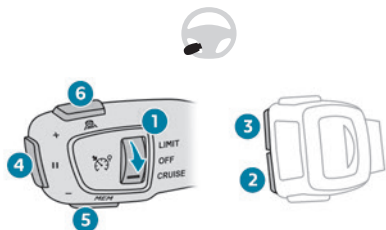

1. ON (posición **CRUISE**)/OFF
2. Activación del regulador de velocidad al valor actual/reducir la velocidad establecida
3. Activación del regulador de velocidad al valor actual/aumentar la velocidad establecida

4. Detención/reactivación del regulador de velocidad al valor programado anteriormente
Confirmación de la vuelta a arrancar del vehículo después de una parada automática (versiones con función Stop & Go)
5. Según versión:
Visualizar los umbrales de velocidad almacenados mediante la función Memorización de velocidades o bien
Aplicar la velocidad propuesta por Reconocimiento de señales de velocidad y recomendaciones (visualización de **MEM**)
6. Visualización y ajuste de la configuración de la distancia con el vehículo precedente

Utilización

Activación del sistema (en pausa)

► Con el motor en marcha, gire la ruedecilla **1** hacia abajo hasta la posición **CRUISE**. El regulador de velocidad ya está listo para funcionar (pantalla gris).

Activación del regulador de velocidad y ajuste de la velocidad

Con caja de cambios manual, la velocidad debe estar comprendida entre 30 y 180 km/h (19 y 112 mph).

Con caja de cambios automática EAT6, la velocidad debe estar comprendida entre 2 y 180 km/h (1 y 112 mph).

Con caja de cambios automática EAT8, la velocidad debe estar comprendida entre 0 y 180 km/h (0 y 112 mph).

► Pulse el botón **2** o **3**: la velocidad actual pasa a ser la velocidad programada (30 km/h [19 mph] como mínimo) y el regulador de velocidad se activa de inmediato (pantalla gris).

► Pulse **3** para aumentar o **2** para disminuir la velocidad programada (intervalos de 8 km/h (5 mph) si se mantiene pulsado).

! Al mantener pulsado el botón **2** o **3** se produce un cambio rápido de la velocidad del vehículo.

Pausa o reanudación del regulador de velocidad

► Pulse **4** o pise el **pedal del freno**. Para poner en pausa el regulador de velocidad, también es posible:

- Cambiar del modo **D** al **N**;
- Pisar el pedal de embrague durante más de 10 segundos.
- Pulsar el mando del freno de estacionamiento eléctrico.

► Pulse **4** para reanudar el regulador de velocidad. Es posible que el regulador de velocidad se haya interrumpido automáticamente:

- Cuando la velocidad del vehículo baja de los 30 km/h (19 mph) con caja de cambios manual.
- Cuando el régimen del motor baja de las 1100 rpm con caja de cambios manual.

- Al activar el sistema ESC.

Con caja de cambios manual, el conductor debe pisar el pedal del acelerador para reanudar la marcha y reactivar el sistema superados los 30 km/h (19 mph) pulsando uno de los botones **2, 3 o 4**.

Con caja de cambios EAT6, después de una frenada que implique la parada completa del vehículo, el sistema mantiene el vehículo inmovilizado; el regulador de velocidad se pausa. El conductor debe pisar el pedal del acelerador para reanudar la marcha y reactivar el sistema superados los 2 km/h (1 mph) pulsando uno de los botones **2, 3 o 4**.

Con caja de cambios EAT8, después de una frenada que implique la parada completa del vehículo, si las condiciones del tráfico no permiten que el vehículo reanude la marcha 3 segundos después de la parada, pulse el botón **4** o pise el pedal del acelerador.

Si el conductor no reacciona después de que se haya detenido el vehículo, se acciona de forma automática el freno de estacionamiento eléctrico pasados unos 5 minutos.

i El regulador de velocidad permanece activo después de un cambio de marcha, independientemente del tipo de caja de cambios.

! Cuando el conductor intenta reactivar el regulador de velocidad, que se ha pausado, aparece brevemente el mensaje

"Activación denegada, condiciones inadecuadas" si no se puede reactivar (no se cumplen las condiciones de seguridad).

Modificación del ajuste de la velocidad con la función Reconocimiento de señales de velocidad y recomendaciones

► Pulse **5** para aceptar la velocidad propuesta por la función en el cuadro de instrumentos y, a continuación, pulse de nuevo para confirmar.

! Para evitar que el vehículo acelere o desacelere de forma repentina, seleccione una velocidad programada bastante similar a la velocidad actual del vehículo.

Modificación de la distancia entre vehículos

► Pulse **6** para ver los umbrales de ajuste de distancia ("Lejos", "Normal" o "Cerca") y, a continuación, pulse de nuevo para seleccionar un umbral.

Al cabo de unos segundos, se acepta la opción y se memoriza al quitar el contacto.

Superación temporal de la velocidad programada

► Pise a fondo el pedal del acelerador. El control de la distancia y el regulador de velocidad están desactivados mientras se mantenga la aceleración. Se muestra el mensaje "Regulador de velocidad suspendido".

Desactivación del sistema

► Gire la ruedecilla **1** hacia arriba hasta la posición **OFF**.

Información que aparece en el cuadro de instrumentos

En el modo de visualización "CONDUCCIÓN" del cuadro de instrumentos puede verse la siguiente información.

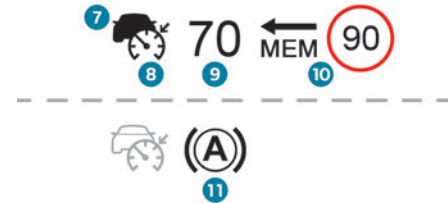

7. Vehículo detectado por el sistema (símbolo completo)
8. Regulador de velocidad activo (color distinto al gris)
9. Valor de la velocidad programada
10. Velocidad propuesta por el Reconocimiento de señales de velocidad y recomendaciones
11. Vehículo retenido (versiones con caja de cambios automática)









12. Ajuste de la distancia entre vehículos
13. Posición del vehículo detectada por el sistema

Mensajes y alertas



Para poder ver la siguiente información en el cuadro de instrumentos, seleccione el modo de visualización **CONDUCCIÓN**.

i El orden de estos mensajes o alertas no es secuencial.

-  "Regulador en pausa" o "Regulador suspendido" tras una aceleración momentánea del conductor.
-  "Regulador activo", ningún vehículo detectado.
-  "Regulador en pausa", vehículo detectado.
-  "Regulador activo", vehículo detectado.

  "Retome el control" (naranja).

► Frene o acelere, en función del contexto.



  "Retome el control" (rojo).

► **Retome el control del vehículo**

inmediatamente: el sistema no puede gestionar la situación de conducción actual.

 "Activación rechazada; condiciones inadecuadas". El sistema se niega a activar el regulador de velocidad pues no se cumplen las condiciones necesarias.



Función Stop

  "Regulador en pausa" (durante unos segundos).

El sistema ha frenado el vehículo hasta detenerlo y lo mantiene inmovilizado: regulador de velocidad interrumpido.

El conductor tiene que acelerar para reanudar la marcha y reactivar el regulador de velocidad.

Función Stop & Go

  "Para repartir: Acelere o pulse la tecla II" (botón 4).

El sistema ha frenado el vehículo hasta detenerlo. En menos de 3 segundos, vuelve a ponerse en marcha de forma gradual y automática.

Pasados 3 segundos, el conductor debe acelerar o pulsar el botón 4 para reanudar la marcha.

! Mientras el vehículo está inmovilizado, deben tenerse en cuenta las siguientes recomendaciones:

- El conductor no debe abandonar el vehículo.
- No abra el maletero.
- No deje ni recoja pasajeros.
- No engrane la marcha atrás.

! Cuando reinicie la marcha, compruebe que no hayan ciclistas, peatones o animales cerca, ya que quizás no se han detectado correctamente.

Límites de funcionamiento

El regulador de velocidad funciona tanto de día como de noche, con buen tiempo o lluvia moderada.

El sistema no puede gestionar determinadas situaciones por lo que es necesaria la intervención del conductor.

Situaciones que el sistema no tiene en cuenta:

- Peatones, ciclistas o animales.
- Vehículos parados (p. ej., por atascos o avería).

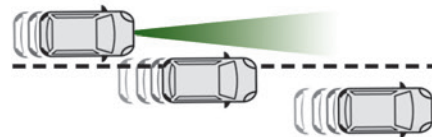

- Vehículos que franquean su carril.
- Vehículos que circulan en sentido contrario.

Situaciones en las que el conductor debe interrumpir el sistema:

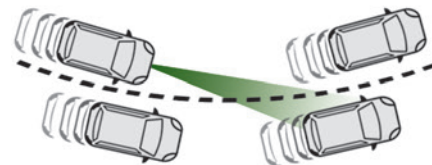

- Vehículos en una curva cerrada.
- Al acercarse a una rotonda.

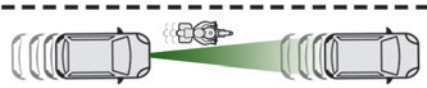

– Al ir detrás de un vehículo estrecho.

Reactive el sistema en cuanto las condiciones lo permitan.

Situaciones en las que se solicita al conductor que retome el control inmediatamente:

– Desaceleración excesivamente brusca del vehículo que le precede.

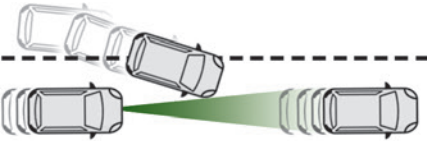

– Incorporación brusca de un vehículo entre su vehículo y el que le precede.

! La cámara o el radar pueden percibir o interpretar con poca nitidez algunos vehículos en carretera (p. ej., un camión), lo que puede derivar en una evaluación incorrecta de las distancias provocando una aceleración o una frenada inapropiada del vehículo.

! Preste especial atención:

- Cuando haya motocicletas en la carretera y cuando haya vehículos espaciados escalonadamente a lo largo del carril.
- Al entrar en un túnel o al cruzar un puente.

! Si se produce uno de los siguientes fallos de funcionamiento, no utilice el sistema:

- Después de sufrir un impacto en el parabrisas cerca de la cámara o en el parachoques delantero (versiones con radar).
- Si las luces de freno no funcionan.

! Si se han realizado los siguientes cambios en el vehículo, no utilice el sistema:

- Transporte de objetos largos en las barras del techo.
- Remolque.
- Uso de la rueda de repuesto de tipo temporal (según la versión).
- Modificación de la parte delantera del vehículo (por ejemplo, añadir luces de largo alcance o pintar el parachoques delantero).
- Radar obstruido.

Fallo de funcionamiento



En caso de fallo de funcionamiento, en lugar de la velocidad programada, aparecen guiones.



Este testigo de alerta se enciende acompañado de un mensaje de alerta y una señal acústica, para confirmar el fallo de funcionamiento.

Acuda a un concesionario PEUGEOT o taller cualificado para proceder a su revisión.

Ayuda al posicionamiento en el carril

! Para obtener más información, consulte las **Recomendaciones generales sobre el uso de las ayudas a la conducción y a las maniobras.**

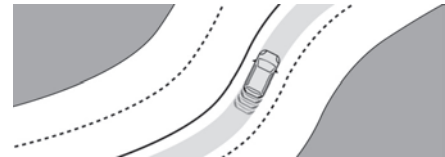

El sistema identifica los límites del carril y corrige la trayectoria del vehículo dentro del carril para mantenerlo en la posición lateral elegida por el conductor.

Para ello, el sistema usa una cámara situada en la parte superior del parabrisas.

Esta función es adecuada principalmente para conducir en autopistas, autovías y carreteras principales.

Condiciones de funcionamiento

- Regulador de velocidad adaptativo activo.
- Carril delimitado por líneas a ambos lados.
- Sistema ESC operativo.
- Sistemas ASR/CDS activados.
- No se detecta ningún remolque.
- Ninguna rueda de repuesto "compacta" en uso.
- Vehículo no sometido a fuertes aceleraciones laterales.
- Intermitentes apagados.

Activación/desactivación



- Con el Regulador de velocidad adaptativo y la función Stop & Go activados, pulse este botón. La acción se confirma de la siguiente manera:
 - El testigo del botón se enciende en verde.
 - En el cuadro de instrumentos se muestra el siguiente símbolo.
- El color del símbolo en el cuadro de instrumentos depende del estado de funcionamiento del sistema:



(color gris)

No se cumplen una o dos condiciones de funcionamiento; sistema interrumpido.



(color verde)

Se cumplen todas las condiciones de funcionamiento; el sistema está activo.



(color naranja)

Fallo de funcionamiento del sistema.

Si el conductor no desea utilizar el sistema durante un tiempo, puede desactivarlo pulsando de nuevo sobre el botón.

El testigo en el botón se apaga y el símbolo desaparece del cuadro de instrumentos.



El estado del sistema se guarda al quitar el contacto.

Regulador de velocidad

El conductor debe sujetar correctamente el volante.

Al activar el regulador de velocidad, se visualiza el símbolo en verde: el sistema hace pequeñas correcciones del volante para mantener el vehículo en la posición elegida por el conductor en el carril. Esta posición no es necesariamente el centro del carril.

Se puede percibir el movimiento del volante.

El conductor puede cambiar la posición del vehículo en cualquier momento girando el volante, suspendiendo así la función. El conductor emplaza el vehículo en la posición deseada del carril. Cuando el conductor estime que el vehículo se encuentra en la posición adecuada, la mantiene hasta que se vuelva a activar la función.

El sistema vuelve a tomar el control regulando la nueva posición establecida.

Interrupción/Suspensión del sistema



El conductor debe actuar con rapidez si considera que las condiciones de circulación o el estado de la carretera exigen que intervenga. Para suspender temporalmente el funcionamiento del sistema tan solo debe mover el volante. Cualquier accionamiento del pedal del freno que cause la interrupción del Regulador de velocidad adaptativo también resultará en la interrupción del sistema.



Si el sistema detecta que el conductor no está sujetando el volante con suficiente firmeza, activa una serie de alertas graduales y, si el conductor no reacciona, se desactiva a sí mismo.



Si la función se interrumpe porque no se ha sujetado el volante con firmeza durante un tiempo prolongado, deberá reactivar el sistema pulsando de nuevo el botón.

Interrupción automática

- Activación del ESC.
- No se detecta una de las líneas delimitadoras de forma prolongada. En este caso, la función













de Ayuda activa al cambio involuntario de carril puede tomar el control y el sistema se reactivará automáticamente en cuanto se vuelvan a cumplir las condiciones de funcionamiento.



**En respuesta a la acción del conductor:
suspensión**

- Activación de los intermitentes.
- Conducción fuera de las líneas de delimitación del carril.
- Sujeción excesiva del volante o acción dinámica sobre el volante.
- Acción sobre el pedal del freno (por lo que se interrumpe hasta que se reactive el regulador de velocidad) o el pedal del acelerador (suspensión mientras se pise el pedal).
- Pausa del Regulador de velocidad adaptativo.
- Desactivación de los sistemas DSC/ASR.

Situaciones de conducción y alertas relacionadas

En las tablas que siguen se incluyen los símbolos correspondientes a las principales situaciones de conducción. El orden de las alertas no es secuencial.

Testigo del botón	Ruedecilla del regulador de velocidad	Símbolos	Indicación	Comentarios
Desactivado	CRUISE	 (gris)	 (gris)	Regulador de velocidad interrumpido; ayuda al posicionamiento en el carril no activa.
Desactivado	CRUISE	 (verde)	 (gris)	Regulador de velocidad activo; ayuda al posicionamiento en el carril no activa.
Verde	CRUISE	 (verde)	 (verde)	Drive Assist Plus activo, funcionamiento normal (corrección realizada en el volante).
Verde	CRUISE	 (gris)	 (gris)	Drive Assist Plus interrumpida.
Verde	CRUISE	 (verde)/(gris)	 (gris)	Drive Assist Plus activa; no se cumplen todas las condiciones necesarias para la ayuda al posicionamiento en el carril.
Verde	OFF o LIMIT	 (gris)	 (gris)	Regulador de velocidad no activo; no se cumplen todas las condiciones necesarias para la ayuda al posicionamiento en el carril.

Testigo del botón	Ruedecilla del regulador de velocidad	Símbolos	Indicación	Comentarios
Verde	CRUISE	  (verde)/(gris)	 (gris)	Drive Assist Plus suspendido: se suspenden las funciones del regulador de velocidad y la ayuda al posicionamiento en el carril.

Mensajes	Situaciones de conducción:
"Active el regulador de velocidad para utilizar el sistema de ayuda al posicionamiento en el carril"	Activación de la ayuda al posicionamiento en el carril con el regulador de velocidad no activo.
"Condiciones inadecuadas. Activación en espera"	Activación de la ayuda al posicionamiento en el carril aunque no se cumplen todas las condiciones.
"Mantenga las manos en el volante"	Conducción prolongada sin sujetar el volante, sujetándolo de forma inadecuada o sin aplicar fuerza.
"Sujete el volante"	Desactivación real o inminente de la ayuda al posicionamiento en el carril.
"Retome el control"	Desactivación simultánea del regulador de velocidad y de la ayuda al posicionamiento en el carril.

Límites de funcionamiento

i El sistema puede emitir una alerta si el vehículo circula por una carretera larga y recta con una calzada lisa aunque el conductor considere que está sujetando el volante correctamente.

El sistema puede no funcionar o realizar correcciones inadecuadas de la dirección en las siguientes situaciones:

- Mala visibilidad (iluminación insuficiente de la carretera, nieve, lluvia o niebla).
- Deslumbramiento (luces de un vehículo que circula en sentido contrario, sol bajo, reflejo sobre la calzada mojada, salida de un túnel, alternancia de sombras y luces).
- Zona del parabrisas delante de la cámara sucia, empañada, con escarcha, con nieve, dañada o cubierta con algún adhesivo.
- Líneas de delimitación de carril deterioradas, parcialmente ocultas (nieve o barro) o múltiples (zonas de obras o revestimientos).

- Trazado de una curva cerrada.
- Carreteras sinuosas.
- Juntas en el asfaltado de la carretera.

Riesgo de funcionamiento no deseado

- !** El sistema se debe desactivar en las siguientes situaciones:
- Conducción con una rueda de repuesto de tipo "temporal".
 - Con remolque o con un portabicicletas acoplado a un enganche de remolque,

en particular cuando el remolque no está conectado o no está homologado.

- Malas condiciones climatológicas.
- Conducción por calzadas con muy poca adherencia (riesgo de aquaplaning, nieve, hielo).
- Zonas de obras o accesos a peajes.
- Conducción en circuitos de carreras.
- Cuando se rueda sobre rodillos.

Fallo de funcionamiento



En el caso de un fallo de funcionamiento, se enciende el testigo de alerta de mantenimiento en el cuadro de instrumentos, acompañado de la visualización de un mensaje y una señal acústica.

Acuda a un concesionario PEUGEOT o taller cualificado para proceder a su revisión.

Alerta de cambio involuntario de carril

! Para obtener más información, consulte las **Recomendaciones generales sobre el uso de las ayudas a la conducción y a las maniobras**.

Gracias a una cámara que reconoce las líneas continuas o discontinuas, este sistema detecta el franqueo involuntario de las marcas longitudinales del firme de las vías de circulación.

En caso de que el conductor reduzca la atención circulando a una velocidad superior a 60 km/h (37 mph), se activa una alerta cuando el vehículo cambia de dirección inesperadamente. Este sistema es especialmente útil en autopistas, autovías y carreteras principales.

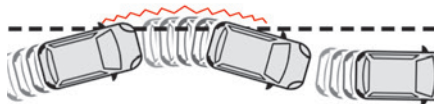

Activación/desactivación



Los ajustes se modifican a través del menú **Al. conducción/Vehículo** de la pantalla táctil.

El estado del sistema queda memorizado al quitar el contacto.

Detección



Si se detecta un cambio de dirección inesperado, este testigo de alerta se ilumina en el cuadro de instrumentos, acompañado de una señal acústica. No se transmitirá ninguna alerta mientras el intermitente esté activado ni durante aproximadamente 20 segundos después de apagar el intermitente.

Fallo de funcionamiento



En el caso de un fallo de funcionamiento, se enciende este testigo de alerta en el

cuadro de instrumentos, acompañado de la visualización de un mensaje y una señal acústica. Póngase en contacto con un concesionario autorizado PEUGEOT o con un taller cualificado.

Ayuda activa al cambio involuntario de carril

! Para obtener más información, consulte las **Recomendaciones generales sobre el uso de las ayudas a la conducción y a las maniobras**.

El sistema corrige la trayectoria del vehículo avisando al conductor en cuanto detecta un riesgo de cambio involuntario de carril o de invasión del arcén, pavimentado o no (según versión). Para ello, el sistema usa una cámara situada en la parte superior del parabrisas, que identifica las líneas de delimitación de carril y el borde de la carretera (según versión).

Este sistema es especialmente útil en autopistas, autovías y carreteras principales.

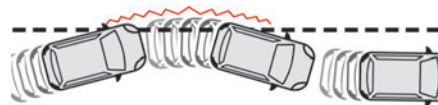

Condiciones de funcionamiento

- Velocidad del vehículo entre 70 y 180 km/h.

- Carretera marcada con una línea divisoria central.
- Volante sujetado con ambas manos.
- Intermitentes no activados.
- Sistema ESC activado y en funcionamiento.

! El sistema ayuda al conductor solo cuando el vehículo corre el peligro de desviarse involuntariamente del carril por el que circula. No gestiona ni la distancia de seguridad, ni la velocidad del vehículo, ni los frenos.

El conductor debe sujetar el volante con ambas manos de manera que pueda mantener el control cuando las circunstancias no permitan que el sistema intervenga (por ejemplo, si ha desaparecido la línea central de separación).

Funcionamiento

En cuanto el sistema identifica un riesgo de franqueo involuntario de alguna de las líneas de delimitación de carril detectadas (p. ej., arcén no pavimentado), corrige la trayectoria según sea necesario para que el vehículo vuelva a su carril original.

El conductor percibe un movimiento de giro del volante.



Este testigo de alerta parpadea durante la corrección de la trayectoria.

i El conductor puede impedir la corrección sujetando el volante con firmeza (p. ej., durante una maniobra de emergencia). La corrección de la trayectoria se interrumpe inmediatamente si se activan los intermitentes.

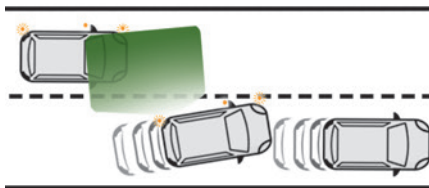

Mientras los intermitentes estén activados y durante unos segundos después de que se desactiven, el sistema considera que toda variación en la trayectoria es intencionada y no activa ninguna corrección durante este periodo. Sin embargo, con el sistema Vigilancia de ángulo muerto activado, si el conductor está a punto de cambiar de carril mientras se detecta otro vehículo en los ángulos muertos del vehículo, el sistema inicia una corrección de la trayectoria aunque los intermitentes estén activados.

Para obtener más información sobre el sistema **Vigilancia de ángulo muerto**, consulte el apartado correspondiente.

! Si el sistema detecta que el conductor no está sujetando el volante con suficiente firmeza durante una corrección automática de la trayectoria, interrumpe la corrección. Emitirá





una alerta para que el conductor vuelva a tomar el control del vehículo.



Situaciones de conducción y alertas relacionadas

Para recibir toda la información necesaria en el cuadro de instrumentos, deberá seleccionar previamente el modo de visualización "CONDUCCIÓN".

En la tabla siguiente se muestran las alertas y los mensajes que se visualizan en distintas situaciones de conducción.

El orden real de visualización de estas alertas puede variar.

Estado de la función	Testigo	Indicación y/o mensaje relacionado	Comentarios
ON		 (gris)	Sistema activo, condiciones no reunidas: <ul style="list-style-type: none"> – Velocidad inferior a 70 km/h. – No se reconocen las líneas de delimitación de carril. – Sistemas ASR/DSC desactivados o funcionamiento del sistema ESC activado. – Conducción "deportiva".
ON		 (gris)	Modo en espera automático de la función (p. ej., detección de un remolque o utilización de la rueda de repuesto de tipo temporal que se entrega con el vehículo).
ON		 (verde)	Líneas del carril detectadas. Velocidad superior a 70 km/h.
ON		 (naranja)/(verde)	El sistema corrige la trayectoria del lado en el cual se ha detectado el riesgo de franqueo no intencionado (línea naranja).

Estado de la función	Testigo	Indicación y/o mensaje relacionado	Comentarios
ON		 (naranja)/(verde) "Tome el control del vehículo"	<ul style="list-style-type: none"> – Si durante la corrección de la trayectoria el sistema detecta que el conductor no sujeta el volante durante unos segundos, deja de corregir y devuelve el control al conductor. – Si durante la corrección de la trayectoria el sistema determina que la corrección no será suficiente y que se franqueará una línea continua (línea naranja), se advierte al conductor de que debe proporcionar un ajuste adicional de la trayectoria. <p>La duración de la alerta acústica se incrementará si se llevan a cabo varias correcciones en poco tiempo. La alerta se volverá continua, manteniéndose hasta que reaccione el conductor.</p> <p>Este mensaje también puede aparecer con las manos en el volante.</p>

Límites de funcionamiento

El sistema pasa automáticamente al modo en espera en los siguientes casos:

- ESC desactivado o en curso de regulación.
- Velocidad inferior a 70 km/h o superior a 180 km/h.
- Conexión eléctrica con el remolque.
- Detección de la utilización de una rueda de repuesto "temporal" (la detección no es inmediata, se recomienda desactivar la función).
- Se ha detectado un estilo de conducción dinámico, presión en el freno o en el pedal del acelerador.

- Circular sobre líneas de carril.
- Activación de los intermitentes.
- Franqueo de la línea interior en una curva.
- Circulación en una curva cerrada.
- Detección de inactividad del conductor durante una corrección.

! El funcionamiento del sistema puede verse perturbado o inhibido en las siguientes situaciones:

- Contraste insuficiente entre el pavimento y el borde de la carretera (por ejemplo, zona umbría)

- Líneas de carril desgastadas, ocultas (nieve, barro) o múltiples (zonas de obras, etc.).
- Poca distancia con el vehículo que le precede (las marcas en el firme no se detectan).
- En carreteras estrechas o sinuosas.

Riesgo de funcionamiento no deseado

El sistema se debe desactivar en las siguientes situaciones:

- Cuando se cambia una rueda o se trabaja cerca de una rueda.

- Con un remolque o con un portabicicletas fijado a un dispositivo de enganche de remolque, en particular con un remolque inestable o no homologado.
- Con calzada en mal estado, inestable o con muy poca adherencia (riesgo de aquaplaning, nieve o hielo).
- Con malas condiciones climatológicas.
- Cuando se conduce en circuitos de carreras.
- Cuando se rueda sobre rodillos.

Activación/desactivación



- Mantenga pulsado este botón para desactivar el sistema o púlselo brevemente para reactivarlo en cualquier momento. La desactivación se indica mediante la iluminación del testigo en el botón. El estado del sistema se guarda al quitar el contacto.

Fallo de funcionamiento



- En el caso de un fallo de funcionamiento, se encienden estos testigos de alerta en el cuadro de instrumentos,

acompañados de la visualización de un mensaje y una señal acústica.

Acuda a un concesionario PEUGEOT o taller cualificado para proceder a su revisión.

Active Safety Brake con Alerta de riesgo de colisión y Asistencia al frenado de emergencia inteligente

! Para obtener más información, consulte las **Recomendaciones generales sobre el uso de las ayudas a la conducción y a las maniobras.**



Este sistema:

- Alerta al conductor si su vehículo corre el riesgo de colisionar con el vehículo que le precede, con un peatón o, según versión, con un ciclista.
- Reduce la velocidad del vehículo para evitar la colisión o reducir su gravedad.

i La velocidad se reducirá en 20 km/h como máximo (versiones con cámara solamente) o en 50 km/h como máximo (versiones con cámara y radar).

i El sistema también tiene en cuenta a motociclistas y animales. Sin embargo, no detectará necesariamente a aquellos animales de altura inferior a 0,5 m u otros objetos presentes en la carretera.

Este sistema consta de tres funciones:

- Alerta de riesgo de colisión.
- Asistencia al frenado de emergencia inteligente (iEBA).
- Active Safety Brake (frenada automática de emergencia).

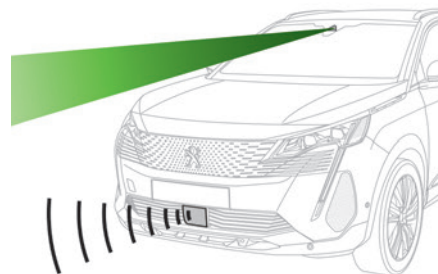

El vehículo está equipado con una cámara situada en la parte superior del parabrisas y, según la versión, un radar situado en el parachoques delantero.

! Este sistema no sustituye en ningún caso a la vigilancia necesaria por parte del conductor. Este sistema está diseñado para ayudar al conductor y mejorar la seguridad vial.

Es responsabilidad de quien conduce supervisar continuamente las condiciones del tráfico según las normas de circulación aplicables.

i En cuanto el sistema detecta un obstáculo potencial, prepara el circuito de frenos por si se necesita la frenada automática. Puede producir un ligero ruido y una ligera sensación de desaceleración.

Desactivación o activación

Por defecto, cada vez que se arranca el motor, el sistema se activa de manera automática.



táctil.

Los ajustes se modifican a través del menú **Al. conducción/Vehículo** de la pantalla



La desactivación del sistema se indica mediante el encendido de este testigo de alerta, acompañado de un mensaje.

Estados de funcionamiento y límites

Vehículo desplazándose hacia adelante.

Sistema ESC operativo.

Sistemas CDS/ASR activados.

Todos los pasajeros con el cinturones de seguridad puesto.

Velocidad estable en carreteras poco sinuosas.

En los casos siguientes, se recomienda desactivar el sistema mediante el menú de configuración del vehículo:

- Enganche de un remolque.
- Cuando se transportan objetos largos en las barras del techo.
- Vehículo con cadenas para la nieve.
- Antes de pasar por un túnel de autolavado con el motor en marcha.
- Antes de colocar el vehículo sobre un banco de rodillos en un taller.
- Vehículo remolcado con el motor en marcha.
- Parachoques delantero dañado (versión con radar).
- Después de un impacto en el parabrisas cerca de la cámara de detección.

i El sistema se desactiva automáticamente cuando se detecta el uso de la rueda de repuesto de tipo "temporal", o si se detecta un fallo en las luces de freno laterales.

! Puede ser peligroso circular si las luces de freno no están en perfecto estado de funcionamiento.

! Es posible que no se dé ninguna alerta, se dé demasiado tarde o parezca injustificada.

El conductor debe mantener siempre el control del vehículo y estar alerta para reaccionar en cualquier momento para evitar un accidente.

! Tras una colisión, el sistema se desactiva automáticamente.

Acuda a un concesionario PEUGEOT o taller cualificado para proceder a su revisión.

Alerta de riesgo de colisión

Esta función alerta al conductor si existe riesgo de colisión con el vehículo que circula delante o con un peatón o ciclista presente en el carril.

Modificación del límite de activación de la alerta

Este límite de activación determina la sensibilidad con la que la función alerta del riesgo de colisión.



El límite se ajusta mediante el menú **Al. conducción/Vehículo** de la pantalla táctil.

► Seleccione uno de los tres límites predeterminados: "Lejos", "Normal" o "Cerca". El último límite seleccionado queda memorizado al quitar el contacto.

Funcionamiento

En función del riesgo de colisión detectado por el sistema y del umbral de activación de la alerta seleccionado por el conductor, se pueden activar varios niveles diferentes de alerta, que se muestran en el cuadro de instrumentos.

El sistema tiene en cuenta la dinámica del vehículo, la velocidad del propio vehículo y del que le precede, las condiciones medioambientales y el funcionamiento del vehículo (acciones en los

pedales, en el volante, etc.) para activar la alarma en el momento más adecuado.



(naranja)

Nivel 1: alerta visual únicamente que le advierte que el vehículo que le precede está muy cerca.

Aparece el mensaje "**Vehículo cerca**".



(rojo)

Nivel 2: alerta visual y acústica que le indica que la colisión es inminente.

Aparece el mensaje "**¡Frene!**".

i Cuando la velocidad de su vehículo es demasiado alta al acercarse a otro vehículo, el primer nivel de alerta puede no mostrarse y aparecerá directamente el nivel de alerta 2.

Importante: El nivel de alerta 1 no aparece en caso de un obstáculo fijo o cuando está seleccionado el umbral de activación "**Cerca**".

Asistencia al frenado de emergencia inteligente (iEBA)

Esta función complementa la frenada en caso de que el conductor no frene lo suficiente como para evitar una colisión.

Esta asistencia sólo se activará si el conductor pisa el pedal del freno.

Active Safety Brake

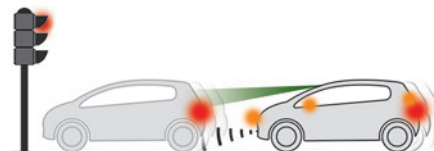

Esta función, también denominada frenada automática de emergencia, interviene después de las alertas si el conductor no reacciona lo bastante rápido y no acciona los frenos del vehículo.

El sistema pretende reducir la velocidad de impacto o evitar la colisión del vehículo en caso de que el conductor no reaccione.

Funcionamiento

El sistema funciona cuando se cumplen las siguientes condiciones:

- La velocidad del vehículo no supera los 60 km/h cuando se detecta un peatón.

- La velocidad del vehículo no supera los 80 km/h cuando se detecta un vehículo parado o un ciclista.

- La velocidad del vehículo se encuentra entre los 10 y los 85 km/h (versiones con cámara solamente) o los 140 km/h (versiones con cámara y radar) cuando se detecta un vehículo en movimiento.



Este testigo de alerta parpadea (durante unos 10 segundos) cuando la función aplica los frenos del vehículo.

Con caja de cambios automática, en caso de frenada automática de emergencia que detenga completamente el vehículo, mantenga pisado el pedal del freno para evitar que el vehículo reanude la marcha.

Con una caja de cambios manual, en caso de frenada automática de emergencia que detenga completamente el vehículo, el motor se puede calar.

i El conductor puede mantener el control del vehículo en todo momento girando con firmeza el volante y/o pisando firmemente el pedal del acelerador.

i El pedal del freno puede vibrar ligeramente mientras la función está actuando.

Si el vehículo se detiene por completo, la frenada automática se mantiene entre 1 y 2 segundos.

Fallo de funcionamiento



En el caso de un fallo de funcionamiento, se enciende este testigo de alerta en el cuadro de instrumentos, acompañado de la visualización de un mensaje y una señal acústica. Acuda a un concesionario PEUGEOT o taller cualificado para proceder a su revisión.



Estos testigos de alerta se encienden en el cuadro de instrumentos para indicar que el cinturón de seguridad del conductor o del acompañante no está abrochado (según versión). El sistema de frenada automática permanece desactivado hasta que se abrochan los cinturones de seguridad.

Detección de falta de atención



Para obtener más información, consulte las **Recomendaciones generales sobre el uso de las ayudas a la conducción y a las maniobras**.

Según versión, la función consiste en el sistema "Alerta de atención del conductor" solo o bien combinado con el sistema "Alerta de atención del conductor por cámara".



Estos sistemas no están, bajo ningún concepto, diseñados para mantener

despierto al conductor o evitar que se duerma al volante.

Es responsabilidad del conductor detener el vehículo si se encuentra cansado.

Descanse si se siente cansado o al menos cada 2 horas.

Activación/desactivación



Esta función se ajusta mediante el menú **AI. conducción/Vehículo** de la pantalla táctil.

El estado del sistema se memoriza al quitar el contacto.

Alerta de atención del conductor



El sistema activa una alerta cuando detecta que el conductor no ha realizado una pausa tras dos horas de conducción a una velocidad superior a 70 km/h.

Esta alerta se indica mediante un mensaje que le propone realizar una pausa, acompañado de una señal acústica.

Si el conductor no sigue esta recomendación, la alerta se repetirá cada hora hasta que se detenga el vehículo.

El sistema se reinicializa si se cumple alguna de las siguientes condiciones:

- Con el motor en marcha, el vehículo ha estado parado durante más de 15 minutos.
- El contacto ha estado quitado durante unos minutos.

– Se desabrocha el cinturón de seguridad del conductor y su puerta se abre.



Cuando la velocidad del vehículo sea inferior a 70 km/h, el sistema se pondrá en modo de espera.

El contador del tiempo de conducción se reinicia a partir de 70 km/h.

Alerta de atención del conductor por cámara

Según versión, el sistema Alerta de atención del conductor puede combinarse con el sistema Alerta de atención del conductor por cámara.

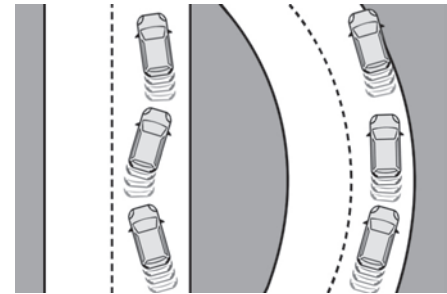

El sistema evalúa el nivel de atención, el cansancio y la distracción del conductor mediante la identificación de las variaciones en la trayectoria respecto a las líneas de delimitación de carril.

Para ello, el sistema usa una cámara situada en la parte superior del parabrisas.

Este sistema es especialmente adecuado para vías rápidas (velocidad superior a 70 km/h).

En un primer nivel de alerta, se advierte al conductor con el mensaje "**Preste atención**", acompañado de una señal acústica.

Tras 3 alertas del primer nivel, el sistema activa una alerta adicional con el mensaje "**Conducción peligrosa, descanse**", acompañado de una señal acústica más acusada.

i En determinadas condiciones de conducción (calzada degradada o en caso de viento fuerte), el sistema puede emitir alertas independientemente del estado de atención del conductor.

! El funcionamiento del sistema puede verse perturbado o inhibido en las siguientes situaciones:

- Ausencia de marcas en el suelo, o bien marcas desgastadas, ocultas (nieve, barro) o múltiples (zonas de obras).
- Poca distancia con el vehículo que le precede (las marcas en el suelo no se detectan).
- Carreteras estrechas, sinuosas, etc.

Vigilancia de ángulo muerto

! Para obtener más información, consulte las **Recomendaciones generales sobre**

el uso de las ayudas a la conducción y a las maniobras.

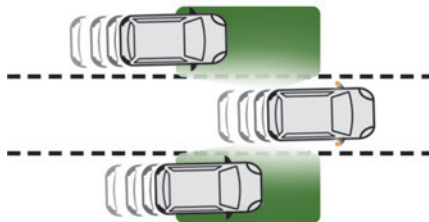

El sistema advierte al conductor de la presencia potencialmente peligrosa de otro vehículo (un turismo, un vehículo largo, una motocicleta, etc.) en los ángulos muertos del vehículo (zonas que están fuera del campo de visión del conductor) mediante los sensores instalados en los laterales de los parachoques.

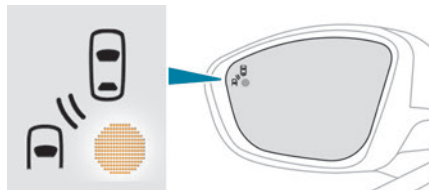

La alerta se indica mediante un testigo de alerta fijo en el retrovisor exterior del lado correspondiente:

- De manera inmediata, cuando un vehículo nos adelanta;

- Después de aproximadamente un segundo, cuando adelantamos lentamente a otro vehículo.

Activación/desactivación



Se ajusta mediante el menú **AI. conducción/Vehículo** de la pantalla táctil.



Al activar la función, este testigo se enciende en el cuadro de instrumentos.

Al arrancar el vehículo, el testigo de alerta se ilumina en cada retrovisor para indicar que el sistema está activado.

El estado del sistema se memoriza al quitar el contacto.

i El sistema se desactiva automáticamente en caso de remolcado con un dispositivo de remolque autorizado por PEUGEOT.

Condiciones de funcionamiento

- Todos los vehículos circulan en el mismo sentido y en carriles contiguos.
- La velocidad del vehículo debe estar comprendida entre 12 y 140 km/h.
- Al adelantar a un vehículo, la diferencia de velocidad es menor de 10 km/h.
- Al adelantar a un vehículo, la diferencia de velocidad es menor de 25 km/h.
- El tráfico fluye con normalidad.
- Durante una maniobra de adelantamiento prolongada, el vehículo adelantado permanece oculto en la zona de ángulo muerto.

- Se circula por una vía recta o con curvas suaves.
- El vehículo no arrastra ningún remolque, caravana, etc.

Límites de funcionamiento

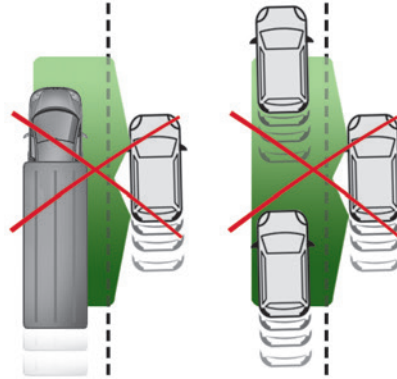
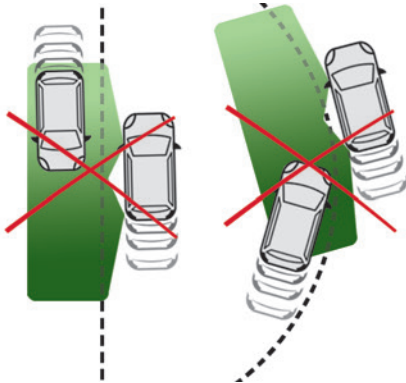

No se activará ninguna alerta en las siguientes condiciones:

- Presencia de elementos estáticos (p. ej., vehículos estacionados, quitamiedos, postes de luz y señales).
- Vehículos que circulan en sentido contrario.
- En carreteras sinuosas o en caso de giros bruscos.
- Al adelantar o al ser adelantado por un vehículo muy largo (p. ej., camiones o autobuses), que se detecta en un ángulo muerto desde atrás y que está dentro del campo de visión del conductor desde la parte delantera.
- En una maniobra de adelantamiento rápido.
- Con circulación muy densa: los vehículos detectados delante y detrás se confunden con un vehículo largo o un objeto estático.
- Con la activación de la función Park Assist.

Fallo de funcionamiento



En caso de fallo de funcionamiento, este testigo de alerta parpadea unos instantes en el cuadro de instrumentos y luego se enciende de manera permanente acompañado de un mensaje.

Acuda a un concesionario PEUGEOT o taller cualificado para proceder a su revisión.

- i** Determinadas condiciones climáticas, como lluvia o granizo, pueden interrumpir temporalmente el funcionamiento del sistema. En particular, circular por una carretera mojada o pasar de una zona seca a una zona mojada puede activar falsas alertas (por ejemplo, una nube de gotas de agua en el ángulo muerto puede ser interpretada como un vehículo). En condiciones adversas o invernales, asegúrese de que los sensores no estén cubiertos de barro, hielo o nieve. No tape con adhesivos u otros objetos la zona de alerta situada en los retrovisores exteriores, ni las zonas de detección situadas en los parachoques delantero y trasero, ya que ello podría impedir el buen funcionamiento del sistema.

Sistema activo de vigilancia de ángulos muertos

Como complemento al testigo luminoso fijo en el retrovisor del lado correspondiente, para ayudarle a evitar una colisión se percibirá una corrección de la trayectoria en caso de que intente franquear el carril cuando el indicador de dirección esté activado.

Este sistema es la combinación del Ayuda activa al cambio involuntario de carril y Vigilancia de ángulo muerto.

Estas dos funciones deben estar activadas y en funcionamiento.

La velocidad del vehículo debe estar entre 65 y 140 km/h inclusive.

Estas funciones son especialmente adecuadas para conducir en carreteras y autopistas.

Para más información relativa a la **Ayuda activa al cambio involuntario de carril** y la **Vigilancia de ángulo muerto**, consulte el apartado correspondiente.

Ayuda al estacionamiento

! Para obtener más información, consulte las **Recomendaciones generales sobre el uso de las ayudas a la conducción y a las maniobras**.

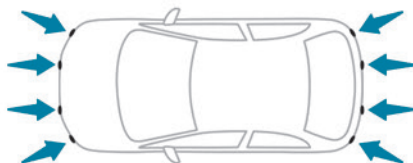

Este sistema detecta e indica la proximidad de obstáculos (p. ej., peatones, vehículos, árboles o barreras) gracias a los sensores situados en el parachoques.

Ayuda al estacionamiento trasera

► Engrane la marcha atrás para activar el sistema (confirmado mediante una señal acústica).

El sistema se desactiva al desengranar la marcha atrás.

Ayuda sonora

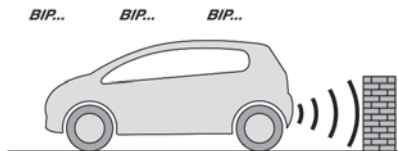

El sistema indica la presencia de obstáculos dentro de la zona de detección de los sensores. La información de proximidad se indica mediante una señal acústica discontinua cuya frecuencia

aumenta a medida que el vehículo se acerca al obstáculo.

Cuando la distancia entre el vehículo y el obstáculo es inferior a unos treinta centímetros, la señal acústica se vuelve continua.

El sonido emitido por el altavoz (derecho o izquierdo) permite localizar en qué lado está el obstáculo.

i Ajuste de la señal acústica

Según versión con PEUGEOT Connect Radio o PEUGEOT

Connect Nav, al pulsar este botón se abren la ventanilla para ajustar el volumen de la señal acústica.

Ayuda gráfica



Complementa la señal acústica mostrando en pantalla unas barras que representan la distancia entre el obstáculo y el vehículo (blanco: obstáculos más distantes, naranja: obstáculos cercanos, rojo: obstáculos muy cercanos). A medida que el vehículo se aproxima al obstáculo, el símbolo "Danger" (peligro) aparece en la pantalla.

Sensores de ayuda al estacionamiento delanteros

Como complemento a la ayuda al estacionamiento trasera, la ayuda al estacionamiento delantera se activa al detectar un obstáculo en la parte delantera del vehículo, si va a una velocidad inferior a 10 km/h.

La ayuda al estacionamiento delantera se desactiva si se detiene el vehículo durante más de tres segundos al conducir hacia delante, si ya no se detecta ningún objeto o si la velocidad supera los 10 km/h.

- El sonido que sale del altavoz (delantero o trasero) permite localizar el obstáculo respecto a la posición del vehículo en su trayectoria, ya sea delante o detrás del vehículo.

Desactivación/activación

Los ajustes se modifican a través del menú **AI. conducción/Vehículo** de la pantalla táctil.

El estado del sistema se guarda al quitar el contacto.

- La ayuda trasera al estacionamiento se desactiva automáticamente cuando se conecta un remolque o un portabicicletas a un enganche de remolque instalado según las recomendaciones del fabricante.

La ayuda al estacionamiento queda desactivada durante la fase de medición de plaza de la función Park Assist.

Para obtener más información sobre la función **Park Assist**, consulte el apartado correspondiente.

Límites de funcionamiento

La inclinación del vehículo si el maletero está muy cargado puede desviar las mediciones de distancia.

Fallo de funcionamiento

En caso de fallo de funcionamiento al cambiar a la marcha atrás, este testigo de alerta se enciende en el cuadro de instrumentos, acompañado de la visualización de un mensaje y de una señal acústica (pitido breve).

Acuda a un concesionario PEUGEOT o taller cualificado para proceder a su revisión.

Visiopark 1 - Visiopark 2

Para obtener más información, consulte las **Recomendaciones generales sobre el uso de las ayudas a la conducción y a las maniobras**.

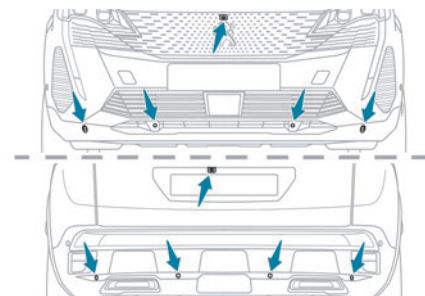

Con el motor en marcha, este sistema permite ver dos vistas del entorno cercano del vehículo en la pantalla táctil usando una cámara para Visiopark 1 y dos cámaras para Visiopark 2.

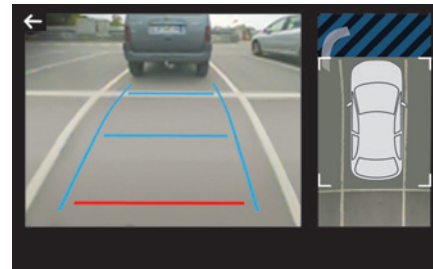

La pantalla está dividida en dos partes con una vista contextual y otra desde arriba del vehículo dentro de su entorno próximo.

El sistema de ayuda al estacionamiento completa la información de la vista desde arriba del vehículo.

Pueden visualizarse diversas vistas contextuales:

- Vista estándar.
- Vista 180°.
- Vista ampliada.

Por defecto, el modo AUTO está activado.

En este modo, el sistema elige la mejor vista para mostrar (estándar o ampliada).

En cualquier momento durante la maniobra puede cambiar el tipo de vista.

► Pulse el botón situado en la esquina inferior izquierda de la pantalla táctil.

► Seleccione el tipo de vista:

- "Vista estándar".
- "180° view".
- "Vista zoom".
- "AUTO view".

La pantalla se actualiza inmediatamente con el tipo de vista seleccionado.

El estado del sistema no se guarda al quitar el contacto.

Principio de funcionamiento

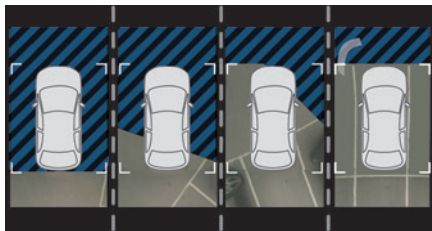

Mediante una o dos cámaras, se registran los alrededores del vehículo durante la realización de maniobras a baja velocidad.

Se reconstruye una imagen del vehículo dentro del entorno próximo (representado dentro de los paréntesis) en tiempo real a medida que va progresando la maniobra.

Se facilita así alinear el vehículo durante el estacionamiento y visualizar los obstáculos próximos. Se borra automáticamente si el vehículo permanece inmóvil durante demasiado tiempo.

Con Visiopark 2, la vista se reconstruye con la ayuda de dos cámaras, tanto en marcha adelante como en marcha atrás.

Cuando la función está activada, es posible que la vista superior no se visualice. Si el sistema está activado cuando el vehículo ya se ha desplazado, la vista superior puede visualizarse totalmente.

Visiopark 1

Vista trasera

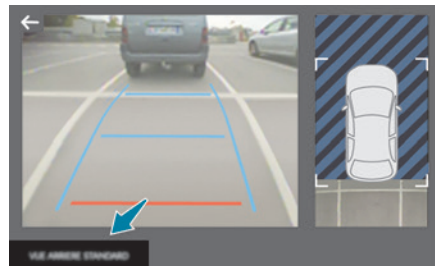

Para activar la cámara situada en el portón trasero, engrane la marcha atrás y no supere los 10 km/h de velocidad.

El sistema se desactiva:

- De forma automática, a una velocidad superior a unos 10 km/h,
- De forma automática, si el portón trasero está abierto.
- Al desengranar la marcha atrás (la imagen permanece durante 7 segundos).
- Al pulsar la flecha blanca en la esquina superior izquierda de la pantalla táctil.

Modo AUTO

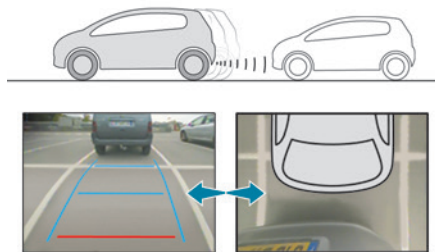

Este modo está activado por defecto. Mediante los sensores situados en el parachoques trasero, la vista automática cambia de la vista trasera a la vista desde arriba (ampliada) cuando el vehículo se aproxima a un obstáculo en la línea roja (menos de 30 cm) durante la maniobra.

Vista estándar

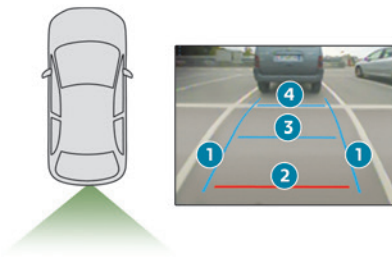

En la pantalla se muestra el área detrás del vehículo.
Las líneas azules **1** representan la anchura del vehículo, con los retrovisores desplegados; se orientan en función de la posición del volante.
La línea roja **2** representa una distancia de 30 cm desde el parachoques trasero; las dos líneas azules **3** y **4** representan 1 y 2 m respectivamente.
Esta vista está disponible con el modo AUTO o en el menú de selección de la vista.

Vista ampliada

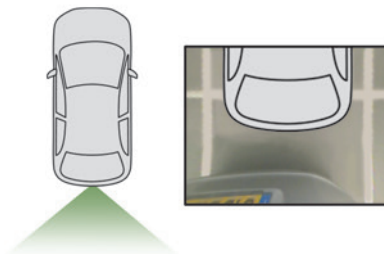

La cámara registra el entorno del vehículo durante la maniobra para crear una vista desde arriba de lo que hay detrás del vehículo en su entorno más cercano, lo que permite realizar maniobras teniendo en cuenta los obstáculos que hay cerca.
Esta vista está disponible con el modo AUTO o en el menú de selección de la vista.

i Puede parecer que los obstáculos están más lejos de lo que están en realidad. Durante la maniobra, es importante controlar los lados del vehículo a través de los retrovisores. La ayuda al estacionamiento también proporciona información adicional sobre el área que envuelve al vehículo.

Vista de 180°

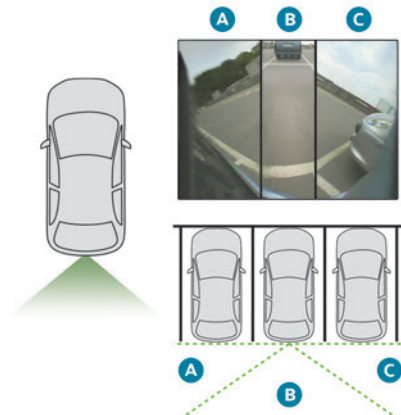

La vista de 180° permite salir marcha atrás de una plaza de estacionamiento anticipando la aproximación de vehículos, peatones o ciclistas. No se recomienda utilizar esta vista para realizar una maniobra completa.

Se divide en tres zonas: izquierda **A**, central **B** y derecha **C**.

Esta vista solo está disponible en el menú de selección de la vista.

Visiopark 2

El vehículo va equipado con una cámara en la parte delantera, colocada en la calandra, y una cámara trasera, situada cerca del mando de apertura del portón trasero.

Gracias a las cámaras, el sistema permite mostrar los alrededores del vehículo en la pantalla táctil, ofreciendo vistas de lo que hay detrás del vehículo (visión trasera) cuando está introducida la marcha atrás y de lo que hay delante del vehículo (visión delantera) cuando la caja de cambios está en punto muerto o cuando hay una marcha hacia delante engranada.

Visión trasera

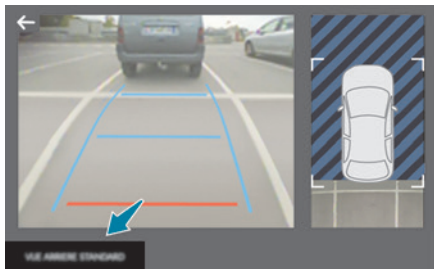

La cámara se activa automáticamente al introducir la marcha atrás.

El sistema se desactiva:

- De forma automática, con una velocidad superior a unos 20 km/h (12 mph).
- Al desengranar la marcha atrás (la imagen de la visión delantera sustituye a la imagen de la visión trasera durante 7 segundos).
- Al pulsar la flecha blanca en la esquina superior izquierda de la pantalla táctil.

i Si se han enganchado un remolque o un portabicicletas, la zona detrás del vehículo en la vista superior se oscurecerá. La reconstrucción de los alrededores se realiza a través de la cámara delantera únicamente.

Las vistas de la visión trasera son similares a las descritas para la función Visiopark 1.

Para obtener más información sobre la función **Visiopark 1**, consulte el apartado correspondiente.

Visión delantera y trasera

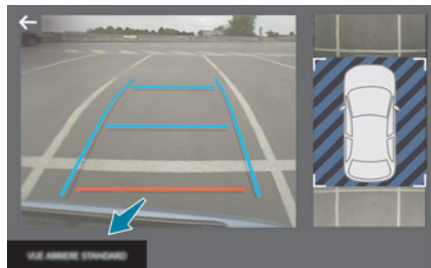

Con el motor en marcha y a una velocidad inferior a 20 km/h, la activación del sistema se realiza a través del menú **AI. conducción/ Vehículo** de la pantalla táctil:

- Seleccione **"Ayuda visual al estacionamiento"**.

El modo AUTO aparece por defecto, con la visión delantera, si la caja de cambios está en punto muerto o cuando hay una marcha adelante introducida, o con la visión trasera, si la marcha atrás está engranada

El sistema se desactiva:

- Automáticamente por encima de aproximadamente 30 km/h (la imagen desaparece temporalmente a partir de 20 km/h)
- Al pulsar la flecha blanca en la esquina superior izquierda de la pantalla táctil.

Modo AUTO

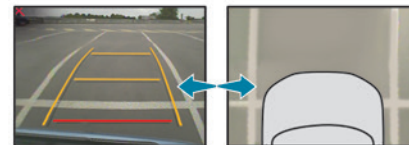

Este modo está activado por defecto.

Mediante los sensores situados en el parachoques delantero, la vista automática pasa de la vista delantera (estándar) a la vista desde arriba (zoom) cuando se aproxima a un obstáculo durante la maniobra.

Vista estándar

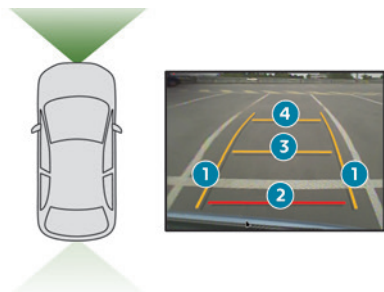

La zona situada delante del vehículo se visualiza en la pantalla.

Las líneas naranjas **1** representan la anchura del vehículo con los retrovisores desplegados; se orientan en función de la posición del volante.

La línea roja **2** representa una distancia de 30 cm desde el parachoques; las dos líneas naranjas **3** y **4** representan 1 y 2 m respectivamente.

Esta vista está disponible con el modo AUTO o en el menú de selección de vista.

Vista ampliada

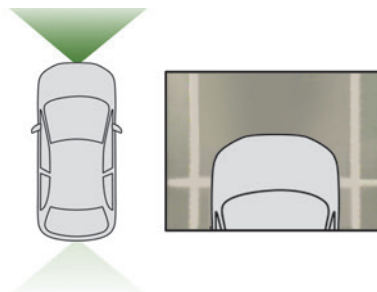

La cámara registra el entorno durante la maniobra para crear una vista desde arriba de la zona enfrente del vehículo en su entorno más cercano, lo que permite realizar maniobras teniendo en cuenta los obstáculos que hay cerca.

Esta vista está disponible con el modo AUTO o en el menú de selección de la vista.

i Puede parecer que los obstáculos están más lejos de lo que están en realidad.

Durante la maniobra, es importante controlar los lados del vehículo utilizando los retrovisores.

La ayuda al estacionamiento también complementa la información del entorno del vehículo.

Vista de 180°

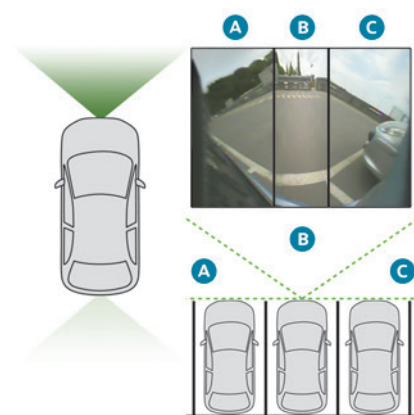

La vista de 180° ayuda a salir, en una marcha adelante, de una plaza de estacionamiento anticipando la llegada de vehículos, peatones o ciclistas.

No se recomienda utilizar esta vista para realizar una maniobra completa.

Se divide en tres zonas: izquierda **A**, central **B** y derecha **C**.

Esta vista está disponible sólo en el menú de selección de vista.

Park Assist

! Consulte las **Recomendaciones generales sobre el uso de las ayudas a la conducción y a las maniobras.**

Este sistema proporciona asistencia activa al estacionamiento: detecta una plaza de estacionamiento y acciona el sistema de dirección para estacionar en dicha plaza.

Con **caja de cambios manual**, el conductor controla el acelerador, los frenos, las marchas y el embrague.

Con **caja de cambios automática (EAT6/EAT8)**, el conductor controla el acelerador, los frenos y las marchas.

Durante las fases de entrada y salida a una plaza de estacionamiento, el sistema proporciona al conductor información visual y acústica para una maniobra segura. Pueden ser necesarias varias maniobras hacia adelante y hacia atrás.

El controlador puede retomar el control en cualquier momento si sujeta el volante.



El sistema Park Assist ofrece asistencia en las siguientes maniobras:

- A. Entrada a una plaza de estacionamiento en línea
- B. Salida de una plaza de estacionamiento en línea
- C. Entrada a una plaza de estacionamiento en batería

i El sistema Park Assist no funciona con el motor parado.

Cuando se activa Park Assist, impide que Stop & Start pase a modo STOP. En modo STOP, la activación de Park Assist vuelve a arrancar el motor.

i El sistema Park Assist se hace con el control de la dirección durante un máximo de 4 ciclos de maniobras. Se desactiva tras estos 4 ciclos. Si el vehículo no está correctamente colocado, retome el control para completar la maniobra.

! El desarrollo de las maniobras y las instrucciones de conducción se indican en el cuadro de instrumentos.

AUTO
La asistencia está activada: la indicación de este pictograma y de un límite de velocidad advierte de que las maniobras de dirección corren a cargo del sistema: no toque el volante.

OFF
> La asistencia está desactivada: la indicación de este pictograma advierte de que el sistema ya no se encarga de las

maniobras de dirección: retome el control de la dirección.

! La activación de Park Assist desactiva Vigilancia de ángulo muerto.

i La función de ayuda al estacionamiento no está disponible durante la medición de la plaza de estacionamiento. Interviene con posterioridad, para avisar al maniobrar que el vehículo se aproxima a un obstáculo: la señal acústica se vuelve continua cuando el obstáculo está a menos de 30 centímetros. Si la función de ayuda al estacionamiento ha sido desactivada, se reactivan automáticamente durante las fases de maniobras asistidas.

i Es posible que las funciones Visiopark 1 - Visiopark 2 actúen durante las maniobras de aparcamiento y de salida de una plaza de estacionamiento. Permiten una mejor supervisión del entorno del vehículo al mostrar información adicional en la pantalla táctil. Para obtener más información sobre las funciones **Visiopark 1** - **Visiopark 2**, consulte el apartado correspondiente.

! En determinados casos, los sensores podrían no detectar pequeños obstáculos situados en los ángulos muertos. Cualquier objeto que exceda las dimensiones del vehículo (por ejemplo, una escalera en la baca, un bola de enganche...), Park Assist no lo tiene en cuenta al maniobrar.

! Compruebe siempre el entorno del vehículo antes de comenzar una maniobra. Si la distancia lateral entre el vehículo y la plaza de estacionamiento es demasiado grande, es posible que la función no pueda medir el espacio.

! Durante las fases de la maniobra, el volante gira rápidamente: no sujete el volante ni coloque las manos entre sus radios. Tenga presente los posibles objetos que pueden impedir la maniobra (por ejemplo, ropa suelta, pañuelos, corbatas...) ya pueden causar daños.

Ayuda a las maniobras de estacionamiento en paralelo



▶ Al estacionar, seleccione **"Park Assist"** en el menú **Al. conducción / Vehículo** de la pantalla táctil para activar la función.



▶ Limite la velocidad del vehículo a un máximo de 20 km/h y seleccione **"Entrada a plaza en línea"** en la pantalla táctil.



Para acceder a una plaza de estacionamiento en línea, el sistema no señala las plazas cuyo tamaño es claramente inferior o superior al del vehículo.



▶ Accione el intermitente del lado del estacionamiento elegido para activar la función de medición. El vehículo debe circular a una distancia de entre 0,5 y 1,5 m de la fila de vehículos estacionados.



▶ Circule a una velocidad inferior a 20 km/h siguiendo las instrucciones hasta que el sistema encuentre un plaza disponible.



▶ Avance lentamente hasta que aparezca un mensaje acompañado de una señal acústica solicitando que engrane la marcha atrás.



▶ Engrane la marcha atrás, suelte el volante y circule sin superar los 7 km/h.



La maniobra de estacionamiento asistido está en curso.



▶ Sin superar la velocidad de 7 km/h, avance y retroceda con ayuda de las alertas del sistema "Ayuda al estacionamiento" hasta que se indique el fin de la maniobra.



El fin de la maniobra se confirma mediante un mensaje y una señal acústica.



La asistencia al estacionamiento se desactiva y puede retomar el control de los mandos.

Asistencia a las maniobras de estacionamiento en línea



▶ Al estacionar, seleccione **"Park Assist"** en el menú **Al. conducción / Vehículo** de la pantalla táctil para activar la función.



▶ Limite la velocidad del vehículo a un máximo de 20 km/h y seleccione **"Entrada a plaza en batería"** en la pantalla táctil.



▶ Accione el intermitente del lado del estacionamiento elegido para activar la función de medición. El vehículo debe circular a una distancia de entre 0,5 y 1,5 m de la fila de vehículos estacionados.



▶ Circule a una velocidad inferior a 20 km/h siguiendo las instrucciones hasta que el sistema encuentre un plaza disponible.



Cuando se detecten varias plazas sucesivas, el vehículo se dirigirá a la última de ellas.



▶ Avance lentamente hasta que aparezca un mensaje acompañado de una señal acústica solicitando que engrane la marcha atrás.



▶ Engrane la marcha atrás, suelte el volante y circule sin superar los 7 km/h.



La maniobra de estacionamiento asistido está en curso.



▶ Sin superar la velocidad de 7 km/h, siga las indicaciones y alertas del sistema "Ayuda al estacionamiento" hasta que un mensaje indique el fin de la maniobra.



El fin de la maniobra se confirma mediante un mensaje y una señal acústica.

El sistema está desactivado y puede volver a tomar el control.

i Durante una maniobra de estacionamiento en batería, el sistema Park Assist se desactiva automáticamente cuando la parte trasera del vehículo se aproxima a menos de 50 cm de un obstáculo.

Asistencia a las maniobras de estacionamiento en paralelo

► Para salir de una plaza de estacionamiento en paralelo, arranque el motor.



► Con el vehículo detenido, seleccione **"Park Assist"** en el menú **Al. conducción**

/ **Vehículo** de la pantalla táctil para activar la función.



► Pulse **"Salida de haz"** en la pantalla táctil.



► Active el intermitente del lado hacia el cual desea salir.



► Engrane la marcha atrás o la marcha adelante y suelte el volante.



La maniobra de estacionamiento asistido está en curso.



► Sin superar la velocidad de 5 km/h, avance y retroceda con ayuda de las alertas del sistema "Ayuda al estacionamiento" hasta que se indique el fin de la maniobra.

La maniobra finaliza cuando las ruedas delanteras del vehículo están fuera de la plaza de estacionamiento.



El fin de la maniobra se confirma mediante un mensaje y una señal acústica.

El sistema está desactivado y puede volver a tomar el control.

Desactivación

El sistema se desactiva mediante el menú **Al. conducción** / **Vehículo** de la pantalla táctil.

El sistema se desactiva automáticamente:

- Cuando se quita el contacto.
- Si el motor se cala.
- Si el cinturón del conductor no está abrochado.
- Al abrir la puerta del conductor.
- Si no se realiza ninguna maniobra en los 5 minutos siguientes a la selección del tipo de maniobra.
- Tras una inmovilización prolongada del vehículo durante una maniobra.
- Si se activa el sistema Antideslizamiento de las ruedas (ASR).
- Si la velocidad del vehículo supera el límite autorizado.
- Si el conductor interrumpe el giro del volante.
- Tras 4 ciclos de maniobras.
- Si alguna de las ruedas delanteras encuentra un obstáculo.

La desactivación se confirma mediante un mensaje y una señal acústica.

El conductor deberá retomar el control de la dirección del vehículo.

i Si el sistema se desactiva durante alguna maniobra, el conductor debe reactivarlo para repetir la medición.

Desactivación

El sistema se desactiva automáticamente:

- Al arrastrar un remolque conectado a la toma eléctrica.
- Si se abre la puerta del conductor.
- Si la velocidad del vehículo es superior a 70 km/h.

Para desactivar el sistema de manera prolongada, consulte con un concesionario autorizado PEUGEOT o taller cualificado.

Fallos de funcionamiento



Si mientras se usa se produce un fallo de funcionamiento en la ayuda al

estacionamiento, que se señala mediante el encendido de este testigo de alerta, la función se desactiva.

En caso de fallo de funcionamiento, acuda a un concesionario autorizado PEUGEOT o a un taller cualificado para proceder a la revisión del sistema.



En caso de fallo de funcionamiento de la dirección asistida, este testigo de alerta se enciende en el cuadro de instrumentos, acompañado de un mensaje de alerta.

Detenga el vehículo en cuanto las condiciones de seguridad se lo permitan. Acuda a un concesionario autorizado PEUGEOT o taller cualificado.



PEUGEOT Y TOTAL UNA ASOCIACIÓN AL SERVICIO DEL RENDIMIENTO

Durante más de 20 años, la colaboración entre PEUGEOT y TOTAL ha superado los límites del rendimiento para alcanzar el éxito en las condiciones más exigentes, obteniendo victorias en las 24 horas de Le Mans y en el Rally Dakar, así como las logradas por todos nuestros clientes en el ámbito de los rallies de todo el mundo. Para lograr estos excepcionales resultados, los equipos de Peugeot Sport han optado por TOTAL QUARTZ, un lubricante de alta tecnología que protege el motor en las condiciones más extremas.

TOTAL QUARTZ protege el motor de los efectos del tiempo.

TOTAL QUARTZ INEO FIRST es un lubricante de muy alto rendimiento desarrollado de forma conjunta por los equipos de I+D de Peugeot y Total. Formulado específicamente para los motores de los vehículos Peugeot, su innovadora tecnología reduce significativamente las emisiones de CO₂ y protege el motor contra obstrucciones de forma efectiva.



PEUGEOT



TOTAL

PEUGEOT RECOMIENDA TOTAL

OFFICIAL PARTNERS

Compatibilidad de los carburantes



Carburantes de gasolina conformes con la norma EN228 conteniendo hasta 5 % y 10 % de etanol respectivamente.



Carburantes de gasoil conformes con las normas EN590, EN16734 y EN16709 que contienen hasta 7 %, 10 %, 20 % y 30 % de éster metílico de ácidos grasos respectivamente. El empleo de carburantes B20 o B30, incluso ocasionalmente, exige condiciones especiales de mantenimiento referidas como "Condiciones arduas".



Carburante de gasoil parafínico conforme a la norma EN15940.

! El uso de otro tipo de (bio)combustible (por ejemplo, aceites vegetales o animales puros o diluidos, combustible doméstico...) está estrictamente prohibido (riesgo de dañar el motor y el sistema de combustible).

i Sólo está autorizada la utilización de aditivos para carburantes que cumplan las

normas B715001 (gasolina) o B715000 (gasoil).

Gasoil a temperaturas bajas

A temperaturas inferiores a 0 °C, la formación de parafinas en los carburantes diésel de tipo verano puede impedir el funcionamiento correcto del motor. En estas condiciones de temperatura, utilice carburante diésel de tipo invierno y mantenga el depósito de carburante más del 50 % lleno.

A temperaturas inferiores a -15 °C, para evitar problemas de arranque es aconsejable estacionar el vehículo a cubierto (garaje con calefacción).

Desplazamientos al extranjero

Algunos carburantes pueden dañar el motor del vehículo. En algunos países, puede ser necesario el uso de un carburante determinado (octanaje específico, nombre comercial específico...) para garantizar el funcionamiento correcto del motor.

Para más información, consulte con la red.

Repostaje



Capacidad del depósito: aproximadamente 53 litros (gasolina o diésel) o 43 litros (híbrido recargable).



Capacidad del depósito: aproximadamente 56 litros.

Capacidad de la reserva: aproximadamente 6 litros.

Nivel de carburante bajo



Cuando el depósito de carburante alcanza un nivel bajo, se enciende este testigo de alerta en el cuadro de instrumentos, acompañado de la visualización de un mensaje y de una señal acústica. Cuando se enciende por primera vez, quedan **aproximadamente 6 litros** de carburante. Hasta que no se añada carburante suficiente, cada vez que se dé el contacto aparecerá este testigo de alerta, acompañado de un mensaje y una señal acústica. Durante la conducción, este mensaje y la señal acústica se repetirán con cada vez mayor frecuencia a medida que el nivel se vaya acercando a **0**.

Reposte lo antes posible para evitar quedarse sin carburante.

Para más información relativa a la **Inmovilización por falta de carburante (diésel)**, consulte el apartado correspondiente.

i Una flechita junto al testigo de alerta indica en qué lateral del vehículo se encuentra la tapa del carburante.

! Stop & Start
Nunca reposte carburante con el motor en modo STOP. Debe quitar el contacto mediante el botón.

Repostaje

Cualquier repostaje de carburante debe ser superior a 10 litros para que el indicador de nivel de carburante lo tenga en cuenta.

Al abrir la tapa de llenado puede generarse un ruido producido por una irrupción de aire. Este vacío es completamente normal y es consecuencia de la estanqueidad del sistema de carburante.

El tapón de llenado está integrado en la tapa del carburante o debe desenroscarse (según versión). Para realizar el repostaje con total seguridad:

► **Debe apagar el motor.**

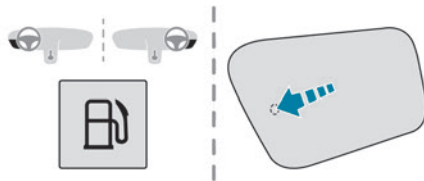

► Para abrir la tapa de carburante, pulse el botón de apertura de la tapa o presione el borde trasero de la tapa de carburante (según versión).

i Vehículos híbridos recargables
Tras pulsar el botón, la tapa de carburante puede tardar unos minutos en abrirse. Si se bloquea la tapa, mantenga pulsado el botón durante más de 3 segundos.

► Seleccione el surtidor correspondiente al carburante adecuado para el motor del vehículo (consulte la etiqueta en el interior de la tapa).

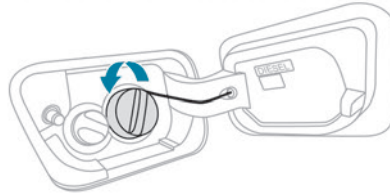

► Gire el tapón de llenado hacia la izquierda, retírelo y colóquelo en su soporte en la tapa de carburante (según versión).
► Introduzca la boquilla de llenado hasta el fondo antes de iniciar el repostaje (para reducir el riesgo de salpicaduras).
► Llene el depósito.

No insista después del tercer corte de la boquilla de llenado, ya que ello podría ocasionar fallos de funcionamiento.

► Vuelva a colocar el tapón de llenado y gírelo hacia la derecha (según versión).
► Presione la tapa del depósito de carburante para cerrarla.

El vehículo está equipado con un catalizador que contribuye a reducir el nivel de sustancias nocivas en los gases de escape.

Para los motores de gasolina, es obligatorio utilizar carburante sin plomo.

La boca de llenado es más estrecha, de modo que sólo se pueden introducir boquillas de gasolina sin plomo.

! En caso de repostar un carburante inadecuado para el vehículo, es indispensable vaciar el depósito y llenarlo con el carburante correcto antes de poner en marcha el motor.

! Vehículos híbridos recargables
Si la tapa de llenado se cierra accidentalmente antes de repostar, no se puede abrir manualmente. Vuelva a arrancar el motor y desplace el vehículo algunos metros antes de volver a pulsar el botón de la tapa de llenado.

Sistema anticonfusión de carburante (diésel)

(Según el país de comercialización.)
Este dispositivo mecánico impide llenar el depósito de un vehículo diésel con gasolina. El sistema anticonfusión de carburante, situado en el cuello del depósito, es visible al retirar el tapón.

Funcionamiento

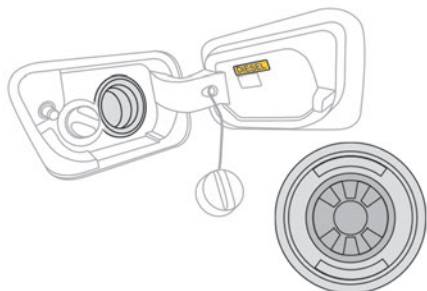

Cuando se inserta una boquilla de llenado de gasolina en la boca del depósito de carburante de un vehículo diésel, entra en contacto con la tapa. El sistema permanece bloqueado, impidiendo el llenado.

No insista e introduzca una boquilla de gasoil.

i Se puede utilizar un bidón de combustible para llenar el depósito.

i Desplazamientos al extranjero

Debido a que las boquillas de repostaje de gasoil pueden ser diferentes según el país, el sistema anticfusión de carburante puede imposibilitar el llenado del depósito.

Antes de desplazarse al extranjero, es aconsejable comprobar con el concesionario PEUGEOT si el vehículo está adaptado a los equipos de suministro de los países visitados.

Sistema híbrido recargable

Sistema eléctrico

El circuito eléctrico del sistema híbrido recargable se identifica con cables naranja y sus componentes están marcados con este símbolo:



! El sistema del motor híbrido recargable emplea una tensión entre 240 y 400 V.

Este sistema puede estar caliente tanto al dar el encendido como después de quitarlo. Tenga en cuenta los mensajes de alerta en las etiquetas del vehículo, especialmente en la tapa.

Cualquier intervención o modificación del sistema eléctrico del vehículo (batería, conectores, cables naranja y componentes visibles tanto del exterior como del interior) está terminantemente prohibida debido al riesgo de quemaduras graves o electrocución con consecuencias fatales.

En caso de que se produzca algún problema, consulte siempre con un concesionario autorizado PEUGEOT o con un taller cualificado.

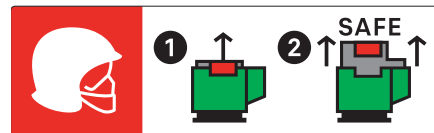

! Esta etiqueta está destinada exclusivamente para bomberos y servicios de mantenimiento en caso de intervención sobre el vehículo. Nadie más debe tocar el dispositivo mostrado en esta etiqueta.

! En el caso de un accidente o impacto en los bajos del vehículo

En tales casos, el circuito eléctrico o la batería de tracción pueden dañarse gravemente. Detenga el vehículo en cuanto las condiciones de seguridad lo permitan y quite el contacto. Póngase en contacto con un concesionario PEUGEOT o taller cualificado.

! En caso de contacto con fuego

Abandone el vehículo inmediatamente y evacue a los demás pasajeros. No intente nunca apagar el incendio usted mismo, podría electrocutarse. Debe ponerse en contacto con los servicios de emergencias inmediatamente e informarles de que hay un vehículo híbrido recargable implicado en el incidente.

! Durante el lavado

Antes de lavar el vehículo, compruebe que la trampilla de carga esté correctamente cerrada. Nunca lave el vehículo durante el proceso de carga de la batería.

! Lavado a alta presión

Para evitar que los componentes eléctricos sufran daños, queda terminantemente prohibido usar el lavado a alta presión en el compartimento del motor o por debajo de la carrocería. Para lavar la carrocería, no utilice una presión superior a 80 bares.

! No permita la entrada de agua o polvo en el conector o en la boquilla de carga, de lo contrario podría electrocutarse o provocar un incendio.

No conecte ni desconecte nunca la boquilla o el cable de carga con las manos húmedas, de lo contrario podría electrocutarse.

Batería de tracción

La batería de tracción de iones de litio almacena la energía eléctrica necesaria para propulsar el vehículo.

Está emplazada bajo los asientos traseros.

La autonomía de la batería de tracción varía según el tipo de conducción, la ruta, el empleo del

equipo de confort térmico y el envejecimiento de sus componentes.

i El envejecimiento de la batería de tracción depende de diversos factores, como las condiciones climáticas y la distancia recorrida.

! En caso de daños en la batería de tracción

Está terminantemente prohibido que realice reparaciones en el vehículo usted mismo. No toque nunca los líquidos procedentes de la batería de tracción. En caso de que la piel entre en contacto con estos productos, lave la zona afectada con agua abundante y contacte con un médico lo antes posible.

Trampilla de carga

La trampilla de carga está situada en la parte trasera izquierda del vehículo.

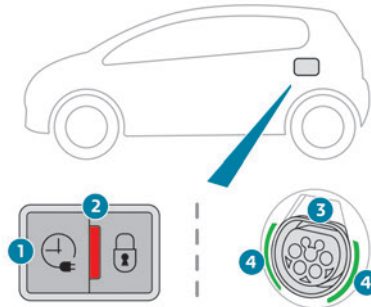

1. Botón de activación de la carga programada
2. Testigo de confirmación de boquilla bloqueada en el conector de carga.
Rojo fijo: boquilla colocada y bloqueada correctamente.
Rojo parpadeante: boquilla colocada incorrectamente o no ha sido posible bloquearla.
3. Conector de carga
4. Guías de iluminación

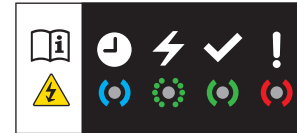

Estado de las guías de iluminación	Significado
Luz blanca fija	Alumbrado de acogida cuando la trampilla está abierta
Luz azul fija	Carga programada
Verde intermitente	Cargando
Luz verde fija	Carga completada
Luz roja fija	Fallo de funcionamiento

! En caso de impacto contra la trampa de carga, aunque sea leve, no la utilice.

No desmonte ni modifique el conector de carga, ya que existe riesgo de electrocución e incendio.

Póngase en contacto con un concesionario PEUGEOT o taller cualificado.





Cable de carga

La batería se puede cargar empleando varios tipos de cables.

El cable de carga suministrado con el vehículo es compatible con las instalaciones eléctricas del país de comercialización. Si viaja al extranjero,

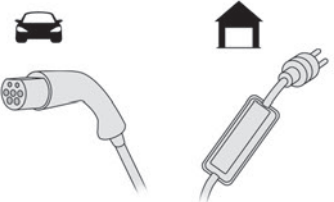
consulte la siguiente tabla para comprobar la compatibilidad de las instalaciones eléctricas locales con el cable de carga.

Póngase en contacto con un concesionario autorizado PEUGEOT o taller cualificado para obtener los cables de carga apropiados.

Tipo de cable	Compatibilidad	Especificaciones
<p>Cable de carga modo 2 con unidad de control integrada</p> 	<p>Toma eléctrica convencional (según país).</p> 	<p>Carga limitada a un máximo de 8 A.</p>
	<p>Toma tipo "Green'Up".</p> 	<p>Carga limitada a un máximo de 14 A.</p>
<p>Cable de carga modo 3</p> 	<p>Unidad de carga rápida Wallbox</p> 	<p>Carga limitada a un máximo de 32 A.</p>

i El tiempo de carga estimado se indica en el cuadro de instrumentos cuando el vehículo está conectado. Puede variar dependiendo de diversos factores, como la

temperatura exterior o la calidad del tendido eléctrico.
Con temperaturas exteriores inferiores a -10°C, se recomendada conectar el vehículo tan

pronto como sea posible, ya que el tiempo de carga aumenta significativamente. Es posible que la batería no se cargue totalmente.

! Cable de carga doméstica (modo 2)

Es esencial evitar dañar el cable y mantenerlo intacto. En caso de daño, no utilice el cable y póngase en contacto con un concesionario autorizado PEUGEOT o taller cualificado para su sustitución.

! Punto de recarga rápida (modo 3)

No desmonte ni modifique la unidad de carga rápida, existe riesgo de electrocución e incendio. Para conocer su funcionamiento, consulte las instrucciones del usuario de la unidad de carga rápida

Unidad de control (modo 2)



Tipo 1

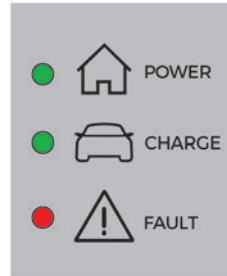
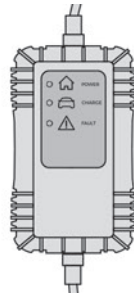
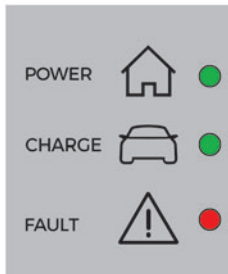

Tipo 2



POWER

Verde: se ha establecido la conexión eléctrica, la carga puede empezar.



CHARGE

Verde intermitente: carga en curso o temperatura de preacondicionamiento activada.



FAULT

Verde fijo: la carga ha finalizado. Rojo: anomalía, no se permite la carga o ésta debe detenerse inmediatamente. Compruebe que todos los elementos estén conectados correctamente y que no haya fallos en el sistema eléctrico.

Si el testigo no se apaga, póngase en contacto con un concesionario autorizado PEUGEOT o con un taller cualificado.

Al conectar el cable de carga a una toma eléctrica doméstica, todos los testigos se iluminan brevemente.

Si los testigos no se iluminan, compruebe el disyuntor de la toma eléctrica doméstica.





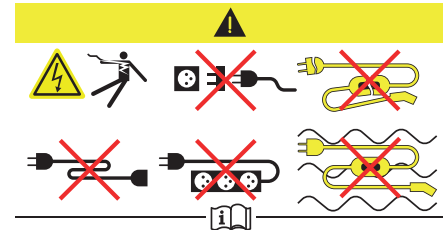













- Si el disyuntor ha saltado, póngase en contacto con un profesional para que compruebe que el suministro eléctrico sea adecuado y realice las reparaciones necesarias.
- Si el disyuntor no ha saltado, deje de utilizar el cable de carga y póngase en contacto con un concesionario PEUGEOT o taller cualificado.









Etiqueta de la unidad de control tipo 1: recomendaciones



1. Antes de utilizar el cable de carga, consulte el manual.
2. El uso incorrecto de este cable de carga puede provocar un incendio, daños materiales y daños personales graves, e incluso mortales debido a una descarga eléctrica.
3. Utilice siempre una toma de corriente que esté dotada de una toma a tierra adecuada y protegida por un dispositivo de corriente residual de 30 mA.
4. Utilice siempre una toma eléctrica protegida por un disyuntor adecuado para el amperaje actual del circuito eléctrico.

	Estado del testigo
Parpadeante	

POWER	CHARGE	FAULT	Símbolo	Descripción
				Sin conexión al suministro de corriente o no hay corriente disponible en la infraestructura.
 (verde)	 (verde)	 (rojo)		La unidad de control está realizando un autodiagnóstico.
 (verde)				Conectado sólo a la infraestructura o a ésta y al vehículo eléctrico (EV) pero no se está cargando.
 (verde)	 (verde)			Conectado al suministro de corriente y al vehículo eléctrico (EV). El EV se está cargando o en secuencia de acondicionamiento térmico previo.
 (verde)	 (verde)			Conectado al suministro de corriente y al vehículo eléctrico (EV). El EV aguarda a cargarse o la carga del EV se ha completado.

POWER	CHARGE	FAULT	Símbolo	Descripción
		 (rojo)		Anomalía de la unidad de control. Carga no permitida. Si aparece un indicador de error tras un restablecimiento manual: un concesionario autorizado PEUGEOT debe comprobar la unidad de control antes de la próxima carga.
 (verde)	 (verde)	 (rojo)		La unidad de control está en modo diagnóstico.

Procedimiento de reset manual

Se puede restablecer la unidad de control desconectando simultáneamente el conector de carga y la toma de la pared. A continuación, vuelva a conectar primero la toma de la pared. Para obtener más información, consulte el manual.

Carga de la batería de tracción (híbrido enchufable)

Para realizar una carga completa, siga el procedimiento de carga sin interrumpirlo hasta que finalice automáticamente. La carga se puede realizar de forma inmediata (predeterminada) o programada.



La carga programada se ajusta por medio de la pantalla táctil o la aplicación

MyPeugeot.

Cuando el vehículo está conectado, se muestra la siguiente información en el cuadro de instrumentos:

- Estado de la batería (%).

- Autonomía restante (km o millas).
- Tiempo estimado de carga (el cálculo puede tardar unos segundos).
- Velocidad de carga (kW/h).

Cuando el cuadro de instrumentos esté en modo espera, esta información se puede visualizar de nuevo desbloqueando el vehículo o abriendo una puerta.

i También es posible supervisar el curso de la carga mediante la aplicación

MyPeugeot.

Para obtener más información sobre las **Funciones remotas**, consulte el apartado correspondiente.

i Modo reposo

Cuando el vehículo está conectado, es posible dar el contacto y usar determinadas funciones, como los sistemas de audio y telemático y el sistema de aire acondicionado, durante varias horas.

i Inmovilización del vehículo entre 1 y 12 meses

Descargue la batería de tracción hasta que resten 2 o 3 barras en el indicador de nivel de carga del cuadro de instrumentos. No conecte el cable de carga. Estacione siempre el vehículo en un lugar con temperaturas entre -10 y 30 °C (estacionar en

un lugar con temperaturas extremas puede dañar la batería de tracción).

Consulte el apartado **Batería para accesorios (híbrido recargable)** para ver el procedimiento de desconexión de la batería.

Precauciones

Los vehículos híbridos recargables han sido desarrollados conforme a las recomendaciones sobre límites máximos de campos electromagnéticos establecidos por las Directrices de 1998 de la Comisión internacional de protección contra la radiación no ionizante o ICNIRP, por sus siglas en inglés.



Aquellas personas portadoras de marcapasos o de dispositivos similares deben consultar con un médico acerca de las posibles precauciones a adoptar, o bien ponerse en contacto con el fabricante del dispositivo médico electrónico implantado para comprobar que su funcionamiento esté garantizado en un entorno que cumpla las directrices de la ICNIRP. **En caso de duda**, durante la carga, no permanezca dentro del vehículo o cerca de este, ni cerca del cable de carga o de la unidad de carga, ni siquiera durante un tiempo breve.

! Antes de la carga

Dependiendo del contexto:

- Solicite a un profesional que compruebe que el sistema eléctrico que va a utilizar cumple con los estándares aplicables y es compatible con el vehículo.

- Solicite a un electricista profesional que instale una toma eléctrica doméstica de corriente específica o una unidad de carga rápida (Wallbox) compatible con el vehículo. Utilice el cable de carga suministrado con el vehículo. Para más información, contacte con la red PEUGEOT o con un taller cualificado.

! Durante la carga

- Como medida de seguridad, el motor no arrancará si el cable de carga está conectado al conector del vehículo. Se mostrará una alerta en el cuadro de instrumentos. El desbloqueo del vehículo durante la carga hará que ésta se detenga. Si no se realiza ninguna acción con las puertas, el maletero o la boquilla de carga, el vehículo se bloqueará de nuevo transcurridos 30 segundos y se reanudará la carga automáticamente. Nunca realice manipulaciones bajo el capó.
 - Algunas áreas permanecen a alta temperatura incluso transcurrida una hora tras la carga, de modo que existe riesgo de quemaduras.
 - El ventilador puede accionarse en cualquier momento, de modo que existe riesgo de cortes o de estrangulamiento.

! Después de la carga

- Compruebe que la trampilla de carga esté cerrada. No deje el cable conectado a la toma eléctrica doméstica (existe riesgo de cortocircuito o electrocución en caso de contacto o inmersión en agua).

Procedimiento de carga

Conexión

- Antes de realizar la carga, compruebe que el selector de marchas esté en la posición **P** y que el contacto esté quitado, puesto que, de lo contrario, será imposible realizar la carga.
- Abra la trampilla de carga presionando el botón pulsador superior derecho y compruebe que no haya cuerpos extraños en el conector de carga del vehículo. Las guías de iluminación se encienden en blanco en la trampilla.

Carga doméstica (modo 2)

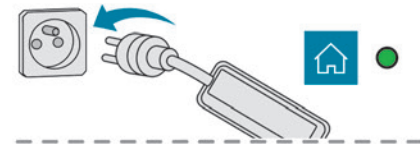

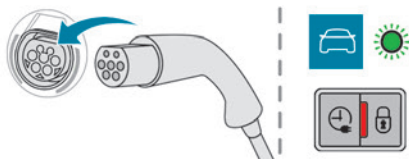

► En primer lugar, conecte el cable de carga de la unidad de control a la toma doméstica. Cuando se realiza la conexión, todos los testigos de la unidad de control se iluminan, y, a continuación, solo permanece iluminado el testigo **POWER** con una luz verde.

► Retire la cubierta de protección de la boquilla de carga.

► Inserte la boquilla en el conector de carga del vehículo.

El inicio de la carga se confirma mediante el parpadeo de las guías de iluminación con una luz verde y el parpadeo del testigo **CHARGE** de la unidad de control con una luz verde.

Si no es así, significa que la carga no se ha iniciado. Reinicie el proceso y asegúrese de que todas las conexiones se hayan realizado adecuadamente.

El testigo rojo de la trampilla se enciende para indicar que la boquilla está bloqueada.

Carga rápida (modo 3)

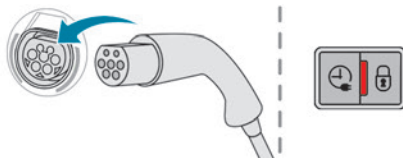

► Siga las instrucciones del usuario de la unidad de carga rápida (Wallbox).

► Retire la cubierta de protección de la boquilla de carga.

► Inserte la boquilla en el conector de carga del vehículo.

El inicio de la carga se confirma mediante el parpadeo de las guías de iluminación verdes de la trampilla.

Si no es así, significa que la carga no se ha iniciado. Reinicie el proceso y asegúrese de que todas las conexiones se hayan realizado adecuadamente.

El testigo rojo de la trampilla se enciende para indicar que la boquilla está bloqueada.

Desconexión



Antes de desconectar la boquilla del conector de carga:

- Si el vehículo está bloqueado, desbloquéelo.
- Si el vehículo está desbloqueado, **bloquéelo y luego desbloquéelo.**

i Si está activado el desbloqueo selectivo de puertas, pulse el botón de desbloqueo en el mando a distancia dos veces para desconectar la boquilla.

El testigo rojo de la trampilla se apaga para confirmar que la boquilla está desbloqueada.

► Retire la boquilla de carga en los **30 segundos** siguientes.

Carga doméstica (modo 2)

La finalización de la carga se confirma mediante la iluminación fija del testigo **CHARGE** verde en la unidad de control y por la iluminación fija de las guías luminosas en la trampilla.

► Tras desconectar, vuelva a colocar la cubierta de protección sobre la boquilla y cierre la trampilla de carga.

► Desconecte el cable de carga de la unidad de control de la toma doméstica.

Carga rápida (modo 3)

La finalización de la carga se confirma en la unidad de carga rápida (Wallbox) y por la iluminación fija de las guías de iluminación verdes en la trampilla.

► Tras desconectar, vuelva a colocar la boquilla en la unidad de carga y cierre la trampilla de carga.

Carga programada

Ajustes

Con PEUGEOT Connect Nav



► En el menú **Energy** de la pantalla táctil, seleccione la página **Carga**.

- Establezca la hora de inicio de la carga.
- Pulse **OK**.

La configuración se guarda en el sistema.

Con PEUGEOT Connect Radio o PEUGEOT Connect Nav



También puede configurar la función de carga programada en cualquier momento mediante un teléfono móvil, utilizando la aplicación **MyPeugeot**.

Para obtener más información sobre las

Funciones remotas, consulte el apartado correspondiente.

Activación

- Conecte el vehículo al equipamiento de carga que desee.



► Pulse este botón en la trampilla antes de un minuto para activar la carga programada (esta acción se confirma al encenderse las guías de iluminación de color azul).

Dispositivo de enganche de remolque

Distribución de la carga

► Distribuya la carga en el remolque de modo que los objetos más pesados se encuentren lo más cerca posible del eje y que el peso sobre la bola de remolque se aproxime al máximo autorizado sin superarlo.

La densidad del aire disminuye con la altura, lo que reduce el rendimiento del motor. La carga remolcable máxima debe reducirse en un 10 % por cada 1.000 metros de altura.

Utilice dispositivos de enganche de remolque originales con sus correspondientes arneses de cableado aprobados por PEUGEOT. Le recomendamos que acuda a un concesionario autorizado PEUGEOT o a un taller cualificado para su montaje.

Aún si el montaje no se realiza en un concesionario autorizado PEUGEOT, este debe efectuarse siguiendo las instrucciones del fabricante del vehículo.

Importante: si su vehículo cuenta con un portón trasero motorizado con la función Acceso manos libres y el montaje del dispositivo de enganche de remolque no lo realiza un concesionario autorizado PEUGEOT, es imprescindible que acuda a un concesionario autorizado PEUGEOT o a un taller cualificado para recalibrar el sistema de detección. De lo contrario, existe el riesgo de que se produzca un fallo de funcionamiento de la función Acceso manos libres.

Si utiliza un sistema de remolque aprobado, determinadas funciones de ayuda a la conducción o de ayuda a las maniobras se desactivan automáticamente.

Para más información sobre la conducción con un dispositivo de enganche acoplado a un remolque y asociado con la **Asistencia a la estabilidad del remolque**, consulte el apartado correspondiente.

! Respete el peso máximo remolcable autorizado, según se indica en el permiso de circulación del vehículo, en la etiqueta del fabricante y en el apartado **Características técnicas** de esta guía.

! Si usa accesorios acoplados al enganche de remolque (p. ej., portabicicletas o cofre de remolque):

- Respete el peso sobre la bola de remolque máximo autorizado.

- No transporte más de 3 bicicletas.

Cuando transporte bicicletas en un portabicicletas acoplado a una bola de remolque, asegúrese de colocar las bicicletas que más pesan lo más cerca posible del vehículo.

! Respete la legislación vigente en el país por el cual circula.

! Vehículo equipado con portón trasero motorizado con la función **Acceso manos libres**

Para evitar abrir el portón trasero inintencionadamente al manipular el dispositivo de enganche de remolque:

- Desactive previamente esta función en el menú de configuración del vehículo.
- O aleje la llave electrónica de la zona de detección, con el portón trasero cerrado.

Dispositivo de enganche de remolque con bola desmontable sin herramientas

Presentación

Para instalar o retirar este enganche de remolque original, no se requieren herramientas.

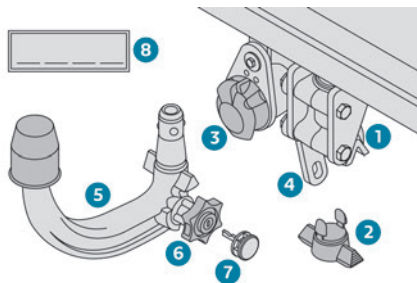

1. Soporte
2. Obturador de protección
3. Toma de conexión
4. Anilla de seguridad
5. Bola de remolque desmontable
6. Ruedecilla de bloqueo/desbloqueo
7. Cerradura de seguridad con llave
8. Etiqueta para anotar las referencias de la llave

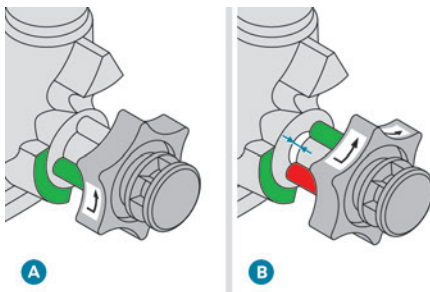

- A.** En la posición **bloqueada** (marcas verdes opuestas a la una a la otra), la ruedecilla está en contacto con la bola de remolque (no hay separación).
- B.** En la posición **desbloqueada** (marca roja opuesta a la marca verde), la ruedecilla ya no está en contacto con la bola de remolque (separación de unos 5 mm).

i Pegue la etiqueta que se incluye en una ubicación claramente visible, cerca del soporte o en el maletero.

! Los remolques con luces LED no son compatibles con el arnés de cables de este dispositivo.

i Para conducir de forma segura con un **dispositivo de enganche de remolque**, consulte el apartado correspondiente.

! **Antes de cada utilización**

Verifique que la bola de remolque esté correctamente montada, comprobando los siguientes puntos:

- La marca verde de la ruedecilla coincide con la marca verde de la bola de remolque,
- La ruedecilla está en contacto con la bola de remolque (posición **A**).
- La cerradura con llave está cerrada y la llave retirada; la ruedecilla no se puede accionar,

– La bola de remolque no debe tener holgura; compruébelo zarandeándola con la mano. Si la bola de remolque no está bloqueada, el remolque podría soltarse y provocar un accidente.

! Durante la utilización

No libere nunca el sistema de bloqueo si hay un remolque o un portacargas enganchado a la bola.

No supere nunca el peso máximo autorizado para el vehículo (masa máxima autorizada o MMA).

Respete siempre la carga máxima autorizada para el dispositivo de enganche de remolque: si se supera, el dispositivo puede desengancharse del vehículo y provocar un accidente.

Antes de iniciar la conducción, compruebe el reglaje de la altura de los faros y que las luces del remolque funcionen correctamente.

Para más información relativa al **Reglaje de la altura de los faros**, consulte el apartado correspondiente.

! Después de la utilización

Cuando viaje sin un remolque o portacargas, retire la bola de remolque y coloque el obturador de protección en el soporte, para facilitar la visibilidad de la matrícula y/o de su iluminación.

Montaje de la bola de remolque

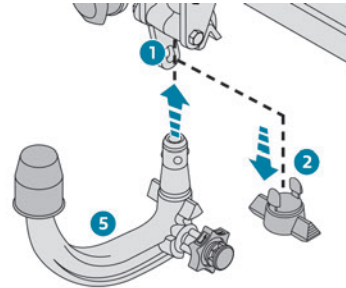

- ▶ Bajo el parachoques trasero, retire el obturador de protección **2** del soporte **1**.
- ▶ Inserte el extremo de la bola de remolque **5** en el soporte **1** y tire hacia arriba. Se bloqueará en la posición adecuada automáticamente.

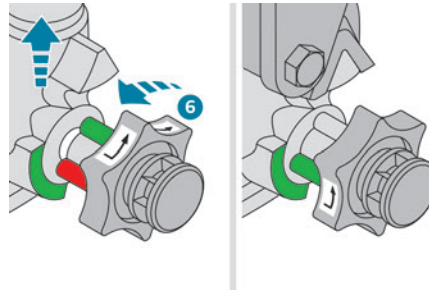

- ▶ La ruedecilla **6** efectuará un cuarto de vuelta en el sentido inverso a las agujas del reloj. ¡Tenga cuidado de mantener las manos alejadas!

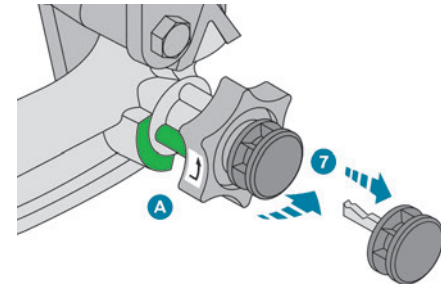

- ▶ Compruebe que el mecanismo esté correctamente bloqueado en la posición adecuada (posición **A**).
- ▶ Bloquee la cerradura **7** utilizando la llave.
- ▶ Retire la llave. No es posible retirar la llave si la cerradura está abierta.
- ▶ Fije el protector en la cerradura.

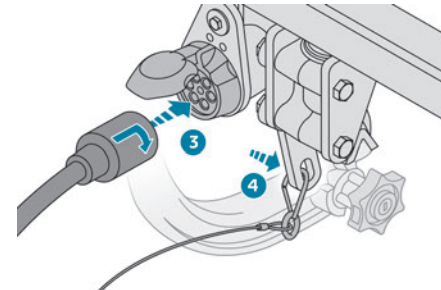

- ▶ Retire la tapa de protección de la bola de enganche de remolque.
- ▶ Sujete el remolque a la bola de remolque.
- ▶ Enganche el cable del remolque a la anilla de seguridad 4 del soporte.
- ▶ Inserte la clavija del remolque y gírela un cuarto de vuelta para conectarla a la toma de conexión 3 del soporte.

Desmontaje de la bola de remolque

- ▶ Sujete firmemente la clavija del remolque, gírela un cuarto de vuelta y tire para desconectarla de la toma de conexión 3 del soporte.
- ▶ Suelte el cable de seguridad del remolque de la anilla de seguridad 4 del soporte.
- ▶ Desenganche el remolque de la bola.
- ▶ Vuelva a colocar la cubierta de protección sobre la bola.
- ▶ Retire el protector de la cerradura y colóquelo sobre la cabeza de la llave.

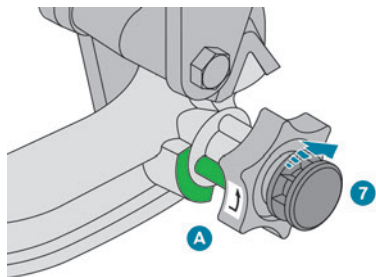

- ▶ Inserte la llave en la cerradura 7.
- ▶ Abra la cerradura utilizando la llave.

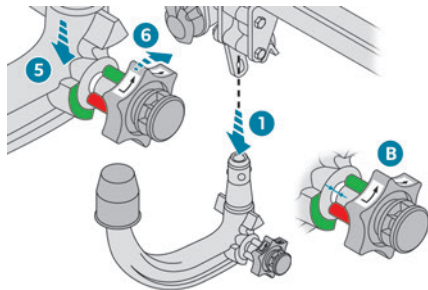

- ▶ Sujete firmemente la bola de remolque 5 con una mano y, con la otra, tire de la ruedecilla 6 y gírela al máximo hacia la derecha sin soltarla.
- ▶ Extraiga la bola de remolque de la base de su soporte 1.
- ▶ Suelte la ruedecilla; esta se detendrá automáticamente en la posición de desbloqueo (posición B).

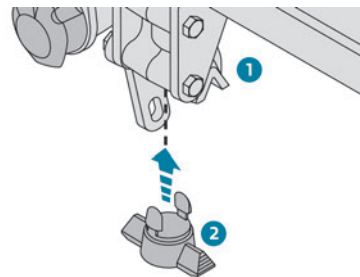

- ▶ Vuelva a colocar el obturador de protección 2 en el soporte 1.
- ▶ Guarde la bola de remolque en su funda para protegerla de golpes y suciedad.

Mantenimiento

El funcionamiento correcto solo es posible si la bola de remolque y su soporte están limpios. Antes de limpiar el vehículo mediante un lavado de chorro a alta presión, la bola debe desmontarse y el obturador de protección debe insertarse en el soporte.

i Intervención en el dispositivo de remolcado

Póngase en contacto con un concesionario PEUGEOT o taller cualificado.

Barras de techo

! Por motivos de seguridad y para evitar que se dañe el techo, se deben utilizar barras de techo transversales homologadas para su vehículo. Respete las instrucciones de montaje y uso indicadas en la guía que se incluye con las barras de techo.

Montaje en barras longitudinales

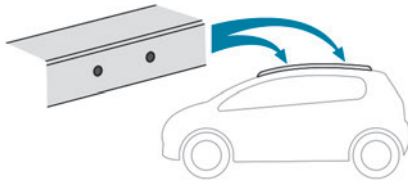

Las barras transversales deben montarse a la altura de las marcas situadas en las barras longitudinales.

Montaje directo en el techo

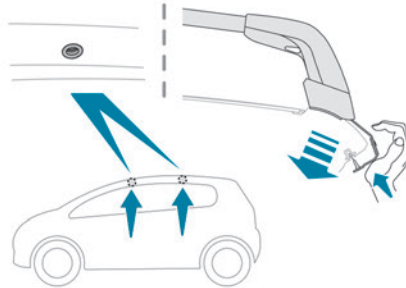

Solo debe fijar las barras transversales a los cuatro puntos de fijación situados en el bastidor del techo. Cuando las puertas están cerradas, estos puntos quedan ocultos.

Las fijaciones de las barras de techo tienen un tornillo que debe insertarse en la apertura de cada punto de fijación.

! Carga máxima distribuida sobre las barras de techo transversales, cuando la altura de la carga no supera los 40 cm (excepto portabicicletas): **80 kg**.

Puesto que este valor podría variar, verifique la carga máxima indicada en las instrucciones que se entregan con las barras de techo. Si la altura es superior a 40 cm, adapte la velocidad del vehículo en función del perfil de la vía, con el fin de no dañar las barras de techo ni las fijaciones al vehículo.

Consulte la legislación nacional para respetar la reglamentación relativa al transporte de objetos más largos que el vehículo.

! Recomendaciones

Distribuya la carga de modo uniforme con cuidado de no sobrecargar uno de los lados. Sitúe la parte más pesada de la carga lo más cerca del techo posible.

Asegure bien la carga.

Conduzca con suavidad: el vehículo es más sensible al viento lateral y su estabilidad podría verse afectada.

Compruebe periódicamente la seguridad y el apriete de las barras de techo, por lo menos antes de cada viaje.

Retire las barras de techo una vez haya finalizado el transporte.

! Techo solar

Compruebe que la carga no pase por debajo de las barras de techo para que no impida los movimientos del techo solar, ya que existe el riesgo de daños graves.

Cadenas para nieve

En condiciones invernales, las cadenas para nieve mejoran la tracción y el comportamiento del vehículo en las frenadas.

! Las cadenas para nieve se deben montar solo en las ruedas delanteras. Nunca deben montarse en ruedas de repuesto de tipo 'temporal'.

i Respete la legislación vigente en el país relativa al empleo de cadenas para nieve y velocidades máximas autorizadas.

Utilice sólo cadenas diseñadas para el tipo de ruedas con las cuales esté equipado el vehículo:

Dimensiones de los neumáticos de origen	Tamaño máximo de eslabón
215/65R17	9 mm
225/55 R18	9 mm
205/55 R19	9 mm
235/50 R19	No adecuado para el uso de cadenas

Para más información relativa a las cadenas para nieve, póngase en contacto con un concesionario autorizado PEUGEOT o un taller cualificado.

Consejos de instalación

- ▶ Para colocar las cadenas para nieve durante el trayecto, detenga el vehículo en una superficie plana, a un lado de la vía.
- ▶ Aplique el freno de estacionamiento y, si es necesario, coloque calzos bajo las ruedas para evitar que el vehículo se desplace.

- ▶ Coloque las cadenas para nieve siguiendo las instrucciones del fabricante.
- ▶ Inicie la marcha con suavidad y circule durante unos momentos sin superar los 50 km/h.
- ▶ Detenga el vehículo y compruebe que las cadenas están correctamente tensadas.

i Se recomienda encarecidamente que practique la colocación de cadenas para la nieve en una superficie horizontal y seca antes de iniciar el trayecto.

! Evite circular con cadenas sobre carreteras sin nieve para no dañar los neumáticos del vehículo ni la superficie de la carretera. Si el vehículo cuenta con llantas de aleación, compruebe que ninguna parte de la cadena o sus fijaciones están en contacto con la llanta.

! **Vehículos híbridos recargables**
El uso de cadenas para la nieve sólo está autorizado para las **ruedas delanteras**. El selector del modo de conducción debe estar en la posición **4WD** (según versión).

Pantalla para frío intenso

(Según país de comercialización)
Este dispositivo desmontable evita la acumulación de nieve alrededor del ventilador de refrigeración del radiador.
Consta de dos elementos que se fijan al parachoques delantero.

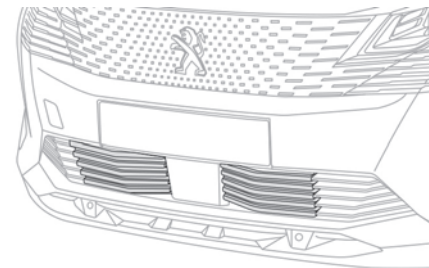

i **En caso de dificultades con la instalación o desinstalación**

Póngase en contacto con un concesionario PEUGEOT o taller cualificado.

! Antes de cualquier intervención, asegúrese de que el motor está apagado y el ventilador de refrigeración está detenido.

! Es esencial retirarlos cuando:

- La temperatura exterior es superior a 10°C.
- Se está siendo remolcado.
- La velocidad es superior a 120 km/h.

Montaje

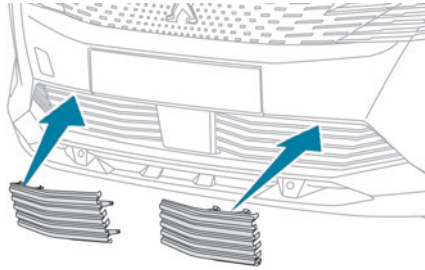

- ▶ Sujete la pantalla correspondiente delante de la rejilla inferior del parachoques.
 - ▶ Introduzca en primer lugar los soportes de fijación superior y lateral en el parachoques.
 - ▶ Incline la pantalla hacia abajo para enganchar la parte inferior en el parachoques.
 - ▶ Ejercer presión por los bordes para asegurarse de que la unidad está bien sujeta.
- Repita las mismas operaciones con la otra pantalla.

Desmontaje

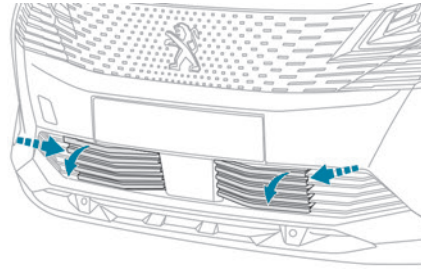

- ▶ Introduzca un dedo en la muesca de la parte superior de la pantalla.
 - ▶ Tire hacia usted para soltar la unidad.
- Repita las mismas operaciones con la otra pantalla.

Modo de economía de energía

Este sistema gestiona la duración del uso de determinadas funciones, con el fin de conservar un nivel de carga suficiente en la batería con el contacto apagado.

Después de parar el motor, aún puede utilizar, durante un tiempo acumulado máximo de aproximadamente 30 minutos, funciones como el sistema de audio y telemático, las luces de cruce o las luces de cortesía.

Selección del modo

Cuando se inicia el modo de economía de energía, se muestra un mensaje de confirmación y las funciones activas se ponen en espera.

i Si en ese momento hay una llamada telefónica en curso, está se prolongará durante 10 minutos mediante el sistema manos libres del sistema de audio.

Salida del modo

Estas funciones se reactivan automáticamente la siguiente vez que se utiliza el vehículo.

Para recuperar su disponibilidad de manera inmediata, arranque el motor y déjelo en marcha durante:

- Menos de diez minutos, para utilizar el equipamiento durante aproximadamente cinco minutos.
- Más de diez minutos, para utilizar el equipamiento durante aproximadamente treinta minutos.

Respete los tiempos indicados de funcionamiento del motor para obtener el nivel de carga de la batería necesario.

Para recargar la batería, evite arrancar el motor repetida o continuamente.

! Cuando la batería está descargada, el motor no arranca.

Para más información relativa a la **Batería de 12 V**, consulte el apartado correspondiente.

Modo de reducción de la carga

Este sistema gestiona el uso de determinadas funciones en función del nivel de energía que queda en la batería.

Con el vehículo en circulación, la función de reducción de la carga desactiva temporalmente algunas funciones, como el aire acondicionado y el desempañado de la luneta trasera.

Las funciones desactivadas se reactivan automáticamente en cuanto las condiciones lo permiten.

Capó

! Stop & Start

Antes de realizar cualquier intervención en el compartimento motor, debe quite el contacto para evitar el riesgo de heridas relacionadas con la activación automática del modo START.



! Vehículos híbridos recargables

Antes de llevar a cabo cualquier intervención bajo el capó, es primordial quitar el contacto y desconectar la boquilla del conector de carga si está conectada, comprobar que el testigo **READY** está

apagado en el cuadro de instrumentos y esperar 4 minutos, ya que existe riesgo de lesiones graves.



i La ubicación del mando de apertura interior del capó impide que este se abra con la puerta delantera izquierda cerrada.

! Con el motor caliente, tenga cuidado al manipular el mando de seguridad exterior y la varilla de soporte del capó (corre el riesgo de sufrir quemaduras); utilice la zona protegida.

Con el capó abierto, tenga cuidado de no dañar el cierre de seguridad. No abra el capó en caso de fuerte viento.

! **Refrigeración del motor cuando está parado**
La refrigeración del motor puede ponerse en marcha después de parar el motor. Tenga cuidado con los objetos o la ropa que pueden quedar atrapados en las aspas del ventilador.

Apertura

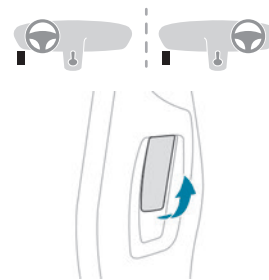

- ▶ Abra la puerta delantera izquierda.
- ▶ Tire hacia usted de la palanca de apertura, situada en la parte inferior del marco de la puerta.

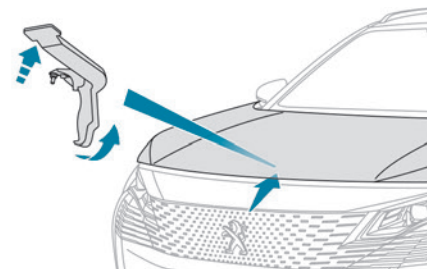

- ▶ Levante el cierre de seguridad exterior y abra el capó.

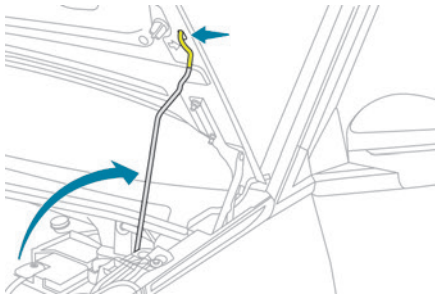

► Libere la varilla de soporte de su sitio y fíjela en la muesca para mantener el capó abierto.

Cierre

- Sujete el capó y retire la varilla de soporte de la muesca.
- Vuelva a colocar la varilla en su sitio.
- Baje el capó y suéltelo al final del recorrido.
- Tire del capó hacia arriba para comprobar que este correctamente cerrado y fijado.

! Debido a la presencia de equipamiento eléctrico bajo el capó, se recomienda limitar su exposición al agua (lluvia, lavado, etc.).

Compartimento del motor

El motor que se muestra aquí es un ejemplo con fines meramente ilustrativos.

Las ubicaciones de los siguientes elementos pueden variar:

- Filtro de aire.
- Varilla de nivel de aceite del motor.
- Tapón de llenado de aceite del motor.
- Bomba de cebado
- Tornillo de desgasificación

Motor de gasolina

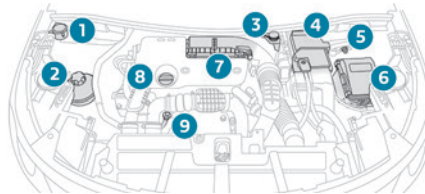

Motor diésel

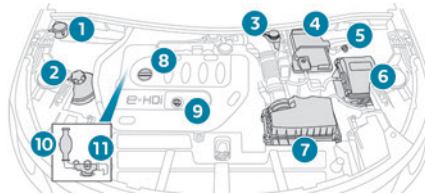

1. Depósito del líquido lavaparabrisas
2. Depósito del líquido de refrigeración del motor
3. Depósito del líquido de frenos
4. Batería/fusibles

5. Punto de masa desplazado (-)
6. Caja de fusibles
7. Filtro de aire
8. Tapón de llenado de aceite del motor
9. Varilla de nivel de aceite del motor
10. Bomba de cebado*
11. Tornillo de desgasificación*

! Sistema de carburante diésel

La presión en este sistema es muy alta. Toda intervención debe realizarla exclusivamente un concesionario PEUGEOT o taller cualificado

Revisión de los niveles

Controle todos los niveles siguientes según el plan de mantenimiento del fabricante. Salvo que se indique lo contrario, repóngalos si es necesario.

En caso de disminución significativa de un nivel, lleve el vehículo a la red PEUGEOT o a un taller cualificado para realizar la revisión del sistema correspondiente.

! Los líquidos deben cumplir los requisitos del fabricante y ser apropiados para el motor del vehículo.

* En función de la motorización.

! Tenga cuidado al intervenir en el compartimento motor, ya que determinadas zonas del motor pueden estar extremadamente calientes (riesgo de quemaduras) y el ventilador de refrigeración podría ponerse en marcha en cualquier momento (incluso con el contacto quitado).

Productos usados

! Evite el contacto prolongado del aceite y los líquidos usados con la piel. La mayoría de estos líquidos son nocivos para la salud, e incluso muy corrosivos.

 No tire el aceite ni los líquidos usados en las alcantarillas ni al suelo. Vacíe el aceite usado en los recipientes reservados para tal fin en la red PEUGEOT o un taller cualificado.

Aceite del motor

 El nivel se comprueba una vez que el motor haya estado detenido al menos durante 30 minutos y sobre superficie nivelada, bien con el indicador de nivel de aceite en el cuadro de instrumentos al dar al contacto (en vehículos equipados con un indicador eléctrico) o bien con la varilla de nivel de aceite. Es normal tener que realizar una reposición del nivel del aceite entre dos revisiones (o cambios de aceite). Se recomienda comprobar el nivel, con

reposición del nivel si es necesario, cada 5000 km.

! Con el fin de preservar la fiabilidad de los motores y del sistema anticontaminación, no utilice nunca aditivos en el aceite del motor.

Comprobación con la varilla de nivel de aceite

Para ubicar la varilla de nivel de aceite, consulte la ilustración del compartimento del motor correspondiente.

- ▶ Agarre la varilla por el extremo de color y sáquela completamente.
- ▶ Limpie el extremo de la varilla con un paño limpio y que no suelte pelusa.

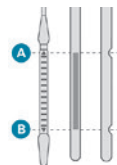

- ▶ Vuelva a introducir la varilla hasta el fondo, y sáquela de nuevo para efectuar una comprobación visual del nivel de aceite: debe estar situado entre las marcas **A** (máx.) y **B** (mín.).
- No arranque el motor si el nivel se encuentra:**
- Por encima de la marca **A**, contacte con un concesionario autorizado PEUGEOT o un taller cualificado.

– Por debajo de la marca **B**, reponga el nivel de aceite del motor de inmediato.

! **Grado del aceite**
Antes de rellenar o de cambiar el aceite del motor, compruebe que es adecuado para el motor y que cumple las recomendaciones del plan de mantenimiento suministrado con el vehículo (también disponible en un concesionario autorizado PEUGEOT o taller cualificado).
El uso de un aceite no recomendado puede invalidar la garantía en el caso de fallo del motor.

Puesta a nivel del aceite del motor

Para ubicar el tapón de aceite del motor, consulte la ilustración correspondiente al compartimento del motor.

- ▶ Vierta el aceite en pequeñas cantidades, evitando que se derrame sobre los componentes del motor, ya que esto provocaría riesgo de incendio.
- ▶ Espere unos minutos antes de comprobar el nivel de nuevo mediante la varilla.
- ▶ Complete hasta alcanzar el nivel si es necesario.
- ▶ Después de comprobar el nivel, enrosque con cuidado el tapón del depósito del aceite y vuelva a colocar la varilla en su sitio.

i La indicación del nivel de aceite en el cuadro de instrumentos cuando se da el

contacto no es válida durante los 30 minutos siguientes al rellenado de aceite.

Líquido de frenos



El nivel de este líquido debe estar cerca de la marca "**MAX**". De lo contrario, compruebe el desgaste de las pastillas de freno. Para saber con qué frecuencia es necesario reemplazar el líquido de frenos, consulte el plan de mantenimiento del fabricante.



Limpe la tapa antes de retirarla para reponer el líquido. Utilice solamente líquido de frenos DOT4 procedente de un bote cerrado y sellado.

Líquido de refrigeración del motor



Es normal reponer el nivel de líquido entre dos servicios. La comprobación y el rellenado deben hacerse únicamente con el motor en frío. Un nivel de líquido de refrigeración demasiado bajo puede causar daños en el motor; dicho nivel debe estar próximo a la señal "**MAX**" pero nunca superarlo. Si el nivel está cerca o por debajo de la marca "**MIN**", es necesario reponerlo. Cuando el motor está caliente, la temperatura del líquido de refrigeración se regula mediante el ventilador.

Puesto que el sistema de refrigeración está presurizado, espere como mínimo una hora después de apagar el motor antes de realizar ninguna tarea de mantenimiento.

Para evitar el riesgo de quemaduras si necesita reponer el nivel con urgencia, coloque un trapo alrededor del tapón y afloje el tapón dos vueltas para dejar que disminuya la presión. Una vez que la presión haya disminuido, retire el tapón y reponga el nivel de líquido de refrigeración.

Líquido lavaparabrisas



Reponga el nivel cuando sea necesario.

Capacidad del depósito:

- 5,3 litros en las versiones para clima muy frío.
- 2,2 litros en las demás versiones.

Características del líquido

El líquido de se debe reponer con una mezcla preparada.

En invierno, con temperaturas bajo cero, se debe utilizar un líquido que contenga un componente anticongelante apropiado para las condiciones de temperatura con el fin de proteger los elementos del sistema (bomba, depósito, conductos, difusores, etc.).



El llenado con agua pura está prohibido en cualquier caso (riesgo de congelación, depósitos calcáreos, etc.).

Aditivo de carburante diésel (diésel con filtro de partículas)



Al alcanzar el nivel mínimo en el depósito de aditivo del filtro de partículas, este testigo de alerta se enciende de forma fija, acompañado de una señal acústica y un mensaje de alerta.

Rellenado

La operación de rellenado de este aditivo debe realizarse rápidamente.

Acuda a un concesionario PEUGEOT o taller cualificado.

AdBlue® (BlueHDi)

Cuando se alcanza el nivel de la reserva, se activa una alerta.

Para obtener más información sobre los **Indicadores** y, en particular, sobre los indicadores de autonomía de AdBlue, consulte el apartado correspondiente.

Para evitar la inmovilización del vehículo con arreglo a la normativa, debe reponer el nivel del depósito de AdBlue.

Para obtener más información sobre **AdBlue® (BlueHDi)** y, en particular, sobre repostaje de AdBlue, consulte el apartado correspondiente.

Comprobaciones

Salvo que se indique lo contrario, compruebe estos componentes siguiendo y respetando las indicaciones que constan en el plan de mantenimiento del fabricante, y en función de la motorización.

Si lo prefiere, acuda a un concesionario PEUGEOT o a un taller cualificado para proceder a su revisión.

! Utilice únicamente productos recomendados por PEUGEOT o productos con calidad y características equivalentes.

Para optimizar el funcionamiento de componentes tan importantes como los del sistema de frenos, PEUGEOT selecciona y ofrece productos muy específicos.

Batería de 12 V



La batería no requiere mantenimiento. No obstante, compruebe regularmente el apriete correcto de los bornes (en las versiones sin terminales de accionamiento rápido) y el estado de limpieza de las conexiones.

i Para más información sobre las precauciones que se deben tomar antes de realizar intervenciones en la **batería de 12 V**, consulte el apartado correspondiente.

! Las versiones equipadas con Stop & Start incluyen una batería de ácido de plomo de 12 V con una tecnología y características específicas.

Su sustitución se debe realizar exclusivamente en la red PEUGEOT o en un taller cualificado.

Filtro del habitáculo



En función del entorno y de la utilización del vehículo (atmósfera polvorienta, conducción urbana, etc.) **duplique los cambios si es necesario.**

i Un filtro del habitáculo sucio puede provocar el deterioro de las prestaciones del sistema de aire acondicionado y generar olores desagradables.

Filtro de aire



En función del entorno y de la utilización del vehículo (atmósfera polvorienta, conducción urbana, etc.) **duplique los cambios si es necesario.**

Filtro de aceite



Cambie el filtro de aceite cada vez que cambie el aceite del motor.

Filtro de partículas (diésel)



El inicio de la obturación del filtro de partículas se indica mediante el encendido

momentáneo de este testigo de alerta acompañado de un mensaje de alerta. Tan pronto como las condiciones de circulación lo permitan, regenere el filtro conduciendo a una velocidad de, al menos, 60 km/h (37 mph) hasta que se apague el testigo de alerta.

i Si el testigo de alerta no se apaga, significa que el nivel de aditivo para combustible diésel es bajo.

Para más información relativa a la **Comprobación de los niveles**, consulte el apartado correspondiente.

i Después de un funcionamiento prolongado del vehículo a muy baja velocidad o al ralentí, excepcionalmente puede constatar la presencia de vapor de agua por el tubo de escape al acelerar. Estas emisiones no afectan al funcionamiento del vehículo ni al medio ambiente.

i Véhicule nuevo
Durante las primeras operaciones de regeneración del filtro de partículas, puede que note un cierto olor a quemado. Este hecho es completamente normal.

Caja de cambios manual



La caja de cambios no requiere mantenimiento (no es necesario realizar un cambio de aceite).

Caja de cambios automática



La caja de cambios no requiere mantenimiento (no es necesario cambiar el aceite).

Freno de estacionamiento eléctrico



Este sistema no requiere ningún control específico. No obstante, en caso de problemas, lleve a comprobar el sistema a la red PEUGEOT o a un taller cualificado.

Para más información relativa al **Freno de estacionamiento eléctrico**, consulte el apartado correspondiente.

Pastillas de freno



El desgaste de los frenos depende del estilo de conducción, especialmente en los vehículos utilizados en ciudad y para recorridos cortos. Posiblemente sea necesario controlar el estado de los frenos incluso entre las revisiones del vehículo.

Si no hay fuga en el circuito, una bajada del nivel del líquido de frenos indica un desgaste de las pastillas de freno.

Después de lavar el vehículo, la humedad o, en invierno, el hielo que se pueda formar en los discos y las pastillas de freno pueden disminuir la eficacia de la frenada.

Aplique suavemente los frenos varias veces para secar y deshelar los frenos.

Desgaste de los discos de freno



Para información relativa a la comprobación del grado de desgaste de los discos de freno, consulte con la red PEUGEOT o con un taller cualificado.

Ruedas y neumáticos



La presión de inflado de todos los neumáticos, incluido el de repuesto, debe hacerse con neumáticos fríos.

Las presiones que figuran en la etiqueta de presión de los neumáticos son las indicadas para neumáticos fríos. Si ha circulado más de 10 minutos o más de 10 kilómetros a más de 50 km/h, añada 0,3 bares a los valores indicados en la etiqueta.



Un inflado insuficiente aumenta el consumo de carburante. La no conformidad de la presión de los neumáticos puede dar lugar a que estos se desgasten de forma prematura y repercutir negativamente en la adherencia del vehículo a la carretera, lo que plantea riesgos de accidente.

La conducción con los neumáticos gastados o dañados reduce la eficacia de los frenos y el rendimiento del agarre del vehículo sobre el firme.

Compruebe periódicamente el estado de los neumáticos (banda de rodadura y flancos) y las llantas, así como la presencia de las tapas de las válvulas.

Cuando los indicadores de desgaste no aparecen hundidos en la talla del neumático, la profundidad de las ranuras es de menos de 1,6 mm y es imprescindible reemplazar los neumáticos lo antes posible.

El uso de llantas y neumáticos de tamaño distinto a los especificados puede afectar a la vida útil de los neumáticos, el giro de las ruedas, la distancia al suelo, la lectura del velocímetro y tener un efecto negativo de la adherencia sobre la calzada.

El montaje de neumáticos distintos en los ejes delantero y trasero puede provocar una sincronización incorrecta del ESC.

Señale siempre el sentido de giro en los neumáticos almacenados al sustituirlos por los de verano o de invierno. Guárdelos en un lugar fresco y seco alejado de la exposición directa a los rayos solares.



Los neumático de invierno o de cuatro estaciones pueden identificarse por su símbolo en los flancos.

Amortiguadores



No resulta sencillo para un conductor detectar cuándo están desgastados los amortiguadores. Sin embargo, dichos amortiguadores tienen un impacto muy significativo en la adherencia a la carretera y en el rendimiento de los frenos.

Para una conducción más cómoda y segura, es importante que acuda periódicamente a un concesionario autorizado PEUGEOT o a un taller cualificado para comprobar el estado de los amortiguadores.

Kits de distribución y auxiliares



Los kits de distribución y auxiliares se utilizan desde el momento en que arranca el motor hasta que se apaga. Es normal que se desgasten con el tiempo.

Un kit de distribución o un kit auxiliar que no funcione correctamente puede dañar e inutilizar el motor. Sustitúyalos con la frecuencia recomendada, que se indica en distancia recorrida o en tiempo transcurrido, lo que se alcance primero.

AdBlue® (BlueHDi)

Para garantizar el respeto al medio ambiente y el cumplimiento de la nueva norma Euro 6 sin que ello repercuta negativamente en las prestaciones ni en el consumo de los motores diésel, PEUGEOT ha decidido equipar sus vehículos con un sistema que combina SCR (reducción catalítica selectiva) con un filtro de partículas diésel (FAP) para el tratamiento de los gases de escape.

Sistema SCR

Gracias a un líquido denominado AdBlue® que contiene urea, un catalizador convierte hasta un 85% del óxido de nitrógeno (NOx) en nitrógeno y agua, elementos inofensivos para la salud y el medio ambiente.



El AdBlue® está contenido en un **depósito especial** de unos 17 litros de capacidad.

Su capacidad permite una autonomía de aproximadamente 6.500 km, **que puede ser considerable** dependiendo del estilo de conducción.

Un sistema de alerta se activa una vez alcanzado el nivel de reserva: a partir de ese momento puede circular 2.400 km más hasta que se vacíe el depósito y se inmoviliza el vehículo.

Para obtener más información sobre los **testigos** y las alertas relacionadas, o los **indicadores**, consulte el apartado correspondiente.

Al vaciarse el depósito de AdBlue®, un dispositivo antiarranque reglamentario impide arrancar el motor.

Cuando el sistema SCR falla, el nivel de emisiones del vehículo deja de cumplir la norma Euro 6 y el vehículo comienza a contaminar el medioambiente.

En caso de un fallo de funcionamiento confirmado del sistema SCR, es esencial visitar un concesionario PEUGEOT o un taller cualificado. Tras 1.100 km, se activa

automáticamente un dispositivo que impide arrancar al motor.

En ambos casos, el indicador de autonomía le permitirá conocer la distancia que se puede recorrer antes de la inmovilización del vehículo.

Congelación del AdBlue®

El AdBlue® se congela a una temperatura inferior a -11 °C.

El sistema SCR incluye un dispositivo de calentamiento del depósito de AdBlue® que le permite circular en condiciones extremadamente frías.

Suministro de AdBlue®

Se recomienda reponer el nivel de AdBlue® en cuanto aparezca la primera alerta indicando que se ha alcanzado el nivel de la reserva.

Para el correcto funcionamiento del sistema SCR:

- Utilice únicamente líquido AdBlue® conforme a la norma ISO 22241.
- No transfiera nunca AdBlue® a otro recipiente, ya que podría perder su pureza.
- No diluya nunca AdBlue® con agua.

Puede obtener AdBlue® en un concesionario autorizado PEUGEOT o taller cualificado, o bien en estaciones de servicio equipadas con surtidores de AdBlue® especialmente diseñadas para vehículos de pasajeros.

Recomendaciones de almacenamiento

El AdBlue® se congela por debajo de los -11 °C aproximadamente y se deteriora a partir de los +25°C. Se recomienda almacenar los envases en un lugar fresco y resguardados de los rayos solares.

En estas condiciones, el líquido se puede conservar al menos durante un año.

En caso de que el líquido se haya congelado, se podrá utilizar cuando se haya descongelado completamente a temperatura ambiente.

! No guarde los envases de AdBlue® en el vehículo.

Precauciones de uso

El AdBlue® es una solución a base de urea. Este líquido es ininflamable, incoloro e inodoro (si se conserva en un lugar fresco).

En caso de contacto con la piel, lave la zona afectada con agua corriente y jabón. Si entra en contacto con los ojos, lávelos inmediatamente con agua abundante o con una solución de lavado ocular durante al menos 15 minutos. Si la quemazón o la irritación persisten, acuda al médico.

En caso de ingestión, enjuáguese inmediatamente la boca con agua limpia y beba mucha agua.

En determinadas condiciones (temperatura elevada, por ejemplo), no se puede excluir el riesgo de que se desprenda amoníaco: no inhale los vapores. Los vapores de amoníaco provocan

irritación en las mucosas (los ojos, la nariz y la garganta).

! Mantenga el AdBlue® fuera del alcance de los niños, en su envase original.

Procedimiento

Antes de proceder a realizar una puesta a nivel, asegúrese de que el vehículo esté estacionado en una superficie plana y horizontal.

En condiciones invernales, compruebe que la temperatura del vehículo es superior a -11 °C. En caso contrario, el AdBlue® puede estar congelado y no se podrá verter en el depósito. Estacione el vehículo durante unas horas en un lugar donde la temperatura sea más alta para poder realizar la reposición de nivel.

! No vierta AdBlue® en el depósito de gasoil.

! En caso de que AdBlue® rebose o se produzcan salpicaduras sobre la carrocería, limpie inmediatamente la zona con agua fría o con un paño húmedo. Si el líquido se ha cristalizado, elimínelo con una esponja y agua caliente.

! Importante: **Cuando efectúe una reposición de nivel después de una inmovilización por falta de AdBlue**, debe esperar durante unos 5 minutos antes de volver a dar el contacto, **sin abrir la puerta del**

conductor, desbloquear el vehículo ni entrar con la llave electrónica en el habitáculo.

Dé el contacto, espere 10 segundos y arranque el motor.

► Pulse el botón "START/STOP" para apagar el motor.

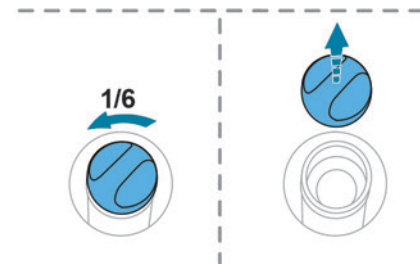
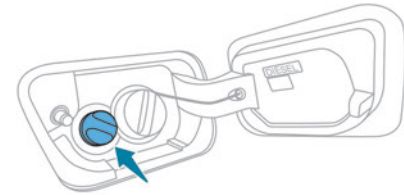

► Gire el tapón azul del depósito de AdBlue® hacia la izquierda y retírelo.

► Con un envase de AdBlue®: tras comprobar la fecha de caducidad, lea detenidamente las instrucciones de la etiqueta antes de verter el contenido del envase en el depósito de AdBlue del vehículo.

► Con una bomba de AdBlue®: introduzca la boquilla y llene el depósito hasta que la boquilla interrumpa automáticamente la operación.

! Para no llenar en exceso el depósito de AdBlue:

- Añada entre 10 y 13 litros empleando el envase de AdBlue®.
- Deténgase tras la primera parada automática de la boquilla si está efectuando el llenado en una estación de servicio. El sistema solamente registra las puestas a nivel de AdBlue® de 5 litros o más.

! Si el depósito de AdBlue® está completamente vacío, lo que se confirma mediante el mensaje "**Añada AdBlue: arranque bloqueado**", es imprescindible añadir al menos 5 litros.

Rueda libre

En determinadas situaciones, es necesario activar el modo rueda libre del vehículo, como por ejemplo, cuando se remolca, se rueda sobre rodillos, en un túnel de lavado automático (modo lavado) o al transportarlo en tren o barco.

El procedimiento varía dependiendo del tipo de caja de cambios y de freno de estacionamiento.

Con caja de cambios manual y freno de mano eléctrico



Para desbloquearlas

- Con el motor en marcha y el pedal del freno pisado, mueva el selector de marchas a la posición neutral.
 - Con el pedal del freno pisado, quite el contacto.
 - Libere el pedal del freno y, a continuación, dé el contacto de nuevo.
 - Mientras presiona el pedal de freno, tire de la palanca para liberar el freno de mano.
 - Libere el pedal de freno y quite el contacto.
- ### Regreso al funcionamiento normal
- Con el pedal del freno pisado, reinicie el motor.

Con caja de cambios automática y freno de mano eléctrico



Procedimiento de liberación

- Con el vehículo parado y el motor en marcha, seleccione el modo **N** y quite el contacto.
- Al cabo de 5 segundos:**
- Dé el contacto de nuevo.
 - Con el pedal del freno pisado, mueva el selector de pulsación hacia delante o hacia atrás para confirmar el modo **N**.
 - Con el pedal del freno pisado, presione la palanca para liberar el freno de estacionamiento.
 - Libere el pedal del freno y quite el contacto.
- Si se supera el límite de tiempo de 5 segundos, la caja de cambios se sitúa en el modo **P**. En ese caso, será necesario reiniciar el procedimiento.

Regreso al funcionamiento normal

- Con el pedal del freno pisado, reinicie el motor.

i Acceso y arranque manos libres

No debe pisar el pedal del freno mientras da y quita el contacto. Si lo hace, el motor arrancará, de modo que tendrá que reiniciar el proceso.

Consejos de mantenimiento

Recomendaciones generales

Se deberán respetar las siguientes recomendaciones para evitar daños en el vehículo.

Exterior

! No aplique nunca un chorro de limpieza a alta presión sobre el compartimento del motor, ya que podría dañar los componentes eléctricos.
No lave el vehículo en condiciones de sol brillante o frío extremo.

i Cuando lave el vehículo en un túnel de lavado automático, asegúrese de bloquear las puertas y, según versión, de alejar la llave electrónica, así como de desactivar la función "manos libres" (Acceso manos libres).
Cuando utilice un dispositivo de lavado a presión, sostenga la lanza a una distancia mínima de 30 cm del vehículo (especialmente, en caso de presencia de pintura descascarillada, sensores o juntas en las áreas que vaya a limpiar).
Limpie inmediatamente cualquier mancha que contenga elementos químicos que puedan dañar la pintura del vehículo (incluyendo

resina de árboles, excrementos de pájaros, secreciones de insectos, polen o alquitrán). Si el entorno lo justifica, lave el vehículo con frecuencia para retirar acumulaciones de sal (zonas costeras), hollín (zonas industriales) y barro (zonas húmedas o frías). Es sustancias pueden ser muy corrosivas.
Póngase en contacto con un concesionario autorizado PEUGEOT o taller cualificado que le aconseje sobre manchas persistentes que requieran productos especiales (como productos contra insectos o alquitrán).
Preferiblemente, acuda a un concesionario autorizado PEUGEOT o a un taller cualificado para la realización de retoques en la pintura.

Interior

! Cuando lave el vehículo, no utilice nunca una manguera de agua o un chorro a alta presión para limpiar el interior.
Los líquidos transportados en vasos u otros recipientes abiertos se pueden derramar, con el riesgo de dañar los instrumentos y mandos, y los mandos situados en la consola central. Debe tener cuidado.

Carrocería

Pintura de alto brillo

! No utilice productos abrasivos, disolventes, gasolina o aceite para limpiar la carrocería.
No utilice nunca una esponja abrasiva para limpiar las manchas más resistentes, ya que podría rallar la pintura.
No aplique cera para pulir en condiciones de sol intenso o sobre piezas de plástico o goma.

i Utilice un paño suave y agua jabonosa o un producto con pH neutro.
Frote suavemente la carrocería con un paño de microfibra limpio.
Aplique la cera para pulir sobre el vehículo limpio y seco.
Respete las instrucciones de uso indicadas en el producto.

Pintura con textura

Este tipo de pintura reacciona bajo los efectos de la luz, con variaciones en el aspecto y el acabado que resaltan las líneas y contornos del vehículo. El acabado está enriquecido con partículas que permanecen visibles y crean un exclusivo efecto satinado con relieve. Su textura ligeramente granular le confiere un tacto sorprendente.

! No intente nunca lavar sin agua.
No lave nunca el vehículo en una estación automática con rodillos.
No seleccione nunca el programa de acabado con cera caliente.
No use nunca pistolas de alta presión con cepillos incorporados, podría rayar la pintura.
No aplique nunca pulimentos abrillantadores o protectores a la carrocería o las llantas de aleación, estos productos revelan irreversiblemente áreas brillantes o moteadas.

i Elija pistolas de alta presión o, al menos, chorros de agua de gran caudal.
Enjuague el vehículo con agua desmineralizada.
Sólo se recomienda un paño de microfibra limpio para limpiar el vehículo, pasándolo pero sin frotar.
Limpie con cuidado las salpicaduras de carburante sobre la carrocería utilizando un paño suave y luego deje que se seque.
Limpie las pequeñas marcas (por ejemplo, marcas de dedos) utilizando el producto de mantenimiento recomendado por PEUGEOT.

Distintivos adhesivos

(Según versión)

! No utilice una manguera de alta presión para lavar el vehículo, existe el riesgo de dañar o despegar los adhesivos.

i Use una manguera de flujo alto (temperatura comprendida entre 25 y 40 °C).
Coloque el chorro de agua perpendicular a la superficie que se va a limpiar.
Enjuague el vehículo con agua desmineralizada.

Cuero

El cuero es un producto natural. Requiere un cuidado periódico adecuado para prolongar su durabilidad.

Debe protegerse e hidratarse mediante un producto específico para el cuidado del cuero, con el fin de mantenerlo suave y preservar su aspecto original.

! No utilice productos de limpieza no adecuados para la limpieza del cuero, como disolventes, detergentes, gasolina o alcohol puro.
Cuando limpie elementos compuestos parcialmente por cuero, tenga cuidado de no dañar los demás materiales con los productos específicos para cuero.

i Antes de limpiar manchas de grasa o líquidos, retire rápidamente con un paño cualquier posible cantidad acumulada.
Antes de realizar la limpieza, retire cualquier residuo susceptible de rayar el cuero mediante

un paño empapado con agua desmineralizada y completamente escurrido.
Limpie el cuero utilizando un paño suave humedecido en agua jabonosa u otro producto con PH neutro.
Séquelo con un paño suave y seco.

Triángulo de emergencia

Este dispositivo reflectante y extraíble debe colocarse en el arcén de la carretera cuando el vehículo sufre una avería o un accidente.

! Antes de salir del vehículo

Encienda las luces de emergencia y, a continuación, póngase el chaleco de seguridad y coloque el triángulo.

Compartimento portaobjetos

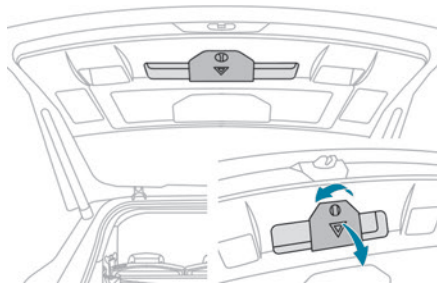

Hay un compartimento para guardar el triángulo de emergencia en el guarnecido interior del portón trasero.

► Tras abrir el portón trasero, libere la tapa girando el tornillo un cuarto de vuelta a la izquierda.

Montaje y colocación del triángulo

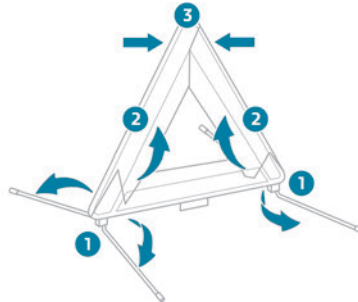

Para las versiones equipadas con un triángulo de origen, consulte la ilustración anterior.

Para las demás versiones, consulte las instrucciones de montaje que se entregan con el triángulo.

► Coloque el triángulo en posición detrás del vehículo conforme a la legislación vigente localmente.

Inmovilización por falta de carburante (diésel)

En los motores diésel, en caso de agotar el carburante será necesario cebar el circuito.

Antes de empezar a cebar el sistema, es imprescindible introducir al menos 5 litros de gasoil en el depósito de carburante.

i Para obtener más información relativa al **Repostaje** y al **Sistema anticonfusión de carburante (diésel)**, consulte el apartado correspondiente.

En el caso de las versiones que no sean BlueHDi, los componentes del sistema de carburante se encuentran en el compartimento del motor, posiblemente bajo la cubierta desmontable.

i Para obtener más información relativa al **Compartimento del motor**, y, en particular, a la ubicación de los diferentes componentes bajo el capó, consulte la sección correspondiente.

Motores 1.5 BlueHDi

- Dé el contacto (sin arrancar el motor).
- Espere 1 minuto aproximadamente y quite el contacto.
- Accione el motor de arranque para arrancar el motor.

Si el motor no arranca a la primera, no insista y repita el procedimiento.

Motores 2.0 BlueHDi

- Dé el contacto (sin arrancar el motor).
- Espere 6 segundos aproximadamente y quite el contacto.
- Repita la operación 10 veces.
- Accione el motor de arranque para arrancar el motor.

Si el motor no arranca a la primera, no insista y repita el procedimiento.

Motores 2.0 HDi

► Abra el capó y, si es necesario, suelte la tapa de estilo para acceder a la bomba de cebado.

► Afloje el tornillo de desgasificación.



► Utilice la bomba de cebado hasta que aparezca carburante en el tubo transparente.

► Apriete el tornillo de desgasificación como se ha indicado.

► Accione el motor de arranque hasta que el motor se ponga en funcionamiento (en caso de que el motor no se ponga en funcionamiento en el primer intento, espere aproximadamente 15 segundos y vuelva a intentarlo).

► Si, tras varios intentos, el motor no arranca, vuelva a accionar la bomba de cebado y el motor de arranque a continuación.

► Vuelva a colocar la tapa de estilo y fíjela; a continuación, cierre el capó.

Utillaje de a bordo

Conjunto de herramientas que se entrega con el vehículo.

Su contenido depende del equipamiento del vehículo:

- Kit de reparación provisional de neumáticos.
- Rueda de repuesto.

Acceso a las herramientas

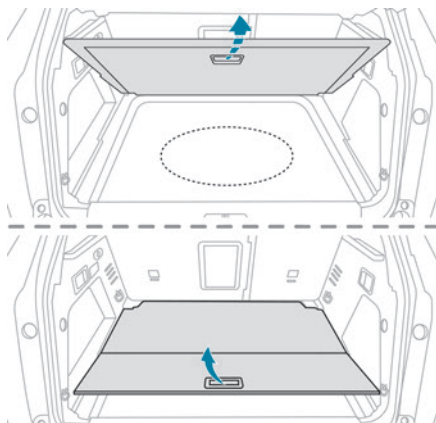

El kit de herramientas se encuentra debajo del suelo del maletero.

Para acceder a él:

Versiones con suelo del maletero de dos posiciones:

- Abra el maletero.
- Coloque el suelo ajustable del maletero en la posición elevada.
- Levante el suelo del maletero por encima de los dos topes retráctiles.
- Coloque el suelo del maletero sobre estos dos topes para mantenerlo elevado.

Versiones con alfombrilla del maletero articulada (híbrido enchufable):

- Abra el maletero.
- Despliegue la alfombrilla del maletero articulada tirando de la empuñadura hasta que se abra del todo.

Con kit de reparación provisional de neumáticos

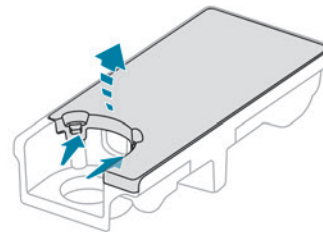

- Suelte los dos enganches para abrir la tapa.

Con rueda de repuesto

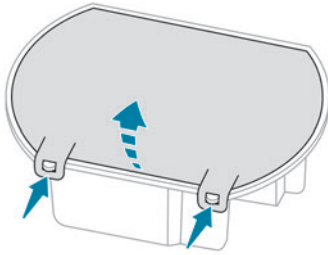

- ▶ Libere la caja de almacenamiento levantándola.
- ▶ Suelte los dos enganches para abrir la tapa.

Acceso a las herramientas

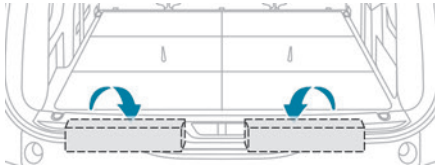

Algunas de las herramientas se guardan debajo del suelo, contra el larguero del maletero. La caja de la izquierda contiene la llave de desmontaje de la rueda y su alargadera.

La caja de la derecha contiene los calzos de rueda y la argolla de remolcado.

Para acceder a él:

- ▶ Abra el maletero.
- ▶ Doble los paneles acordeón.
- ▶ Instale la tercera fila de asientos.
- ▶ Desenganche las herramientas necesarias del guarnecido del larguero del maletero.

Con kit de reparación provisional de neumáticos

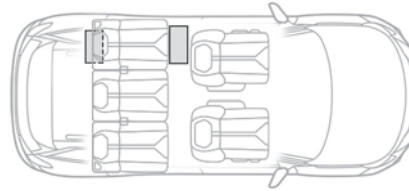

Modelo sin caja de almacenamiento

El kit se encuentra guardado en una bolsa detrás del asiento izquierdo de la segunda fila.

- ▶ Abata el respaldo sobre el cojín del asiento para acceder a la bolsa.

Modelo con caja de almacenamiento

El kit se encuentra en la caja de almacenamiento emplazada delante del asiento izquierdo de la segunda fila.

- ▶ Abra la tapa de la caja de almacenamiento para acceder al kit.

Con rueda de repuesto

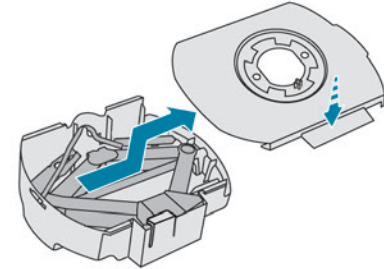

La caja de herramientas está instalada en el centro de la rueda de repuesto, debajo del vehículo.

Contiene el gato y la herramienta de desmontaje de los cubrepernos de la rueda.

- ▶ En primer lugar, acceda a la rueda de repuesto.

Para mayor información sobre la **Rueda de repuesto**, consulte el apartado correspondiente.

- ▶ Presione la lengüeta para desbloquear la cubierta.
- ▶ Mientras mantiene la lengüeta presionada, deslice la cubierta hacia el centro y retírela.

Lista de herramientas

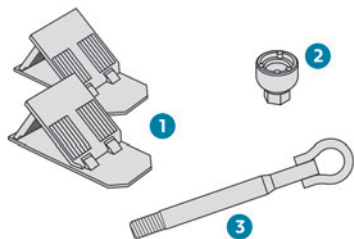

1. Calzos para inmovilizar el vehículo (según equipamiento)
2. Adaptador para tornillos antirrobo de ruedas (situado en la guantera) (según equipamiento)
Permite la adaptación de la llave de desmontaje de la rueda a los tornillos especiales antirrobo.
3. Argolla de remolcado desmontable

Para obtener más información relativa al **Remolcado del vehículo** y usar la argolla de remolcado desmontable, consulte el apartado correspondiente.

Con kit de reparación provisional de neumáticos

Kit 1

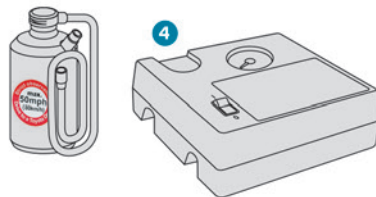

Kit 2

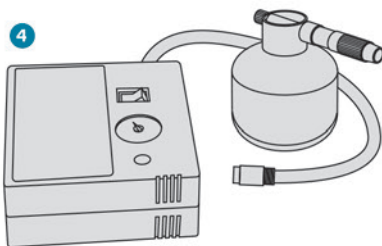

4. Compresor de 12 V con cartucho de sellante y adhesivo de limitación de velocidad
Para la reparación temporal de un neumático y el ajuste de la presión.

Para obtener más información relativa al **kit de reparación provisional de neumáticos**, consulte el apartado correspondiente.

Con rueda de repuesto

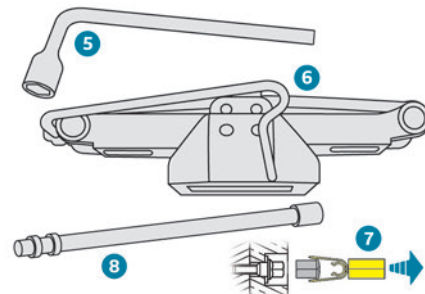

5. Llave de desmontaje de la rueda
Permite desmontar el tapacubos y retirar los tornillos de la rueda.
6. Gato con manivela integrada
Para elevar el vehículo.
7. Herramienta de desmontaje de los cubrepernos de la rueda (según equipamiento)
Permite desmontar los embellecedores de los tornillos de las llantas de aleación.
- 8.



Prolongador de la llave de desmontaje de la rueda
Permite aflojar o apretar la tuerca del cable del cabrestante del soporte de la rueda de repuesto.

Para obtener más información relativa a la **Rueda de repuesto**, consulte el apartado correspondiente.

! Estos útiles son específicos para el vehículo y pueden variar según el nivel de equipamiento.
No los utilice con otros fines.

! El gato debe utilizarse únicamente para cambiar una rueda con un neumático dañado o pinchado.
No utilice un gato que no sea el que se facilita con el vehículo.

Si el vehículo no está equipado con su gato de origen, póngase en contacto con la red PEUGEOT o con un taller cualificado para obtener uno previsto por el fabricante.
El gato es conforme a la reglamentación europea, como se define en la Directiva de Máquinas 2006/42/CE.
El gato no necesita mantenimiento.

Kit de reparación provisional de neumáticos

i Escanee el código QR de la página 3 para acceder a videos explicativos.

Compuesto por un compresor y un bote de sellador, el kit permite realizar una **reparación**

temporal del neumático que le permitirá conducir hasta el taller más cercano.
El kit permite reparar la mayoría de pinchazos sufridos en la banda de rodadura del neumático.

i El sistema eléctrico del vehículo permite conectar el compresor a la fuente de alimentación de 12 V el tiempo suficiente como para reparar un neumático tras un pinchazo.

! Para conectar el compresor, sólo puede utilizarse la toma de 12 V situada en la **parte delantera** del vehículo.

i Para más información relativa al **Kit de herramientas**, consulte el apartado correspondiente.

i La presión de inflado de los neumáticos está indicada en esta etiqueta.
Para obtener más información sobre los **Elementos de identificación**, consulte el apartado correspondiente.

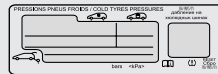

! En caso de modificación de la presión de uno o varios neumáticos, será necesario

reinicializar el sistema de detección de inflado insuficiente.

Para más información relativa a la **Detección de inflado insuficiente**, consulte el apartado correspondiente.

Procedimiento de reparación

! No retire ningún cuerpo extraño (por ejemplo, un tornillo o clavo) que haya penetrado en el neumático.

- ▶ Estacione el vehículo sin obstaculizar la circulación y accione el freno de mano.
- ▶ Respete las indicaciones de seguridad (luces de emergencia, triángulo de emergencia, chaleco reflectante, etc.) de conformidad con la legislación vigente en el país por el que circula.
- ▶ Quite el contacto.

Conexión del kit 1



- ▶ Desenrolle el tubo guardado bajo el compresor.

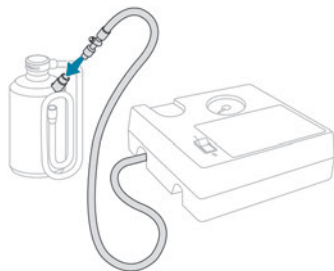

- ▶ Conecte el tubo del compresor al bote de sellante.

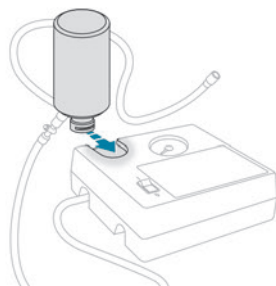

- ▶ Vuelque hacia abajo el bote de sellador y fíjelo en la muesca del compresor específica para este fin.
- ▶ Retire el tapón de la válvula del neumático que va a reparar y guárdelo en un lugar limpio.

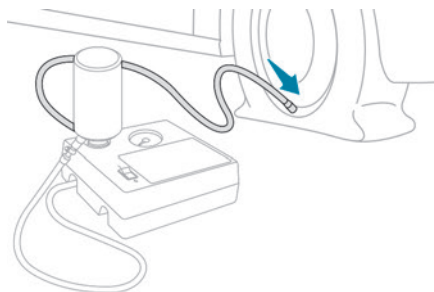

- ▶ Conecte el tubo flexible del bote de sellador a la válvula del neumático que va a reparar y apriete con fuerza.

Conexión del kit 2



- ▶ Retire el tapón de la válvula del neumático que va a reparar y guárdelo en un lugar limpio.

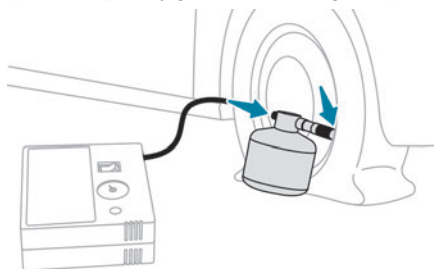

- ▶ Conecte el tubo flexible del bote de sellador a la válvula del neumático que va a reparar y apriete con fuerza.
- ▶ Conecte el tubo del compresor al bote de sellante.

Reparación del neumático

- ▶ Compruebe que el botón del compresor esté en la posición "0".
- ▶ Desenrolle por completo el cable eléctrico guardado bajo el compresor.
- ▶ Enchufe el conector eléctrico del compresor a la toma de 12 V del vehículo.



- ▶ Pegue el adhesivo de limitación de velocidad.

! El adhesivo de limitación de velocidad debe pegarse en el interior del vehículo, en una zona próxima al conductor, para recordarle que circula con una rueda de uso temporal.

- ▶ Dé el contacto.

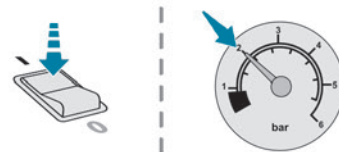

- ▶ Active el compresor situando el botón en la posición "I", hasta que la presión del neumático

alcance los 2 bares. El producto de sellado se inyecta a presión en el neumático; por lo tanto, no desconecte el tubo flexible de la válvula durante esta operación (riesgo de salpicaduras).

! Si al cabo de aproximadamente 7 minutos, el neumático no alcanza la presión de 2 bares, significa que no puede repararse. Contacte con un concesionario autorizado PEUGEOT o taller cualificado para solicitar asistencia.

- ▶ Mueva el botón a la posición "O".
- ▶ Desenchufe el conector eléctrico del compresor de la toma de 12 V del vehículo.
- ▶ Retire el kit.
- ▶ Vuelva a colocar el tapón en la válvula.
- ▶ Retire y guarde el bote de sellador.

! El sellador es nocivo en caso de ingestión e irritante para los ojos. Mantenga este producto fuera del alcance de los niños. La fecha límite de utilización del líquido figura en el bote. Después de utilizarlo, no deseche el bote en el medio ambiente; llévelo a un concesionario PEUGEOT o a un centro de gestión de residuos autorizado. No olvide adquirir un nuevo bote de sellador, disponible en un concesionario autorizado PEUGEOT o taller cualificado.

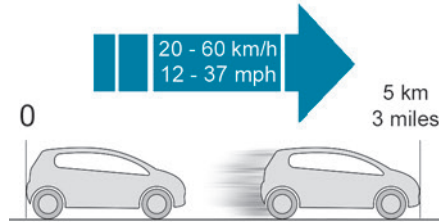

- ▶ Inmediatamente después, circule durante aproximadamente 5 kilómetros a velocidad reducida (entre 20 y 60 km/h) para sellar el pinchazo.
- ▶ Deténgase para comprobar la reparación y la **presión del neumático** haciendo uso del kit.

! Circulando con un neumático reparado mediante este tipo de kit, no debe superar la velocidad de 80 km/h ni recorrer una distancia superior a 200 km. Acuda a un concesionario autorizado PEUGEOT o taller cualificado para proceder al cambio del neumático.

Comprobación/ajuste de la presión de los neumáticos

Puede utilizar el compresor, **sin inyectar sellante**, para comprobar la presión de los neumáticos y ajustarla si es necesario.

- ▶ Retire el tapón de la válvula del neumático y guárdelo en un lugar limpio.
- ▶ Desenrolle el tubo guardado bajo el compresor.

- ▶ Acople el tubo en la válvula y apriete con firmeza.
- ▶ Compruebe que el interruptor del compresor esté en la posición "O".
- ▶ Desenrolle por completo el cable eléctrico guardado bajo el compresor.
- ▶ Enchufe el conector eléctrico del compresor a la toma de 12 V del vehículo.
- ▶ Dé el contacto.
- ▶ Encienda el compresor girando el interruptor hasta la posición "I" y ajuste la presión conforme a la etiqueta de presiones de los neumáticos del vehículo. Para desinflar: presione el botón negro situado en el tubo del compresor, junto a la conexión de la válvula.

! Si al cabo de 7 minutos, el neumático no alcanza la presión de 2 bares, significa que está dañado. Contacte con un concesionario autorizado PEUGEOT o con un taller cualificado para solicitar asistencia.

- ▶ Una vez que se haya alcanzado la presión correcta, coloque el interruptor en la posición "O".
- ▶ Retire el kit y guárdelo.
- ▶ Vuelva a colocar el tapón en la válvula.

Rueda de repuesto

i Escanee el código QR de la página 3 para acceder a videos explicativos.

Acceso a la rueda de repuesto

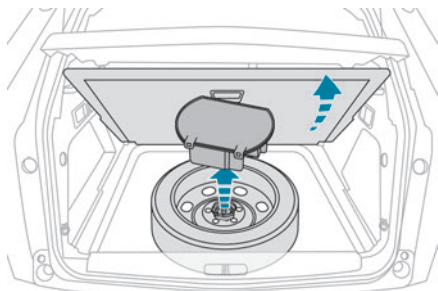

La rueda de repuesto está guardada en el maletero, debajo del suelo.

Para acceder a la rueda de repuesto, consulte antes el apartado **Kit de herramientas**

i Según la versión, la rueda de repuesto puede ser una rueda de aleación o de acero de tamaño estándar.

En algunos países, se trata de una rueda de tipo temporal.

Cómo quitar la rueda de repuesto

- ▶ Afloje la tuerca central.
- ▶ Retire el dispositivo de fijación (tuerca y tornillo).

- ▶ Levante la rueda de repuesto hacia usted desde la parte trasera.
- ▶ Saque la rueda del maletero.

Colocación de la rueda de repuesto en su lugar

- ▶ Coloque de nuevo la rueda de repuesto en su lugar.
- ▶ Afloje unas vueltas la tuerca sobre el tornillo.
- ▶ Coloque el dispositivo de fijación (tuerca y tornillo) en el centro de la rueda.
- ▶ Apriete la tuerca central lo suficiente para sujetar correctamente la rueda.
- ▶ Vuelva a colocar la caja de herramientas en el centro de la rueda y fjela.

Acceso a la rueda de repuesto

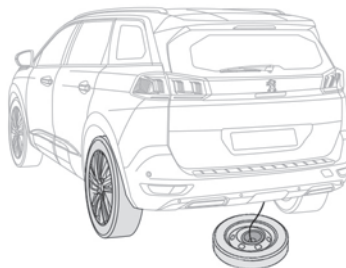

La rueda de repuesto se sujeta mediante un sistema de cabrestante debajo de la parte trasera del vehículo.

i Debajo del vehículo sólo se puede fijar una rueda de repuesto de tipo "temporal".

Cómo quitar la rueda de repuesto

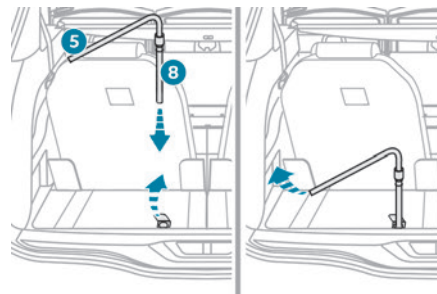

- ▶ Pliegue el panel acordeón e instale el asiento de la tercera fila en el lado izquierda (si el vehículo está equipado con él).
- ▶ Levante la parte de la moqueta precortada para retirar la tuerca de fijación del cabrestante de la rueda de repuesto.
- ▶ Con la alargadera **8** colocada en el extremo de la llave de ruedas **5**, "apriete" la tuerca para desenrollar el cable del cabrestante hasta que la rueda de repuesto quede plana sobre el suelo.

Desenrolle hasta la longitud necesaria para acceder con facilidad a la rueda.

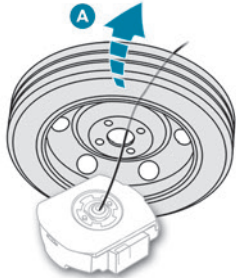

- ▶ Retire el conjunto de rueda y caja a través de la parte trasera del vehículo.
- ▶ Enderece la rueda de repuesto para acceder a la caja de herramientas (A).

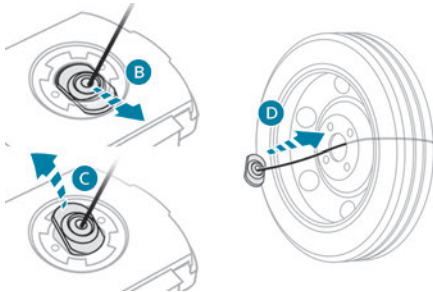

- ▶ Suelte la pieza de unión de la cubierta de la caja de herramientas (B - C).
- ▶ Pase la pieza de unión a través del cubo de rueda para soltarla (D).

Almacenamiento de las herramientas

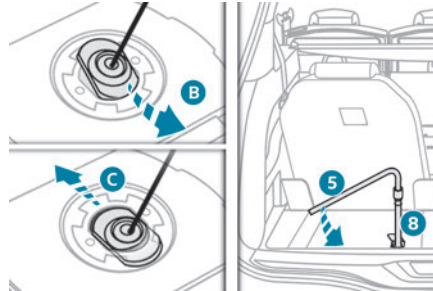

- ▶ Vuelva a colocar las herramientas correspondientes en la caja y cierre la tapa.
- ▶ Coloque la caja de herramientas sobre el suelo.
- ▶ Inserte la pieza de unión en el orificio de la caja de herramientas (B - C).
- ▶ Recoja el cabrestante aflojando su tuerca de mando con la llave de ruedas 5 y la alargadera 8: la tuerca debe girar libremente cuando el cable esté totalmente recogido.
- ▶ Guarde el resto de las herramientas en las zonas de almacenamiento en el guarnecido del larguero del maletero.

! La rueda pinchada no se puede sujetar debajo del vehículo. Se debe guardar en el maletero, usando una cubierta para proteger el interior del maletero.

Colocación del cabrestante y la rueda de repuesto en su posición original

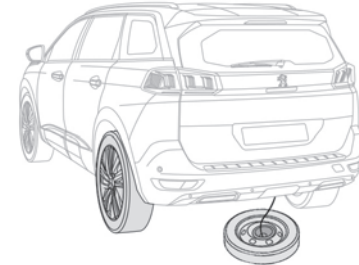

- ▶ Coloque las herramientas correspondientes en la caja y cierre la tapa.
- ▶ Coloque la caja de herramientas sobre el suelo.

! Cuando la rueda de repuesto se coloca en lugar de una rueda con un neumático pinchado, el cabrestante y la caja de herramientas se deben colocar otra vez debajo del vehículo antes de reiniciar la marcha.

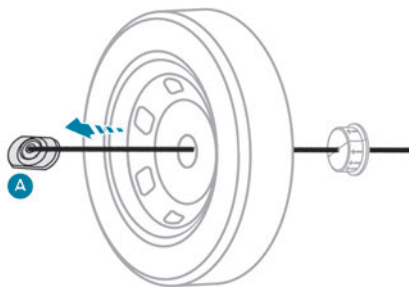

- ▶ Enderece la rueda.
- ▶ Pase la pieza de unión a través del cubo de rueda (A).

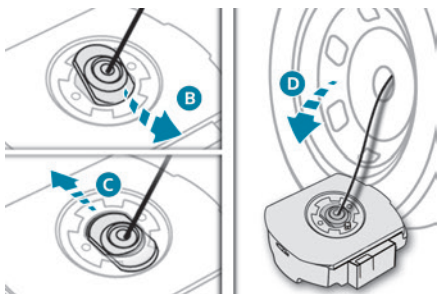

- ▶ Inserte la pieza de unión en el orificio de la caja de herramientas (B - C).
- ▶ Centre y coloque la rueda de repuesto sobre la caja de herramientas (D).

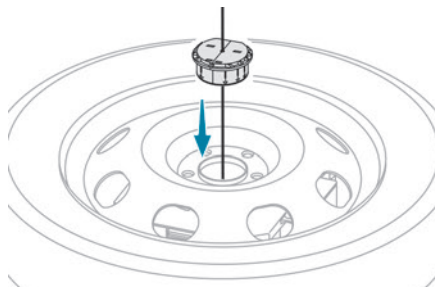

- ▶ Inserte la guía de centrado en el cubo de rueda.
- ▶ Coloque el conjunto de rueda y caja debajo de la parte trasera del vehículo.

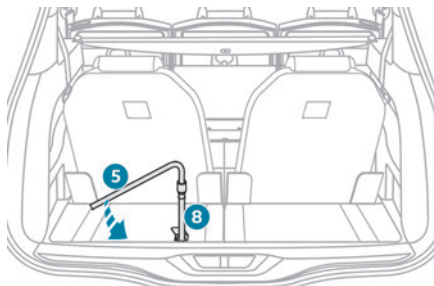

- ▶ Levante el conjunto de rueda y caja debajo del vehículo "aflojando" la tuerca de mando del cabrestante con la llave de ruedas 5 y la alargadera 8.
- ▶ Apriete a fondo. Cuando el cable esté completamente enrollado, al girar la tuerca ya no se encuentra resistencia.

- ▶ Compruebe que la rueda esté correctamente aplanada contra el suelo.

Desmontaje de una rueda

! Rueda con tapacubos

Al desmontar la rueda, retire previamente el tapacubos con la llave de desmontaje de la rueda tirando de él en la apertura para la válvula.

Al volver a montar la rueda, después de apretar los tornillos de la rueda, vuelva a montar el tapacubos comenzando por colocar la apertura frente a la válvula y presionando luego por todo su contorno con la palma de la mano.

! Estacionamiento del vehículo

Inmovilice el vehículo en un lugar donde no obstaculice la circulación. El suelo debe ser horizontal, estable y no deslizante. Con caja de cambios manual, engrane primera para bloquear las ruedas, ponga el freno de estacionamiento, a menos que esté configurado en modo automático, y quite el contacto.

Con caja de cambios automática, seleccione el modo P para bloquear las ruedas, ponga el freno de estacionamiento, a menos que esté configurado en modo automático, y quite el contacto.

Verifique que los testigos del freno de estacionamiento están encendidos de manera fija en el cuadro de instrumentos. Asegúrese siempre de que los ocupantes hayan salido del vehículo y se encuentren en una zona que garantice su seguridad. Si es necesario, coloque un calzo bajo la rueda diagonalmente opuesta a la que vaya a cambiar. Nunca se sitúe debajo de un vehículo elevado mediante un gato; utilice una borriqueta.

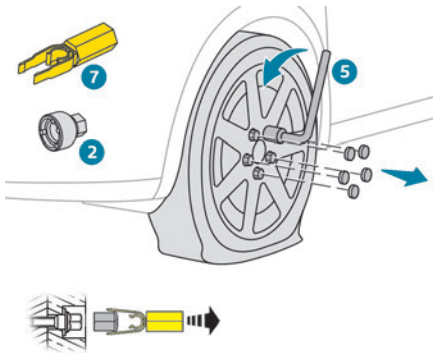

- ▶ Para desmontar la cubierta del tornillo de la rueda en cada uno de los tornillos, utilice la herramienta 7 (llantas de aleación).
- ▶ Monte el adaptador antirrobo 2 en la llave de desmontaje de las ruedas 5 para aflojar el tornillo antirrobo.

- ▶ Afloje los demás tornillos sólo con la llave de ruedas 5.

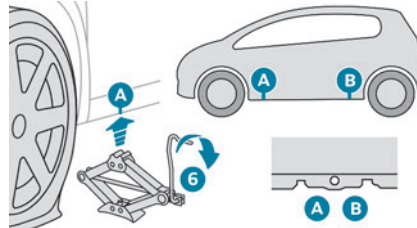

- ▶ Coloque la base del gato 6 en el suelo y asegúrese de que queda justo debajo del punto de elevación delantero A o trasero B previsto en los bajos del vehículo, el más cercano a la rueda que vaya a cambiar.

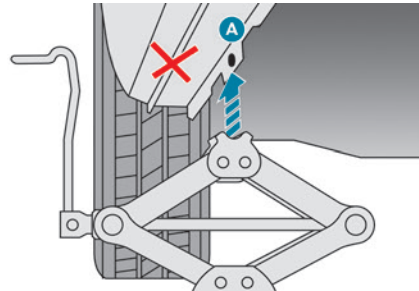

- ▶ Despliegue el gato 6 hasta que el cabezal entre en contacto con el punto de elevación A o B; las zonas de apoyo A o B del vehículo deben encajar correctamente en el centro del cabezal del gato.

- ▶ Levante el vehículo hasta dejar suficiente espacio entre la rueda y el suelo para poder montar la rueda de repuesto (no pinchada).

! Compruebe que el gato está colocado de forma estable. Sobre suelo deslizante o blando, el gato podría desplazarse o hundirse, lo que provocaría riesgo de lesiones. Asegúrese de colocar el gato únicamente en uno de los puntos de elevación A o B de debajo del vehículo y de que el cabezal del gato está correctamente centrado bajo la superficie de apoyo del vehículo. En caso contrario, podría causar daños en el vehículo y/o el gato podría hundirse, provocándole lesiones.

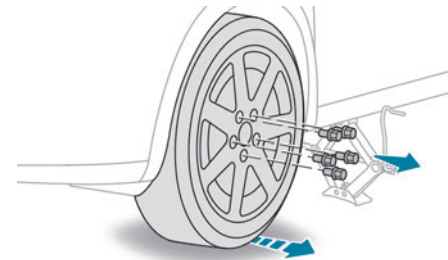

- ▶ Retire los tornillos y guárdelos en un lugar limpio.
- ▶ Retire la rueda.

Montaje de una rueda

i Montaje de una rueda de repuesto con llanta de acero o de tipo "temporal"

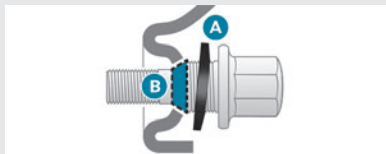

Si el vehículo está equipado con llantas de aleación, las arandelas **A** no entran en contacto con la rueda de repuesto de acero o de tipo "temporal". La rueda se fija en su emplazamiento por las superficies de contacto cónicas **B** de cada tornillo.

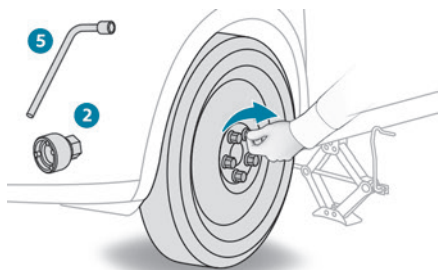

- ▶ Coloque la rueda sobre el cubo de la rueda.
- ▶ Apretar los tornillos al máximo con la mano.
- ▶ Apretar previamente el tornillo antirrobo con la llave de ruedas **5** equipada con un adaptador antirrobo **2**.

- ▶ Efectúe un apriete previo de los demás tornillos utilizando solo la llave de desmontaje de la rueda **4**.

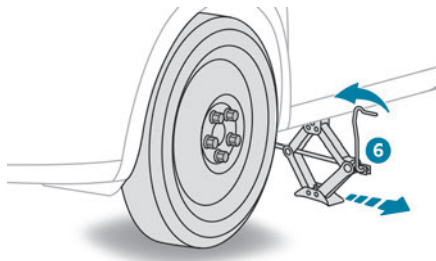

- ▶ Baje el vehículo de nuevo completamente.
- ▶ Pliegue el gato **6** y retírelo.

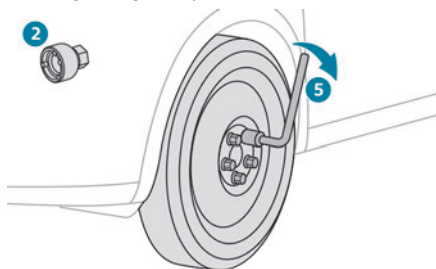

- ▶ Apretar el tornillo antirrobo con la llave de ruedas **5** equipada con un adaptador antirrobo **2**.
- ▶ Apretar los demás tornillos utilizando solo la llave de desmontaje de la rueda **5**.
- ▶ Vuelva a colocar los embellecedores de los tornillos sobre estos (según el equipamiento).
- ▶ Guarde las herramientas.

Después de cambiar una rueda

Guarde la rueda pinchada en el maletero o, dependiendo de la versión, desmonte en primer lugar la cubierta central para guardarla debajo del piso en el lugar de la rueda de repuesto.

! Con una rueda de repuesto de tipo "temporal"



Desactive determinadas funciones de ayuda a la conducción (Active Safety Brake, Regulador de velocidad adaptativo, etc.). No rebase la velocidad máxima autorizada de 80 km/h o la distancia máxima de 80 km. No está permitido circular con más de una rueda de repuesto de tipo "temporal" montada.

! Acuda a un concesionario PEUGEOT o taller cualificado.

Haga que comprueben el apriete de los tornillos de la rueda de repuesto y la presión del neumático.

Haga examinar el neumático pinchado. Después de la inspección, el técnico le indicará si el neumático se puede reparar o si se debe sustituir.

Cambio de una bombilla

i Con determinadas condiciones meteorológicas (bajas temperaturas, humedad), es normal la aparición de vaho en la cara interior del cristal de los faros y de las luces traseras, que desaparecerá unos minutos después de encender las luces.

! Los faros van equipados con cristales de policarbonato con un recubrimiento de protección:

– **No los limpie con un paño seco o abrasivo, ni con productos detergentes o disolventes.**

- Utilice una esponja, agua y jabón o un producto con pH neutro.
- Si utiliza el lavado a alta presión en manchas persistentes, no dirija la manguera directamente hacia las luces ni hacia su contorno de manera prolongada. De este modo, evitará que se deterioren el recubrimiento de protección y la junta de estanqueidad.

! El cambio de las bombillas solamente debe efectuarse con el contacto quitado y cuando los faros /luces lleven apagados

varios minutos, ya que existe riesgo de quemaduras graves.

No toque la bombilla directamente con los dedos: utilice un paño que no desprenda pelusa.

Es esencial utilizar únicamente bombillas de tipo antiultravioleta, de forma que no se dañen los faros.

Sustituya siempre una bombilla defectuosa por una bombilla nueva con la misma referencia y las mismas características. Para evitar desequilibrios entre los faros, sustituya las bombillas por parejas.

i Montaje de los grupos ópticos

Realice las operaciones en orden inverso al del desmontaje.

Faros y luces de diodos electroluminiscentes (LED)

Según versión, los tipos de faros o luces involucrados son:

- Faros de tecnología LED
- Faros de tecnología Full LED
- Intermitentes laterales.
- Luces laterales.
- Luces traseras de tecnología LED.
- Tercera luz de freno.
- Luces de matrícula.

! Para la sustitución de este tipo de bombillas, póngase en contacto con un

concesionario autorizado PEUGEOT o con un taller cualificado.

No toque los faros con tecnología LED o "Full LED", ya que podría electrocutarse.

Luces delanteras

Modelo con faros LED

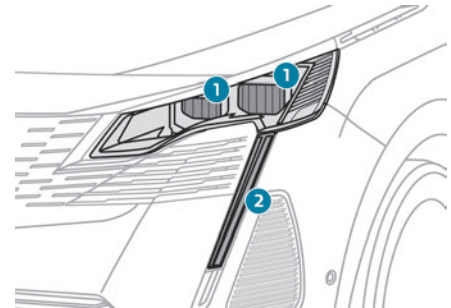

1. Luces de cruce/Luces de carretera
2. Luces diurnas/luces de posición/intermitentes

Modelo con faros de tecnología "Full LED"

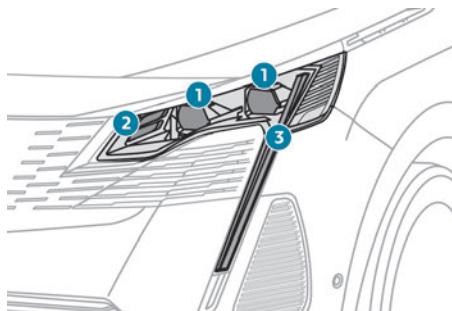

1. Luces de cruce/Luces de carretera
2. Luces estáticas de intersección
3. Luces diurnas/luces de posición/intermitentes

Luces traseras

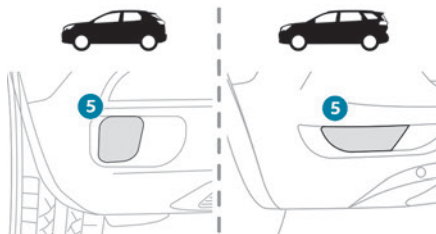
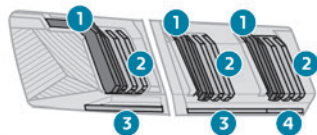

1. Luces diurnas / luces de posición / luces de freno (LED)
2. Luces diurnas / luces de posición (LED)
3. Intermitentes (LED)
4. Luces de marcha atrás (LED)
5. Luces antiniebla (P21W)

Luces antiniebla (P21W)

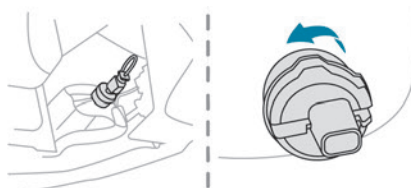

Estas bombillas se cambian desde la parte exterior del parachoques trasero.

- ▶ Pase la mano por debajo del parachoques.
- ▶ Gire el portalámparas un cuarto de vuelta y retírelo.
- ▶ Gire la bombilla un cuarto de vuelta y sustitúyala.

! Si cambia una bombilla al cabo de pocos minutos de parar el motor, tenga cuidado de no tocar el tubo de escape, ya que podría quemarse.

Cambio de un fusible

Acceso a las herramientas

Las pinzas de extracción están situadas detrás de la tapa de la caja de fusibles.

Según la versión:

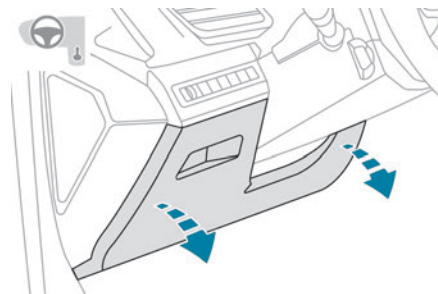

- ▶ Suelte la tapa tirando de la parte superior izquierda y, a continuación, de la derecha.
- ▶ Retire completamente la tapa.
- ▶ Retire las pinzas de su alojamiento.

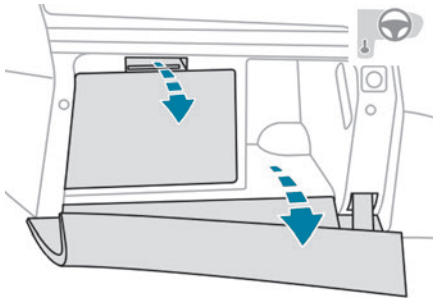

- ▶ Abra la guantera.
- ▶ Presione sobre la empuñadura central de la tapa de la caja de fusibles.
- ▶ Baje completamente la tapa.
- ▶ Retire las pinzas de su alojamiento.

Cambio de un fusible

Antes de cambiar un fusible:

- ▶ Identifique la causa de la anomalía y corríjala.
- ▶ Apague cualquier consumo de corriente.
- ▶ Inmovilice el vehículo y quite el contacto.
- ▶ Identifique el fusible defectuoso con las tablas de correspondencias de fusibles y los esquemas.

Para reemplazar un fusible es esencial:

- ▶ Utilizar las pinzas especiales para extraer el fusible de su alojamiento y verificar el estado del filamento.
- ▶ Sustituir siempre el fusible fundido por otro de la misma intensidad (del mismo color), ya que

una intensidad diferente puede provocar fallos de funcionamiento (riesgo de incendio). Si el fallo vuelve a producirse poco después de cambiar el fusible, lleve el vehículo a un concesionario autorizado PEUGEOT o taller cualificado para proceder a la revisión del sistema eléctrico.

Tablas de correspondencias de fusibles completas y diagramas correspondientes

Para más información, contacte con la red PEUGEOT o con un taller cualificado.

! La sustitución de un fusible que no figure en las tablas de correspondencias puede causar un fallo de funcionamiento grave del vehículo. Consulte con un concesionario autorizado PEUGEOT o taller cualificado.

Bien	Defectuoso
Pinzas	

Instalación de accesorios eléctricos

El sistema eléctrico del vehículo está diseñado para funcionar con los equipos de serie u opcionales.

Antes de instalar otros equipos o accesorios eléctricos en el vehículo, consulte en un concesionario autorizado PEUGEOT o taller cualificado.

! PEUGEOT declina toda responsabilidad en relación con los gastos ocasionados por la reparación del vehículo o por los fallos de funcionamiento que puedan resultar de la instalación de accesorios no suministrados ni recomendados por PEUGEOT y no instalados según sus instrucciones, en particular, cuando el consumo eléctrico del conjunto de los dispositivos adicionales conectados supera los 10 miliamperios.

Fusibles del salpicadero

La caja de fusibles está situada en la parte inferior del salpicadero (lado izquierdo). Para acceder a los fusibles, siga el mismo procedimiento descrito para acceder a las herramientas de sustitución de los fusibles.

Versión 1 (Full)**Caja 1**

N.º de fusible	Amperaje (A)	Funciones
F1	3 A	Acceso y arranque manos libres
F2	5 A	Pantalla multifunción
F5	5 A	Cámara de visión trasera, ayuda al estacionamiento
F7	10 A	Amplificador Hi-Fi
F8	20 A	Limpialuneta trasero
F10	30 A	Cerraduras
F11	30 A	Cerraduras
F17	10 A	Toma para accesorios de 12 V del maletero
F18	5 A	Llamadas de emergencia y de asistencia
F22	3 A	Luz de guantera
F26	3 A	Pantalla de testigos de alerta de cinturones no abrochados
F27	3 A	Sensor de lluvia/solar
F31	5 A	Airbags.
F33	15 A	Toma para accesorios de 12 V delantera.
F35	5 A	Cuadro de instrumentos
F36	20 A	Pantalla táctil, sistema de audio y navegación

Caja 2

N.º de fusible	Amperaje (A)	Funciones
F17	10 A	Memorización de las posiciones de conducción

Versión 2 (Eco)

N.º de fusible	Amperaje (A)	Funciones
F4	15 A	Claxon
F5	20 A	Bomba del lavaparabrisas
F6	20 A	Bomba del lavaluneta
F8	20 A	Limpialuneta trasero
F10	30 A	Cerraduras
F11	30 A	Cerraduras
F14	5 A	Sirena de alarma
F17	5 A	Cuadro de instrumentos
F22	3 A	Sensor de lluvia/solar
F24	5 A	Cámara de visión trasera, ayuda al estacionamiento
F25	5 A	Airbags
F27	5 A	Alarma
F28	5 A	Llamadas de emergencia y de asistencia
F29	20 A	Pantalla táctil, sistema de audio y navegación
F32	15 A	Encendedor
F36	5 A	Luz de guantera

Fusibles en el compartimento motor

Esta caja de fusibles está situada en el compartimento motor cerca de la batería.

Acceso a los fusibles

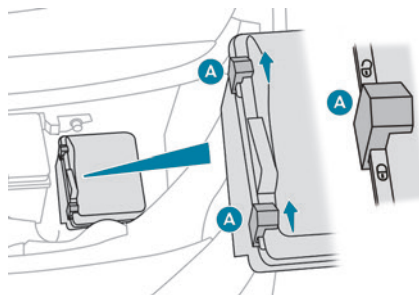

- ▶ Desbloquee los dos cierres **A**.
- ▶ Retire la tapa.
- ▶ Sustituya el fusible.
- ▶ Cuando acabe, cierre la tapa con cuidado y, a continuación, bloquee los dos cierres **A** para garantizar que la caja de fusibles quede sellada adecuadamente.

Versión 1 (Full)

Caja 1

N.º de fusible	Amperaje (A)	Funciones
F14	15 A	Bomba del lavaparabrisas.
F15	5 A	Dirección asistida.
F20	25 A	Bomba del lavaparabrisas.
F22	15 A	Claxon.
F23	15 A	Luz de carretera derecha.
F24	15 A	Luz de carretera izquierda.

Caja 2

N.º de fusible	Amperaje (A)	Funciones
F8	30 A	Sistema anticontaminación diésel (AdBlue).
F12	15 A	Caja de cambios automática.
F14	5 A	Caja de cambios automática.

Versión 2 (Eco)

N.º de fusible	Amperaje (A)	Funciones
F18	10 A	Luz de carretera derecha
F19	10 A	Luz de carretera izquierda

Batería de 12 V

Procedimiento para arrancar el motor a partir de otra batería o para recargar la batería descargada.

Baterías de arranque de plomo-ácido



Estas baterías contienen sustancias nocivas (ácido sulfúrico y plomo).

Se deben desechar según la normativa correspondiente y en ningún caso se deben desechar junto con la basura doméstica.

Lleve las pilas del mando a distancia y las baterías del vehículo gastadas a un punto de recogida autorizado.



Antes de manipular la batería, protéjase los ojos y la cara.

Cualquier operación en la batería debe realizarse en un medio ventilado, alejado de llamas o de fuentes de chispas, para evitar cualquier riesgo de explosión o incendio. Lávese las manos al finalizar la operación.

Acceso a la batería

La batería está situada bajo el capó.

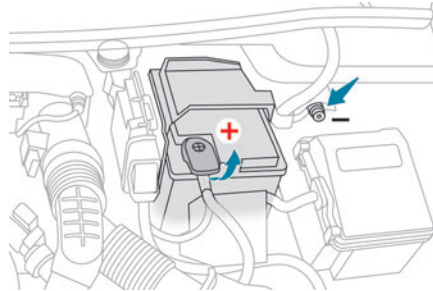

Para acceder al borne (+):

- Suelte el capó tirando de la palanca de liberación interna, y, a continuación, del cierre de seguridad externo.

- Levante el capó.

Borne positivo (+).

Este borne dispone de una pinza de liberación rápida.

Borne negativo (-).

Como no es posible acceder al borne negativo de la batería, existe un punto de masa desplazado cerca de la batería.

Arranque a partir de otra batería

Si la batería del vehículo está descargada, el motor se puede arrancar mediante una batería auxiliar (externa o de otro vehículo) y cables de emergencia, o bien con ayuda de una batería de emergencia.



No arranque nunca el motor conectando un cargador de baterías.

Jamás utilice un cargador de baterías de 24 V o superior.

Compruebe de antemano que la batería de emergencia tiene un voltaje nominal de 12 V y al menos la misma capacidad que la batería descargada.

Los dos vehículos no deben tocarse.

Apague cualquier equipamiento que consuma electricidad en los dos vehículos (sistema de audio, limpiaparabrisas, luces, etc.).

Asegúrese de que los cables de arranque de emergencia estén alejados de las partes móviles del motor (el ventilador, la correa, etc.).

No desconecte el borne (+) cuando el motor esté en marcha.

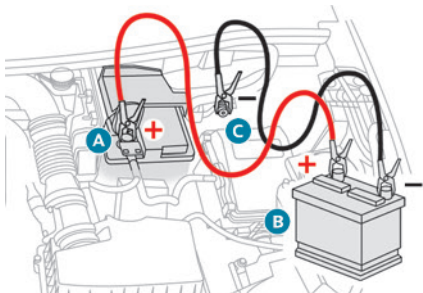

- ▶ Levante la tapa de plástico del borne (+) si el vehículo dispone de ella.
- ▶ Conecte el cable rojo al borne (+) de la batería descargada **A** (a la altura de la parte metálica acodada) y luego al borne positivo (+) de la batería de emergencia **B** o del cargador de baterías.
- ▶ Conecte un extremo del cable verde o negro al borne (-) de la batería de emergencia **B** o del cargador de baterías (o al punto de masa del vehículo de asistencia).
- ▶ Conecte el otro extremo del cable verde o negro al punto de masa **C**.
- ▶ Arranque el motor del vehículo de asistencia y déjelo funcionar unos minutos.
- ▶ Accione el motor de arranque del vehículo averiado y deje funcionar el motor.

Si el motor no arranca inmediatamente, quite el contacto y espere unos instantes antes de volver a intentarlo.

- ▶ Espere a que regrese a ralentí.
- ▶ Desconecte los cables de arranque de emergencia **en orden inverso**.
- ▶ Vuelva a colocar la tapa de plástico del borne (+) si el vehículo dispone de ella.
- ▶ Deje el motor en marcha durante al menos 30 minutos, con el vehículo parado, para que la batería alcance un nivel de carga adecuado.

! Circular inmediatamente, sin haber alcanzado un nivel de carga suficiente, puede afectar a algunas funcionalidades del vehículo.

! **Caja de cambios automática**
Nunca intente arrancar el motor empujando el vehículo.

Carga de la batería con un cargador de baterías

Para una vida útil óptima de la batería, es indispensable mantener la carga a un nivel adecuado.

En determinados casos, puede resultar necesario cargar la batería:

- Al utilizar el vehículo principalmente en trayectos cortos.
- En previsión de una inmovilización prolongada de varias semanas.

Consulte con un concesionario autorizado PEUGEOT o taller cualificado.

! Para cargar usted mismo la batería del vehículo, utilice únicamente cargadores compatibles con baterías de plomo con una tensión nominal de 12 V.

! Siga las instrucciones de uso facilitadas por el fabricante del cargador. No invierta nunca las polaridades.

i No es necesario desconectar la batería.

- ▶ Quite el contacto.
- ▶ Apague todos los consumidores eléctricos (sistema de audio, luces, limpiaparabrisas, etc.).

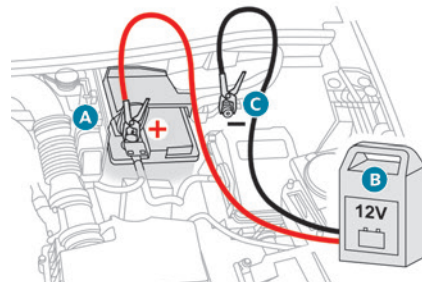

- ▶ Apague el cargador **B** antes de conectar los cables a la batería para evitar cualquier chispa peligrosa.

- ▶ Compruebe que los cables del cargador estén en buen estado.
- ▶ Levante la tapa de plástico del borne (+) si el vehículo dispone de ella.
- ▶ Conecte los cables del cargador **B** de la siguiente manera:
 - El cable rojo positivo (+) al borne (+) de la batería **A**,
 - El cable negro negativo (-) al punto de masa **C** del vehículo.
- ▶ Al final de la operación de carga, apague el cargador **B** antes de desconectar los cables de la batería **A**.

! Si esta etiqueta está presente, utilice sólo un cargador de 12 V para evitar daños irreversible de los componentes eléctricos.

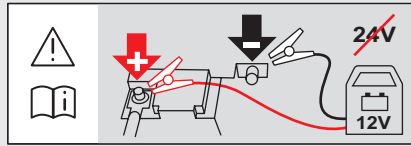

! No intente nunca recargar una batería congelada, puesto que podría explotar. Si la batería está congelada, llévela a la red PEUGEOT o a un taller cualificado donde comprobarán que los componentes internos no hayan resultado dañados y que la carcasa no presente fisuras, lo que supondría un riesgo de fuga de ácido tóxico y corrosivo.

i Algunas funciones como el Stop & Start no están disponibles si la batería no tiene un nivel de carga suficiente.

Desconexión de la batería

Con el fin mantener la carga a un nivel adecuado para arrancar el motor, se recomienda desconectar la batería si el vehículo no se va a utilizar durante un período prolongado.

Antes de desconectar la batería:

- ▶ Cierre todos los accesos (puertas, maletero, ventanillas y techo).
 - ▶ Apague todos los dispositivos que consuman electricidad (sistema de audio, limpiaparabrisas, luces, etc.).
 - ▶ Quite el contacto y espere 4 minutos.
- Una vez que haya accedido a la batería, basta con desconectar el borne (+).

Abrazadera de cierre rápido del borne Desconexión del borne (+)

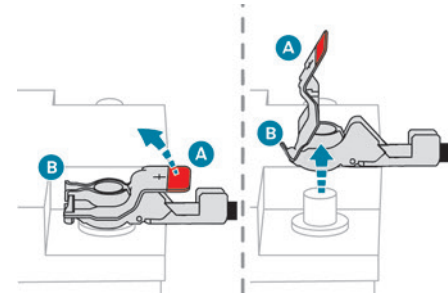

- ▶ Según equipamiento, levante la tapa de plástico del borne (+).
- ▶ Levante la palanca **A** al máximo para soltar la abrazadera **B**.
- ▶ Retire la abrazadera **B** levantándola.

Reconexión del borne (+)

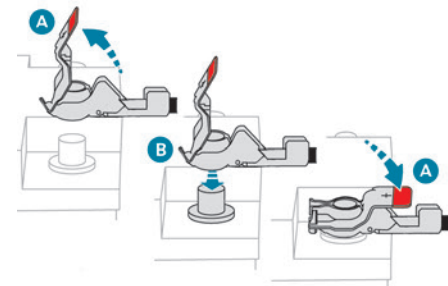

- ▶ Levante la palanca **A** al máximo.

- ▶ Coloque de nuevo la abrazadera **B** abierta en el borne (+).
- ▶ Presione la abrazadera **B** hacia abajo hasta que haga tope.
- ▶ Baje la palanca **A** para cerrar la abrazadera **B**.
- ▶ Según equipamiento, baje la tapa de plástico del borne (+).

! No fuerce la palanca, ya que si la abrazadera está mal colocada, el bloqueo no se efectuará y tendrá que repetir el procedimiento.

Después de la conexión

Después de reconectar la batería, dé el contacto y espere un minuto antes de arrancar el motor para permitir que se inicialicen los sistemas electrónicos.

i En los vehículos con el volante a la derecha, cuando el cuentakilómetros total alcanza 100 km (62 millas), es necesario esperar aproximadamente 15 minutos antes de poner en marcha el motor.

No obstante, si después de esta manipulación persisten algunos problemas menores, póngase en contacto con un concesionario autorizado PEUGEOT o con un taller cualificado. Consultando los apartados correspondientes, reinicialice determinados equipamientos:

- Mando a distancia o la llave electrónica (según versión).
- Techo solar y persiana eléctrica.
- Los elevalunas eléctricos.
- La fecha y la hora.
- Las emisoras de radio presintonizadas.

i Tras reconectar la batería, se muestra el mensaje "**Fallo del sistema de alerta de riesgo de colisión**" en el cuadro de instrumentos al dar el contacto. Este funcionamiento es completamente normal. El mensaje desaparecerá al circular.

i El sistema Stop & Start podría no estar operativo durante el trayecto siguiente al primer arranque del motor. En ese caso, el sistema no estará de nuevo disponible hasta que el vehículo se inmovilice durante un periodo continuado, cuya duración dependerá de la temperatura exterior y del estado de carga de la batería (hasta aproximadamente 8 horas).

Batería de accesorios (híbrido recargable)

El sistema híbrido recargable cuenta con dos baterías auxiliares: una en la parte delantera del vehículo y otra en la trasera.



Las baterías contienen sustancias nocivas (ácido sulfúrico y plomo). Se deben desechar según la normativa correspondiente y en ningún caso se deben desechar junto con la basura doméstica. Lleve las pilas del mando a distancia y las baterías del vehículo gastadas a un punto de recogida autorizado.

! Antes de manipular las baterías, protéjase los ojos y la cara. Cualquier intervención en las baterías debe realizarse en un medio ventilado, alejado de llamas o de fuentes de chispas, para evitar cualquier riesgo de explosión o incendio. Lávese las manos al finalizar la operación. Para sustituir las baterías, póngase en contacto con un concesionario autorizado PEUGEOT o taller cualificado.

! No arranque ni utilice cables de arranque para arrancar otro vehículo con las baterías del vehículo.

Acceso a las baterías

Delantera

La batería delantera está situada bajo el capó.

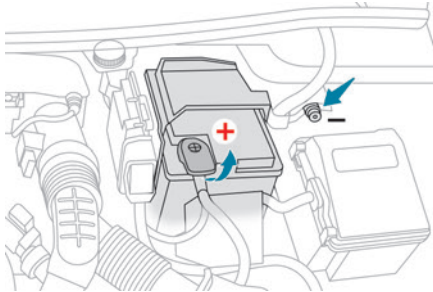

Para acceder al borne (+):

- ▶ Suelte el capó tirando de la palanca de liberación interna, y, a continuación, del cierre de seguridad externo.
- ▶ Levante el capó.

Borne positivo (+) con terminal de accionamiento rápido.

Borne negativo (-).

Como no es posible acceder al borne negativo de la batería, existe un punto de masa desplazado cerca de la batería.

Trasera

La batería trasera está situada en el maletero.

Para acceder a la batería:

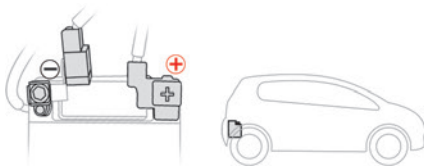

- ▶ Levante el suelo del maletero.

Borne positivo (+) protegido con una tapa de plástico roja (no accesible).

Borne negativo (-) con un terminal de accionamiento rápido negro.

Carga de la batería frontal con un cargador de baterías

Para una vida útil óptima de la batería frontal, es indispensable mantener la carga a un nivel adecuado.

En determinados casos, puede resultar necesario cargar la batería:

- Al utilizar el vehículo principalmente en trayectos cortos.
- En previsión de una inmovilización prolongada de varias semanas.

Consulte con un concesionario autorizado PEUGEOT o taller cualificado.

! Para cargar usted mismo la batería frontal del vehículo, utilice únicamente cargadores compatibles con baterías de plomo con una tensión nominal de 12 V.

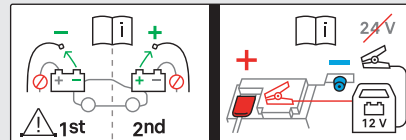

! Siga las instrucciones de uso facilitadas por el fabricante del cargador.
No invierta nunca las polaridades.

i No es necesario desconectar la batería.

- ▶ Quite el contacto.
- ▶ Apague todos los consumidores eléctricos (sistema de audio, luces, limpiaparabrisas, etc.).

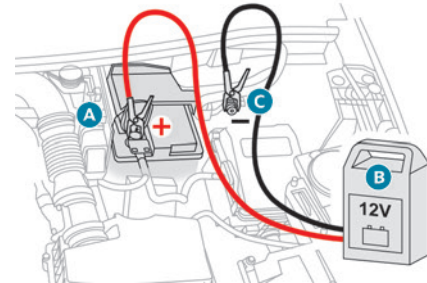

- ▶ Apague el cargador **B** antes de conectar los cables a la batería para evitar cualquier chispa peligrosa.
- ▶ Compruebe que los cables del cargador estén en buen estado.
- ▶ Levante la tapa de plástico del borne (+) si el vehículo dispone de ella.
- ▶ Conecte los cables del cargador **B** de la siguiente manera:
 - El cable rojo positivo (+) al borne (+) de la batería **A**,

- El cable negro negativo (-) al punto de masa **C** del vehículo.

► Al final de la operación de carga, apague el cargador **B** antes de desconectar los cables de la batería **A**.

! No intente nunca recargar una batería congelada, puesto que podría explotar. Si la batería está congelada, llévela a la red PEUGEOT o a un taller cualificado donde comprobarán que los componentes internos no hayan resultado dañados y que la carcasa no presente fisuras, lo que supondría un riesgo de fuga de ácido tóxico y corrosivo.

Desconexión y reconexión de las baterías

Procedimiento para desconectar o reconectar las baterías en el caso de inmovilización del vehículo durante mucho tiempo.

Antes de desconectar las baterías:

- Abra la puerta del conductor y el maletero.
- Cierre las demás puertas.
- Apague todos los consumidores eléctricos (sistema de audio, limpiaparabrisas, luces, etc.).
- Quite el contacto y espere a que el testigo READY se apague.
- Espere durante 4 minutos.

! Nunca invierta el orden de los pasos de desconexión y reconexión de la batería, ya que existe riesgo de daños irreversibles.

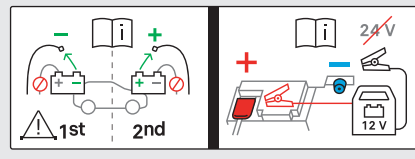

Desconexión

► Desconecte el borne (-) de la batería trasera mediante la abrazadera de accionamiento rápido negra.

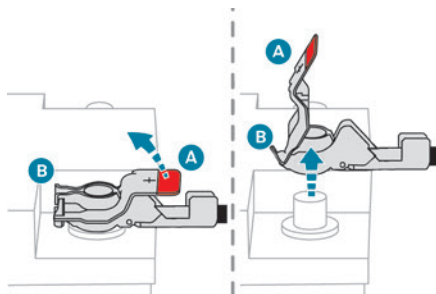

- Desconecte el borne (+) de la batería delantera soltando la abrazadera de accionamiento rápido roja:
- Levante la palanca **A** al máximo para soltar la abrazadera **B**.
 - Retire la abrazadera **B** levantándola.

Reconexión

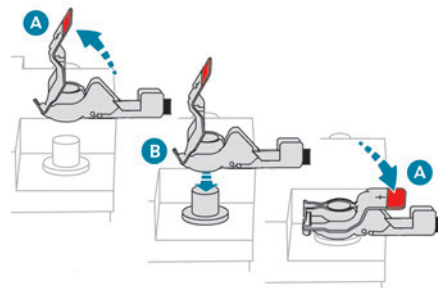

► Conecte el borne (+) de la batería delantera fijando la abrazadera de accionamiento rápido roja:

- Levante la palanca **A** al máximo.
- Coloque de nuevo la abrazadera **B** abierta en el borne (+).
- Presione la abrazadera **B** hacia abajo hasta que haga tope.
- Baje la palanca **A** para cerrar la abrazadera **B**.

► Conecte el borne (-) de la batería trasera mediante la abrazadera de accionamiento rápido negra.

Después de la conexión

Después de reconectar la batería, dé el contacto y espere un minuto antes de arrancar el motor para permitir que se inicialicen los sistemas electrónicos.

i En los vehículos con el volante a la derecha, cuando el cuentakilómetros total alcanza 100 km (62 millas), es necesario esperar aproximadamente 15 minutos antes de poner en marcha el motor.

No obstante, si después de esta manipulación persisten algunos problemas menores, póngase

en contacto con un concesionario autorizado PEUGEOT o con un taller cualificado. Consultando los apartados correspondientes, reinicialice determinados equipamientos:

- Mando a distancia o la llave electrónica (según versión).
- Techo solar y persiana eléctrica.
- Los elevelunas eléctricos.

- La fecha y la hora.
- Las emisoras de radio presintonizadas.

Remolcado del vehículo

Procedimiento para el remolcado del vehículo o para remolcar otro vehículo con un dispositivo mecánico desmontable.

i Recomendaciones generales

Respete la legislación vigente en el país por el que circula.

Compruebe que el peso del vehículo remolcador es superior al del remolcado.

El conductor debe permanecer al volante del vehículo remolcado y debe poseer un permiso de conducción válido.

Para remolcar un vehículo con las cuatro ruedas sobre el suelo, utilice siempre una barra de remolcado homologada. Está prohibido utilizar cuerdas o correas.

El vehículo tractor debe iniciar la marcha de manera progresiva.

Si se remolca el vehículo con el motor apagado, la asistencia al frenado y la dirección no están operativas.

! Llame a un servicio de remolcado profesional en los siguientes casos:

- El vehículo se ha averiado en una autopista o vía principal;
- No es posible poner la caja de cambios en punto muerto, desbloquear la dirección o soltar el freno de estacionamiento;
- No es posible remolcar un vehículo con caja de cambios automática con el motor en marcha;
- Se remolca con sólo dos ruedas en el suelo;
- Es un vehículo de 4 ruedas motrices;
- No hay disponible una barra de remolcado aprobada.

! Vehículos híbridos recargables

Antes de cualquier intervención, pise el pedal del freno y seleccione el modo **N** con el contacto dado y, a continuación, apague el sistema híbrido (testigo **READY** apagado).

Acuda siempre a servicios profesionales para el remolcado del vehículo en camión o remolque plataforma.

Utilice la argolla de remolcado **sólo** para liberar el vehículo si está atascado o fijarlo

para ser remolcado en un camión o remolque plataforma.

Tipo de vehículo (motor / caja de cambios)	Limitaciones del remolcado			
	Ruedas delanteras en el suelo	Ruedas traseras en el suelo	Plataforma	4 ruedas en el suelo con barra de remolcado
Combustión interna / Manual	✓	✓	✓	✓
Combustión interna / Automática	✗	✓	✓	✗
Híbrido 2WD	✗	✓	✓	✗
Híbrido 4WD	✗	✗	✓	✗

2WD: 2 ruedas motrices.

4WD: 4 ruedas motrices.

i En caso de fallo en la batería o en el freno de estacionamiento eléctrico, es esencial llamar a un profesional con una grúa con plataforma (excepto caja de cambios manual)

Acceso a las herramientas

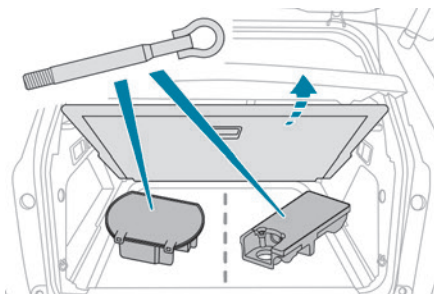

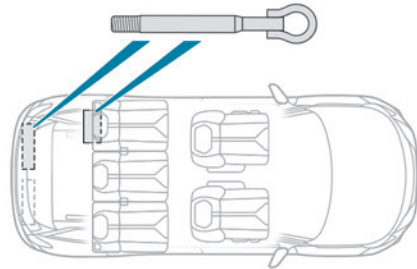

Según versión, la argolla de remolcado se guarda en el guarnecido interior del lado izquierdo del umbral del maletero o en una bolsa detrás del asiento trasero izquierdo. La argolla de remolcado se guarda en una caja de herramientas, bajo el suelo del maletero. Para más información sobre el **Kit de herramientas**, consulte el apartado correspondiente.

Remolcado del vehículo

Para acceder a la rosca del tornillo delantero:

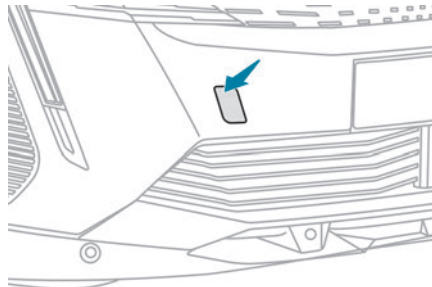

- ▶ Suelte la tapa presionando sobre la esquina superior izquierda.
- Para ser remolcado por otro vehículo:
 - ▶ Enrosque al máximo la argolla de remolcado.
 - ▶ Instale la barra de remolcado.
 - ▶ Ponga la caja de cambios en punto muerto.

! No seguir esta instrucción podría causar daños en algunos componentes (frenos, transmisión, etc.) e inhibir el sistema de asistencia a la frenada la próxima vez que se encienda el motor.

! **Caja de cambios automática**
Nunca remolque el vehículo con las ruedas motrices sobre el suelo y el motor parado.

- ▶ Desbloquee la dirección y suelte el freno de estacionamiento.
- ▶ Encienda las luces de emergencia de los dos vehículos.

- ▶ Inicie la marcha con suavidad y circule a velocidad reducida una distancia corta solamente.

Remolcado de otro vehículo

Para acceder a la rosca del tornillo trasero:

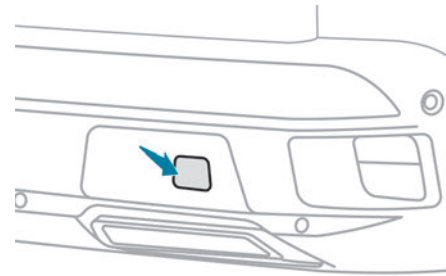

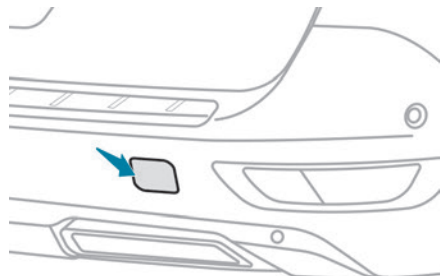

- ▶ Suelte la tapa presionando sobre la zona izquierda.
 - ▶ Tire de la tapa hacia abajo.
- Para remolcar otro vehículo:
- ▶ Enrosque al máximo la argolla de remolcado.
 - ▶ Instale la barra de remolcado.
 - ▶ Encienda las luces de emergencia de los dos vehículos.
 - ▶ Inicie la marcha con suavidad y circule a velocidad reducida una distancia corta solamente.

Características de motorizaciones y cargas remolcables

Motorizaciones

Las características de los motores se detallan en el permiso de circulación del vehículo y en la documentación de ventas.

En las tablas sólo se presentan los valores disponibles en el momento de la publicación. Póngase en contacto con un concesionario autorizado PEUGEOT o taller cualificado para obtener los valores restantes.

i La potencia máxima corresponde al valor homologado en un banco de pruebas, según las condiciones definidas por la reglamentación europea (Directiva 1999/99/CE).

Para más información, contacte con la red PEUGEOT o con un taller cualificado.

Masas y cargas remolcables

Las masas y cargas remolcables relacionadas con el vehículo se indica en el permiso de circulación y en la documentación de ventas. Estos valores también se indican en la placa o en la etiqueta del fabricante.

Para más información, contacte con la red PEUGEOT o con un taller cualificado.

Los valores de MMA (masa máxima autorizada) del conjunto y de las cargas remolcables indicados son válidos para una altitud máxima de 1000 metros. La carga máxima remolcable debe reducirse un 10% por cada 1000 metros de altitud adicionales.

El peso sobre la bola de remolque máximo autorizado corresponde a la masa permitida en la bola de remolque.

! Con temperaturas externas elevadas, el rendimiento del vehículo puede limitarse para proteger el motor. Cuando la temperatura ambiente supere los 37°C reduzca la masa remolcada.

! Aunque el vehículo esté poco cargado, el remolque puede afectar negativamente la adherencia a la carretera. Al arrastrar un remolque, la distancia de frenado aumenta. Cuando lleve remolque, no supere nunca los 100 km/h (respeta la legislación local vigente).

Motorizaciones y cargas remolcables - Gasolina

Motorizaciones	PureTech 130 S&S BVM6		PureTech 130 S&S EAT8	
Cajas de cambios	BVM6 (Manual de 6 velocidades)		EAT8 (Automática de 8 velocidades)	
Códigos	EB2ADTS MB6 STT		EB2ADTS ATN8 STT	
Códigos de modelo	HNSM/C	HNSM/S	HNSU/C	HNSU/S
Carrocerías	3008	5008	3008	5008
Cilindrada (cc)	1.199		1.199	
Potencia máx.: estándar CE (kW)	96		96	
Carburante	Sin plomo		Sin plomo	
Remolque con frenos (en el límite de la MMA del conjunto) (kg) en una pendiente del 10 % o del 12 %	1.400	1.280	1.150	950
Remolque sin frenos (kg)	690	690	690	750
Peso máximo autorizado sobre la bola de remolque (kg)	80	72	80	72

Motorizaciones	THP 150 EAT6		THP 165 EAT6		PureTech 180 S&S EAT8	
Cajas de cambios	EAT6 (Automática de 6 velocidades)		EAT6 (Automática de 6 velocidades)		EAT8 (Automática de 8 velocidades)	
Códigos	EP6FDTMD AT6III		EP6FDTM AT6III		EP6FADTXD ATN8 STT	
Códigos de modelo	5GXV/C 5GXW/C	5GXV/S 5GXW/S	5GYV/C 5GYW/C	5GYV/S 5GYW/S	5GFR/C	5GFR/S
Carrocerías	3008	5008	3008	5008	3008	5008
Cilindrada (cc)	1.598		1.598		1.598	
Potencia máx.: estándar CE (kW)	110		121,4		133	
Carburante	Sin plomo		Sin plomo		Sin plomo	
Remolque con frenos (en el límite de la MMA del conjunto) (kg) en una pendiente del 10 % o del 12 %	600	600	600 1.550*	600 1.350*	1.500	1.400
Remolque sin frenos (kg)	600	600	600	600	750	750
Peso máximo autorizado sobre la bola de remolque (kg)	80	72	80	72	80	72

* Sólo para Australia.

Motorizaciones y cargas remolcables - BlueHDi diésel

Motorizaciones	BlueHDi 130 S&S BVM6		BlueHDi 130 S&S EAT8		BlueHDi 180 S&S EAT8	
Cajas de cambios	BVM6 (Manual de 6 velocidades)		EAT8 (Automática de 8 velocidades)		EAT8 (Automática de 8 velocidades)	
Códigos	DV5RC ML6C STT		DV5RC ATN8 STT		DW10FC AMN8 STT	
Códigos de modelo	YHZJ/C	YHZJ/S	YHZR/C	YHZR/S	EHZR/C	EHZR/S
Carrocerías	3008	5008	3008	5008	3008	5008
Cilindrada (cc)	1.499		1.499		1.997	
Potencia máx.: estándar CE (kW)	96		96		130	
Carburante	Diésel		Diésel		Diésel	
Remolque con frenos (dentro del límite de la MMC) (kg) en una pendiente del 10 % o del 12 %	1.500	1.300	1.300	1.200	2.000	1.800
Remolque sin frenos (kg)	745	750	750	750	745	750
Peso máximo autorizado sobre la bola de remolque (kg)	80	72	80	72	80	72

Motorizaciones	BlueHDi 180 S&S EAT8	HDi 150 EAT8	
Cajas de cambios	EAT8 (Automática de 8 velocidades)	EAT8 (Automática de 8 velocidades)	
Códigos	DW10FC AMN8 STT	DW10FD AMN8	
Códigos de modelo	EHZR/C	AHXN/C	AHXN/S
Carrocerías	5008	3008	5008
Cilindrada (cc)	1.997	1.997	
Potencia máx.: estándar CE (kW)	130	110	
Carburante	Diésel	Diésel	
Remolque con frenos (dentro del límite de la MMC) (kg) en una pendiente del 10 % o del 12 %	2.000	600	
Remolque sin frenos (kg)	745	600	
Peso máximo autorizado sobre la bola de remolque (kg)	80	70	

Motores y cargas remolcables - Híbrido recargable

	HÍBRIDO 225 e-EAT8	HÍBRIDO4 300 e-EAT8
Códigos	EP6FADTXDHP ATN8 FWD	EP6FADTXHP ATN8 AWD
Códigos de modelo M4...	5GQU/C	5GBU/C
Remolque con frenos (dentro del límite de la MMC) (kg) en una pendiente del 10 % o del 12 %	1.310	1.250
Remolque sin frenos (kg)	745	750
Masa máxima autorizada en la lanza (kg)	-	64
Motorizaciones de gasolina	PureTech 180	PureTech 200
Cajas de cambios	Automática eléctrica de 8 velocidades	Automática eléctrica de 8 velocidades
Cilindrada (cc)	1.598	1.598
Potencia máx.: estándar CE (kW)	132	147
Carburante	Sin plomo	Sin plomo
Motor o motores eléctricos		
Tecnología	Síncrono de imanes permanentes	
Potencia máx.: estándar CE (kW)	80	Delante: 80 Detrás: 80
Batería		
Tecnología	Iones de litio	
Voltaje (voltios CA)	240-400	240-400
Consumo máximo (kWh)	13,2	13,2
Potencia combinada (kW)	165	220

Dimensiones (mm)

Estas dimensiones se han medido en un vehículo no cargado.

3008

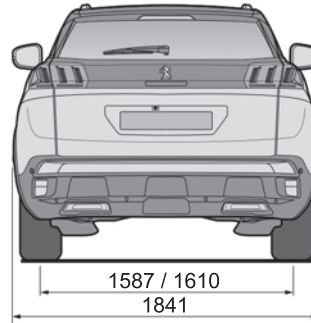
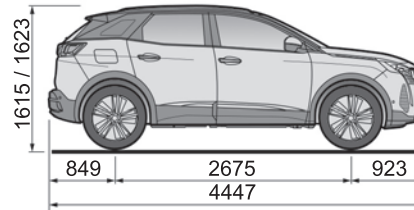
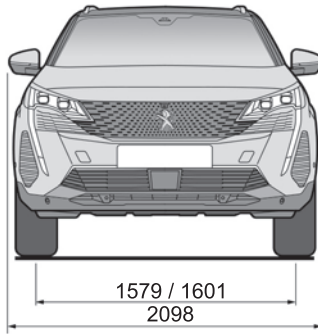

5008

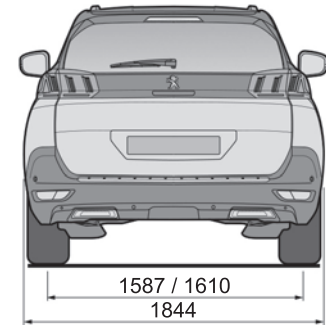
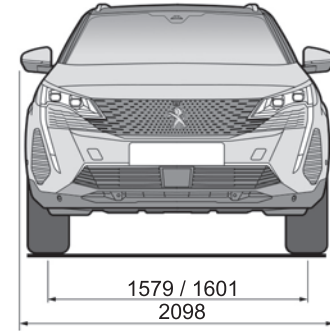

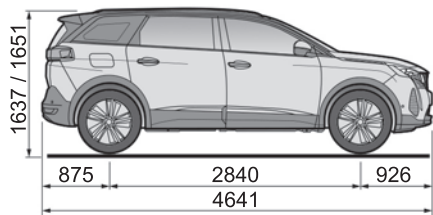

Elementos de identificación

Varias marcas visibles para la identificación y búsqueda del vehículo

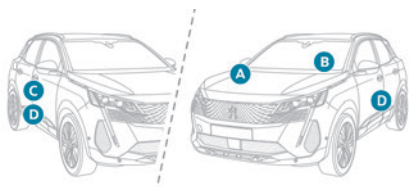

A. Número de identificación del vehículo (VIN), bajo el capó.

Grabado en el chasis.

B. Número de identificación del vehículo (VIN) en el salpicadero.

Impreso en una etiqueta adhesiva visible a través del parabrisas.

C. Etiqueta del fabricante.

Fijada a la puerta derecha.

Recoge la siguiente información:

- Nombre del fabricante.

- Número completo de autorización para la comercialización de un vehículo en la Unión Europea,
- Número de identificación del vehículo (VIN).
- Masa máxima técnicamente admisible en carga (MMTA).
- Masa máxima autorizada del conjunto (MMA).
- Masa máxima sobre el eje delantero.
- Masa máxima sobre el eje trasero.

D. Etiqueta de neumáticos/referencias de pintura

Fijada a la puerta del conductor.

Recoge la siguiente información relativa a los neumáticos:

- Presiones de los neumáticos en vacío y con carga.
- Especificación de los neumáticos, compuesta por las medidas y el tipo, así como los índices de carga y velocidad.
- Presión de inflado de la rueda de repuesto.

Indica también la referencia del color de la pintura.

i El vehículo puede estar equipado originalmente con neumáticos con unos índices de carga y velocidad superiores a los indicados en la etiqueta sin que la presión de los neumáticos resulte afectada (con neumáticos fríos).
Para cambiar el tipo de neumáticos, acuda a un concesionario autorizado PEUGEOT para saber cuáles son los neumáticos homologados para montar en el vehículo.

PEUGEOT Connect Radio



Sistema de audio multimedia - Aplicaciones - Teléfono Bluetooth®

i Las funciones y los reglajes descritos varían según la versión y configuración del vehículo, así como del país de comercialización.

! Por razones de seguridad y debido a que requieren una atención sostenida por parte del conductor, las siguientes operaciones deben realizarse con el **vehículo parado** y el contacto encendido:

- Vincular el smartphone con el sistema por medio de Bluetooth.
- Usar el smartphone.

- Conectar con aplicaciones CarPlay®, o Android Auto (no es posible ver determinadas aplicaciones cuando el vehículo está en movimiento).
- Cambiar los ajustes y la configuración del sistema.

i El sistema está protegido para que sólo funcione en el vehículo

Aparece el mensaje **Modo de economía de energía** cuando el sistema está a punto de entrar en modo en espera.

i Los códigos fuente del OSS (software de fuente abierta) del sistema se encuentran disponibles en las siguientes direcciones:

<https://www.groupe-psa.com/fr/oss/>
<https://www.groupe-psa.com/en/oss/>

Primeros pasos



Con el motor en marcha, una pulsación permite silenciar el sonido.

Con el contacto quitado, una pulsación pone el sistema en marcha.

Aumente o reduzca el volumen con la rueda o los botones "más" o "menos" (según equipamiento).

Utilice los botones a cada lado de la pantalla táctil para acceder a los menús y, una vez dentro

del menú, utilice los botones que aparecen en la pantalla táctil.

Según modelo, utilice los botones "Fuente" y "Menú" situados a la izquierda de la pantalla táctil para acceder a los menús y, a continuación, pulse los botones virtuales en la pantalla táctil.

Es posible mostrar en cualquier momento los menús desplazables pulsando brevemente la pantalla con tres dedos.

Todas las zonas táctiles de la pantalla son blancas.

En las páginas en las que hay varias pestañas en la parte inferior de la pantalla, se puede cambiar entre las páginas bien pulsando la pestaña de la página que desee, o bien deslizando las páginas hacia la izquierda o la derecha con el dedo.

Pulse en la zona sombreada para volver al nivel anterior o para confirmar.

Pulse la flecha atrás para volver al nivel anterior o para confirmar.



La pantalla táctil es de tipo "capacitiva".

Para limpiar la pantalla, se recomienda utilizar un trapo suave no abrasivo (gamuza de gafas) sin producto adicional.

No utilice objetos puntiagudos sobre la pantalla.

No toque la pantalla con las manos mojadas.

Cierta información aparece indicada permanentemente en la barra superior de la pantalla táctil:

- Información sobre el estado del aire acondicionado (según versión) y acceso directo al menú correspondiente.
 - Información sobre el estado del menú Radio multimedia y Teléfono
 - Información sobre el estado de la privacidad.
 - Acceder a la configuración de la pantalla táctil y el cuadro de instrumentos digital.
- Selección de la fuente de audio (según equipamiento).
- Emisoras de FM/DAB/AM (según equipamiento).
 - Teléfono conectado por Bluetooth y difusión multimedia Bluetooth (streaming).
 - Llave de memoria USB.
 - Reproductor multimedia conectado mediante la toma auxiliar (según equipamiento).

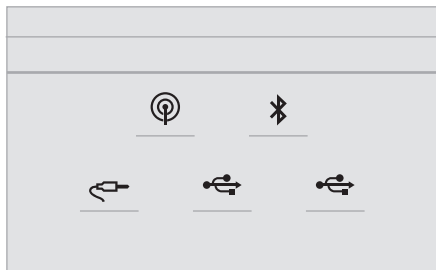

i En el menú "Ajustes", es posible crear un perfil para una persona o para un grupo de personas con intereses comunes, así como configurar una amplia gama de parámetros (emisoras memorizadas,

configuración de audio, ambientes, etc.). La configuración se aplica automáticamente.

i Si las temperaturas son muy altas, es posible que se limite el volumen para proteger al sistema. Puede entrar en modo standby (con la pantalla y el sonido apagados) durante 5 minutos o más. El sistema volverá a la normalidad cuando la temperatura del compartimento de pasajeros baje.

Mandos en el volante

Mandos en el volante - Tipo 1



Radio:



Selección de la emisora memorizada inferior/superior.

Selección del elemento anterior/siguiente de un menú o de una lista.

Multimedia:

Selección de la pista anterior/siguiente.

Selección del elemento anterior/siguiente de un menú o de una lista.



Radio:

Pulsación breve: indicación de la lista de emisoras.

Pulsación prolongada: actualización de la lista.

Multimedia:

Pulsación breve: indicación de la lista de carpetas.

Pulsación prolongada: indicación de los tipos de clasificación posibles.



Pulsación breve: cambio de la fuente de audio (radio, USB, AUX (si el dispositivo está conectado); CD; Streaming).



Confirmación de una selección.



Aumento del volumen.



Disminución del volumen.



Silenciamiento/restablecimiento del sonido mediante la pulsación simultánea de los botones de aumento y disminución del volumen.

Mandos en el volante - Tipo 2



Comandos de voz:

Este mando se encuentra en el volante o en el extremo del mando de las luces (según equipamiento).

Pulsación corta, comandos de voz del smartphone a través del sistema.



Aumento del volumen.

 Disminución del volumen.
Silenciar pulsando simultáneamente los botones de aumento y disminución del volumen (según equipamiento).

Restablecer el sonido mediante la pulsación de uno de los dos botones de volumen.

SRC **Multimedia** (pulsación breve): cambiar de fuente multimedia.

 **Teléfono** (pulsación breve) : iniciar llamada telefónica.

Llamada activa (pulsación breve): acceder al menú del teléfono.

Teléfono (pulsación prolongada): rechazar una llamada entrante, colgar una llamada en curso; si no se está realizando ninguna llamada, acceder al menú del teléfono.

 **Radio** (rotación): búsqueda automática de la emisora anterior/siguiente.

Multimedia (rotación): pista anterior/siguiente, desplazamiento por las listas.

Pulsación breve: confirmación de una selección. Sin selección, acceder a las emisoras presintonizadas.

LIST **Radio:** visualización de la lista de emisoras.

Multimedia: visualización de la lista de pistas.

Radio (mantener pulsado): actualizar la lista de emisoras recibidas.

Menús

Aplicaciones

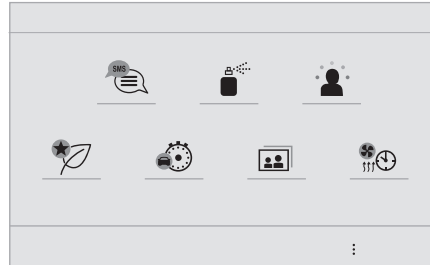

 Permite acceder a los equipamientos que se pueden configurar.

Radio multimedia

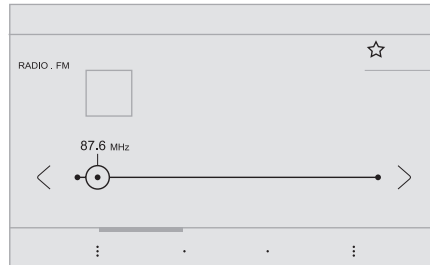

 Seleccione una fuente de audio o una emisora de radio.

Teléfono

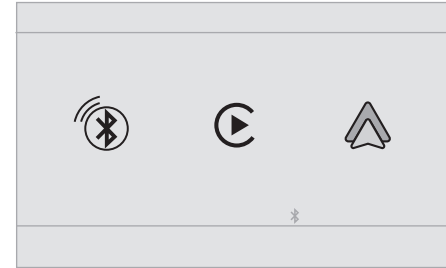

 Conectar un teléfono móvil a través de Bluetooth®.

Ejecute ciertas aplicaciones desde un teléfono móvil conectado por medio de CarPlay® o Android Auto.

Ajustes

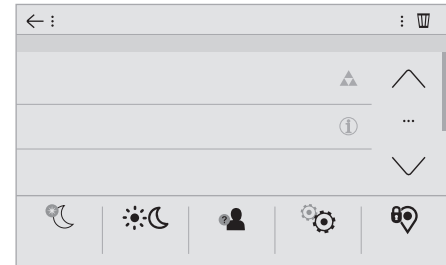

 Configurar un perfil personal y/o configurar el sonido (balances,

ambiente...) y la pantalla (idioma, unidades, fecha, hora...).

Conducción



 Permite activar, desactivar o configurar algunas funciones del vehículo.

Navegación

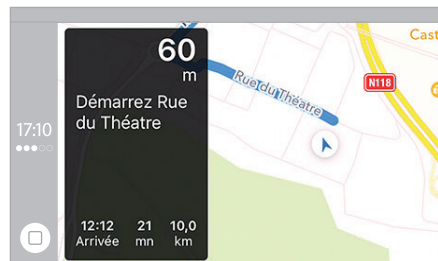

 Configure la navegación y seleccione el destino a través de CarPlay® o Android Auto.

Aire acondicionado

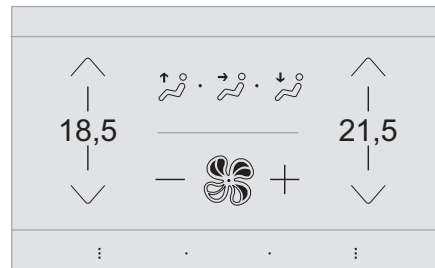

 Permite regular los diferentes ajustes de temperatura y de caudal de aire.

Aplicaciones

Visualización de fotografías

Insertar una llave USB en la toma USB.

 Con el fin de preservar el sistema, no utilice un concentrador USB.

El sistema puede utilizarse para leer carpetas y archivos de imagen en los formatos: .tiff; .gif; .jpg/jpeg; .bmp y .png.

 Pulse **Connect-App** para acceder a la página principal.

 Pulse **"Imágenes"**.

 Seleccione una carpeta.

 Seleccione una imagen para visualizarla.

 Pulse este botón para ver los datos de la foto.

 Pulse en la flecha atrás para volver al nivel anterior.

Gestión de los mensajes

 Pulse **Connect-App** para acceder a la página principal.

 Pulse "SMS".

 Seleccione la pestaña "SMS".

 Pulse este botón para seleccionar los ajustes de visualización de los mensajes.

 Pulse este botón para buscar y seleccionar un destinatario.

 Seleccione la pestaña "Mensajes rápidos".

 Pulse este botón para seleccionar los ajustes de visualización de los mensajes.

 Pulse este botón para escribir un nuevo mensaje.

 Pulse en la papelera situada junto al mensaje seleccionado para eliminarlo.

 Pulse este botón situado junto al mensaje seleccionado para acceder a la página

secundaria.

 Pulse este botón para editar y modificar el texto existente.

 Pulse este botón para escribir un nuevo mensaje.



Pulse la papelera para eliminar el mensaje.

Radio

Selección de una emisora



Pulse **RADIO MEDIA** para acceder a la página principal.



Pulse uno de los botones para realizar una búsqueda automática de las emisoras de radio.



Mueva la barra deslizante arriba o abajo para buscar manualmente las frecuencias.



Pulse en la frecuencia.



Introduzca los valores en el teclado virtual de las bandas FM y AM.



Pulse "OK" para confirmar.



La recepción radiofónica puede verse perturbada por la utilización de dispositivos eléctricos no homologados por la marca, como un cargador USB conectado a la toma de 12 V.

El entorno exterior (montañas, edificios, túneles, aparcamientos subterráneos, etc.) puede bloquear la recepción, incluido el modo RDS. Este fenómeno es totalmente normal

en el contexto de las transmisiones de ondas de radio y en ningún caso es indicativo de un fallo de funcionamiento del sistema de audio.

Cómo cambiar de banda de frecuencia



Pulse **RADIO MEDIA** para acceder a la página principal.

Pulse el botón "**OPCIONES**" para acceder a la página secundaria.



Pulse "**Banda**" para cambiar de banda.



Pulse en la zona sombreada para confirmar.

Memorizar una emisora

Seleccione una emisora o una frecuencia.



Pulse brevemente la estrella vacía. Si la estrella está llena, la emisora de radio ya está memorizada.



Seleccione una emisora o una frecuencia.

Pulse "**Memorizar**".



Pulse prolongadamente uno de los botones para memorizar la emisora.

Activación/desactivación del RDS

RDS, cuando está activado, permite seguir escuchando la misma emisora de radio al

sintonizar automáticamente frecuencias alternativas.



Pulse **RADIO MEDIA** para acceder a la página principal.

Pulse el botón "**OPCIONES**" para acceder a la página secundaria.



Active/desactive "**RDS**".



Pulse en la zona sombreada para confirmar.



Es posible que el seguimiento de emisoras RDS no esté disponible en todo el país, ya que es posible que muchas de las emisoras no cubran el 100 % del territorio nacional. Es explica la pérdida de recepción de la emisora durante un viaje.

Mostrar información de texto

La función "Texto de radio" muestra información transmitida por la emisora de radio relacionada con la propia emisora o con la canción que se está reproduciendo en ese momento.



Pulse **RADIO MEDIA** para acceder a la página principal.

Pulse el botón "**OPCIONES**" para acceder a la página secundaria.



Active/desactive "**INFO**".



Pulse en la zona sombreada para confirmar.

Escuchar los mensajes TA

La función TA (Información de tráfico) da prioridad a la reproducción de mensajes de alerta TA. Para que funcione, esta función necesita una buena recepción de una emisora de radio que transmita este tipo de mensajes. Mientras se transmite información de tráfico, el soporte musical que se esté reproduciendo en esos momentos se interrumpe para que se pueda oír el mensaje TA. La reproducción normal del soporte musical que se estaba oyendo se reanuda al finalizar la emisión del mensaje.



Pulse **RADIO MEDIA** para acceder a la página principal.

Pulse el botón "**OPCIONES**" para acceder a la página secundaria.



Active/desactive "**TA**".



Pulse en la zona sombreada para confirmar.

Reglajes de audio



Pulse **RADIO MEDIA** para acceder a la página principal.

Pulse el botón "**OPCIONES**" para acceder a la página secundaria.



Pulse "**Reglajes de audio**".



Seleccione la pestaña "**Tonalidad**", "**Distribución**", "**Sonido**", "**Voz**" o "**Sonidos**" para configurar los ajuste de sonido.



Pulse la flecha atrás para confirmar.

I En la pestaña "**Tonalidad**", los ajuste de sonido **Ambientes**, **Graves**, **Medios** y **Agudos** son diferentes e independientes en función de la fuente del sonido. En la pestaña "**Distribución**", los ajustes **Todos los pasajeros**, **Conductor** y **Solo delante** son comunes a todas las fuentes. En la pestaña "**Sonido**", puede activar o desactivar "**Adaptación del volumen a la velocidad**", "**Entrada auxiliar**" y "**Sonido de las teclas**".

! El balance/la distribución (o la espacialización con el sistema Arkamys®) utiliza el procesamiento de audio para ajustar la calidad del sonido en función del número de ocupantes del vehículo.

I Sonido a bordo: Arkamys Sound Staging® optimiza la distribución del sonido dentro del compartimento de los pasajeros.

Radio DAB (Digital Audio Broadcasting)

Radio digital terrestre

La radio digital permite una mayor calidad de sonido.

Los diferentes "múltiplex/conjuntos" proponen una lista de emisoras ordenadas alfabéticamente.



Pulse **RADIO MEDIA** para acceder a la página principal.

Pulse el botón "**OPCIONES**" para acceder a la página secundaria.



Pulse "**Banda**" para seleccionar "**Banda DAB**".



Pulse en la zona sombreada para confirmar.

FM-DAB

El "DAB" no cubre el 100 % del país.

Cuando la calidad de la señal digital se degrada, el "FM-DAB" permite continuar escuchando una misma emisora, cambiando automáticamente a la emisora analógica "FM" correspondiente (si la hay).



Pulse **RADIO MEDIA** para acceder a la página principal.

Pulse el botón "**OPCIONES**" para acceder a la página secundaria.



Active/desactive "**FM-DAB**".



Pulse en la zona sombreada para confirmar.

i Si "FM-DAB" está activado, puede producirse un desfase de tiempo de unos segundos cuando el sistema cambia a la emisora analógica "FM" y, en algunos casos, un cambio en el volumen.

Cuando la calidad de la señal digital vuelve a ser buena, el sistema vuelve automáticamente a "DAB".

! Si la emisora "DAB" escuchada no está disponible en "FM" o si el "FM-DAB" no está activado, se producirá un corte del sonido cuando la calidad de la señal digital sea mala.

Multimedia

Puerto USB



Inserte la llave de memoria USB en el puerto USB o conecte el dispositivo USB al puerto USB utilizando un cable adecuado (no suministrado).

! Con el fin de preservar el sistema, no utilice un concentrador USB.

El sistema crea listas de reproducción (en la memoria temporal). El tiempo de creación de

dichas listas puede variar entre unos segundos y varios minutos en la primera conexión.

Reducir el número de archivos no musicales y el número de carpetas permite disminuir el tiempo de espera.

Las listas de reproducción se actualizan cada vez que se quita el contacto o cada vez que se conecta una llave USB. El sistema de audio memoriza estas listas para que se carguen más deprisa posteriormente si no se han modificado.

Toma jack auxiliar (AUX)

Según equipamiento.



Conecte el dispositivo portátil (reproductor MP3, etc.) a la toma jack auxiliar con un cable de audio (no incluido).

Esta fuente solo está disponible si se ha seleccionado la "Entrada auxiliar" en los ajustes de audio.

Ajuste primero el volumen en el dispositivo portátil (a un nivel alto). A continuación, ajuste el volumen del sistema de audio.

Los mandos se manejan a través del dispositivo portátil.

Selección de la fuente



Pulse **RADIO MEDIA** para visualizar la página principal.

Pulse el botón "**FUENTES**".

Selección de la fuente.

Bluetooth Streaming®

El Streaming permite escuchar los flujos de audio procedentes del smartphone.

El perfil Bluetooth debe estar activo.

Ajuste primero el volumen en el dispositivo portátil (a un nivel alto). A continuación, ajuste el volumen del sistema.

Si la reproducción no comienza automáticamente puede que sea necesario iniciarla desde el smartphone.

El control se efectúa desde el dispositivo portátil o utilizando los botones virtuales del sistema.



Una vez conectado en modo Streaming, el teléfono se considera un soporte multimedia.

Conexión de reproductores Apple®

Conecte el reproductor Apple® a la toma USB mediante un cable adecuado (no incluido).

La reproducción comienza automáticamente.

El control se realiza a través del sistema de audio.



Las clasificaciones disponibles son las del dispositivo portátil conectado (artistas/álbumes/géneros/listas de reproducción/audiolibros/podcasts). También

es posible utilizar una clasificación estructurada en forma de biblioteca. Por defecto, se utiliza la clasificación por artistas. Para modificar la clasificación utilizada, en el menú principal, seleccione la clasificación que desee (listas de reproducción, por ejemplo) y confirme para navegar por los menús hasta la canción que desea escuchar.

La versión del software del sistema de audio puede no ser compatible con la generación de su reproductor Apple®.

Información y consejos

El sistema admite dispositivos de almacenamiento masivo USB, dispositivos BlackBerry® o reproductores Apple® a través de los puertos USB. No se suministra el cable adaptador.

Los dispositivos se gestionan utilizando los mandos de ajuste del sistema de audio. El resto de dispositivos, no reconocidos por el sistema en el momento de la conexión, deben conectarse a la toma auxiliar mediante un cable jack (no incluido) o a través del streaming Bluetooth según la compatibilidad.

! Con el fin de preservar el sistema, no utilice un concentrador USB.

El sistema de audio reproduce archivos de audio con formato ".wav", ".wma", ".aac", ".ogg" y

".mp3" con una tasa de bits comprendida entre los 32 Kbps y los 320 Kbps. También es compatible con el modo VBR (Variable Bit Rate). No reproduce ningún otro tipo de archivos (.mp4, etc.). Todos los archivos ".wma" deben ser archivos WMA 9 estándares. Las frecuencias de muestreo admitidas son 11, 22, 44 y 48 KHz. Para evitar tener problemas de lectura y visualización, le recomendamos que escoja nombres de archivos con menos de 20 caracteres y que no contengan ningún carácter especial (p. Ej. "? . ; ù). Utilice únicamente llaves USB con formato FAT32 (File Allocation Table).

i Le recomendamos que use el cable USB original para el dispositivo portátil.

Teléfono

Tomos USB

Según equipamiento, para obtener más información sobre las tomas USB compatibles con las aplicaciones **CarPlay®** o **Android Auto**, consulte el apartado "Ergonomía y Confort".

i Para conocer los modelos de teléfonos móviles compatibles, visite el sitio web del fabricante correspondiente a su país.

i La sincronización del teléfono móvil permite a los usuarios ver las aplicaciones que admiten la tecnología CarPlay® o Android Auto del teléfono móvil en la pantalla del vehículo. Para la tecnología CarPlay®, primero es necesario activar la función CarPlay® en el smartphone. Desbloquee el smartphone para que funcione el proceso de comunicación entre este y el sistema. Dado que los principios y estándares están en constante cambio, **le recomendamos que mantenga el sistema operativo de su smartphone actualizado, así como la fecha y hora tanto del smartphone como del sistema.**

CarPlay® para conexión del smartphone

Según país.

i Al conectar el cable USB, la función CarPlay® desactiva el modo Bluetooth® del sistema. La función "CarPlay" requiere la utilización de un smartphone y aplicaciones compatibles.



Conecte el cable USB. El smartphone está en modo carga cuando está conectado mediante el cable USB.



Desde el sistema, pulse **Teléfono** para ver la interfaz de CarPlay®.

O bien



Si el smartphone ya está conectado mediante Bluetooth®.



Conecte el cable USB. El smartphone está en modo carga cuando está conectado mediante el cable USB.



Desde el sistema, pulse **"Teléfono"** para visualizar la página principal.

Pulse el botón **"TEL"** para acceder a la página secundaria.



Pulse **"CarPlay"** para visualizar la interfaz de CarPlay®.



Cuando el cable USB está desconectado y se conecta y desconecta el contacto, el sistema no cambia automáticamente al modo RADIO MEDIA; la fuente debe cambiarse manualmente.



Es posible acceder a la navegación CarPlay® en cualquier momento pulsando el botón **Navigation** del sistema.

Android Auto para conexión del smartphone

Según país.



En el smartphone, descargue la aplicación Android Auto.



La función "Android Auto" requiere la utilización de un smartphone y aplicaciones.

Teléfono no conectado mediante Bluetooth®



Conecte un cable USB. El smartphone está en modo carga cuando está conectado mediante un cable USB.



Desde el sistema, pulse **"Teléfono"** para acceder a la página principal.



Pulse **"Android Auto"** para abrir la aplicación en el sistema.

En función del smartphone, podría ser necesario activar la función **"Android Auto"**.



Durante el procedimiento, aparecen varias páginas-pantallas relativas a algunas funcionalidades.

Acepte para iniciar y realizar la conexión.



Le recomendamos que, cuando va a conectar un smartphone al sistema, habilite Bluetooth® en el smartphone.

Teléfono conectado mediante Bluetooth®



Desde el sistema, pulse **"Teléfono"** para acceder a la página principal.

Pulse el botón **"TEL"** para acceder a la página secundaria.



Pulse **"Android Auto"** para abrir la aplicación en el sistema.

El acceso a las distintas fuentes de audio permanece operativo en el margen de la pantalla de Android Auto, mediante los botones táctiles situados en la barra superior.

Puede accederse en cualquier momento a los menús del sistema utilizando los botones específicos.



Puede producirse una pausa antes de que la aplicación pase a estar disponible, en función de la calidad de la red.

Vincular un teléfono Bluetooth®



Los servicios disponibles dependen de la red, de la tarjeta SIM y de la compatibilidad de los dispositivos Bluetooth utilizados. Consulte la guía de usuario del teléfono y con el proveedor del servicio para saber si los servicios se encuentran disponibles.



La función Bluetooth debe estar activada y el teléfono configurado como "Visible para todos" (en la configuración del teléfono).

Para finalizar la vinculación, independientemente del procedimiento elegido, desde el teléfono o desde el sistema, confirme que el código es el mismo en el sistema y en el teléfono.



Si el procedimiento de vinculación fallara, le recomendamos que desactive y vuelva a activar la función Bluetooth en el teléfono.

Procedimiento desde el teléfono



Seleccione el nombre del sistema en la lista de dispositivos detectados.

En el sistema, acepte la solicitud de conexión del teléfono.

Procedimiento desde el sistema



Pulse **Teléfono** para acceder a la página principal.



Pulse **"Búsqueda Bluetooth"**.

Aparece la lista de teléfonos detectados.



Seleccione el nombre del teléfono correspondiente en la lista.

Conexión compartida

El sistema le propone conectar el teléfono con 3 perfiles:

- **"Teléfono"** (kit manos libres, solo teléfono),
- **"Streaming"** (streaming: reproducción inalámbrica de los archivos de audio del teléfono),
- **"Datos Internet móvil"**.



Seleccione uno o varios perfiles.



Pulse **"OK"** para confirmar.

Según el tipo de teléfono, es posible que deba confirmar si desea aceptar la transferencia de su agenda y mensajes.

 La capacidad del sistema para conectarse a un único perfil depende del teléfono.

Por defecto, pueden conectarse los tres perfiles.

 Los perfiles compatibles con los sistemas son: HFP, OPP, PBAP, A2DP, AVRCP, MAP y PAN.

Visite la web de la marca para más información (compatibilidad, ayuda complementaria...).

Reconexión automática

Al volver al vehículo, si el último teléfono conectado vuelve a estar presente, se reconocerá automáticamente y en aproximadamente 30 segundos tras poner el contacto se realizará la vinculación (Bluetooth activado).

Para modificar el perfil de conexión:



Pulse **Teléfono** para acceder a la página principal.

Pulse el botón **"TEL"** para acceder a la página secundaria.



Pulse **"Conexión Bluetooth"** para ver la lista de dispositivos vinculados.



Pulse el botón "Detalles" de un dispositivo vinculado.



Seleccione uno o varios perfiles.



Pulse **"OK"** para confirmar.

Gestión de los teléfonos vinculados

Esta función le permite conectar o desconectar un dispositivo o eliminar una vinculación.



Pulse **Teléfono** para acceder a la página principal.

Pulse el botón **"TEL"** para acceder a la página secundaria.



Pulse **"Conexión Bluetooth"** para ver la lista de dispositivos vinculados.



Pulse en el nombre del teléfono elegido en la lista para desconectarlo.

Vuelva a pulsar para conectarlo.

Eliminación de un teléfono



Pulse en la papelera en la parte superior a la derecha de la pantalla para mostrar una papelera frente al teléfono elegido.



Pulse en la papelera frente al teléfono elegido para eliminarlo.

Recepción de una llamada

Una llamada entrante se anuncia mediante el timbre del teléfono y la aparición de un mensaje en la pantalla.



Pulse brevemente el botón **TEL** de los mandos en el volante para atender una llamada entrante.



Y Pulse prolongadamente



el botón **TEL** de los mandos en el volante para rechazar la llamada.





Pulse **"Colgar"**.

Realización de una llamada

! Se desaconseja encarecidamente utilizar el teléfono durante la conducción.

Estacionamiento del vehículo.

Realice la llamada a través de los mandos del volante.

Llamada a un número nuevo



Pulse **Teléfono** para acceder a la página principal.



Introduzca el número de teléfono mediante el teclado digital.



Pulse **"Llamar"** para realizar la llamada.

Llamada a un contacto



Pulse **Teléfono** para acceder a la página principal.



O mantenga pulsado



el botón **TEL** de los mandos en el volante.

Pulse **"Contactos"**.

Seleccione el contacto deseado en la lista mostrada.



Pulse **"Llamar"**.

Llamada a uno de los últimos números marcados



Pulse **Teléfono** para acceder a la página principal.



Mantenga pulsado



el botón de los mandos en el volante.

Pulse **"Diario de las llamadas"**.

Seleccione el contacto deseado en la lista mostrada.



Es posible iniciar una llamada en cualquier momento directamente desde el teléfono. Por motivos de seguridad, estacione el vehículo.

Ajuste del tono de llamada



Pulse **Teléfono** para acceder a la página principal.

Pulse el botón **"OPCIONES"** para acceder a la página secundaria.



Pulse **"Volumen timbre:"** para ver la barra del volumen.



Pulse las flechas o desplace la barra deslizante para ajustar el volumen del tono de llamada.

Configuración

Configuración de perfiles



Pulse **Ajustes** para acceder a la página principal.



Pulse en **"Perfiles"**.

Seleccione **"Perfil 1"**, **"Perfil 2"**, **"Perfil 3"** o **"Perfil común"**.



Pulse este botón para introducir el nombre del perfil mediante el teclado virtual.



Pulse **"OK"** para guardar.



Pulse la flecha atrás para confirmar.



Pulse este botón para activar el perfil.



Pulse de nuevo la flecha atrás para confirmar.



Pulse este botón para restablecer el perfil seleccionado.

Ajuste de la luminosidad



Pulse **Ajustes** para acceder a la página principal.



Pulse **Luminosidad**.



Desplace la barra deslizante para ajustar la luminosidad de la pantalla y/o del cuadro de instrumentos (según versión).



Pulse en la zona sombreada para confirmar.

Modificación de los ajustes del sistema



Pulse **Ajustes** para acceder a la página principal.



Pulse **"Configuración"** para acceder a la página secundaria.



Pulse **"Configuración del sistema"**.

Pulse la pestaña **"Unidades"** para modificar las unidades de distancia, el consumo de combustible y la temperatura.

Pulse la pestaña **"Configuración fábrica"** para restaurar la configuración inicial.



La reinicialización del sistema en configuración fábrica activa el idioma inglés por defecto (según versión).

Pulse la pestaña **"Información sistema"** para consultar la versión de los distintos módulos instalados en el sistema.

Pulse la pestaña **"Privacidad"**, o bien



Pulse **Ajustes** para acceder a la página principal.



Pulse **"Privacidad"** para activar o desactivar el modo de privacidad de datos.



Active o desactive:

- **"No compartir (datos, posición del vehículo)"**.
- **"Solo transferencia de datos"**
- **"Compartir datos y posición del vehículo"**



Pulse la flecha atrás para confirmar.



Pulse **Ajustes** para acceder a la página principal.



Pulse **"Configuración"** para acceder a la página secundaria.



Pulse **"Configuración pantalla"**.

Pulse **"Luminosidad"**.



Desplace la barra delizante para ajustar la luminosidad de la pantalla y/o del cuadro de instrumentos (según versión).



Pulse la flecha atrás para confirmar.

Pulse **"Animación"**.



Active o desactive: **"Desfile automático de texto"**.



Seleccione **"Transiciones animadas"**.



Pulse la flecha atrás para confirmar.

Selección del idioma



Pulse **Ajustes** para acceder a la página principal.



Pulse **"Configuración"** para acceder a la página secundaria.



Seleccione **"Idioma"** para cambiar el idioma.



Pulse la flecha atrás para confirmar.

Ajuste de la hora



Pulse **Ajustes** para acceder a la página principal.



Pulse **"Configuración"** para acceder a la página secundaria.



Pulse **"Fecha y hora"**.

Seleccione **"Hora:"**.



Pulse este botón para ajustar la hora utilizando el teclado virtual.



Pulse **"OK"** para guardar la hora.



Pulse este botón para definir el huso horario.



Seleccione el formato de indicación de la hora (12 h/24 h).



Active o desactive el horario de verano (+ 1 hora).



Active o desactive la sincronización del GPS (UTC).



Pulse la flecha atrás para guardar los ajustes.



Puede que el sistema no gestione automáticamente los cambios de hora de verano/hora de invierno (según el país de comercialización).

Ajuste de la fecha



Pulse **Ajustes** para acceder a la página principal.



Pulse "**Configuración**" para acceder a la página secundaria.



Pulse "**Fecha y hora**".

Seleccione "**Fecha**".



Pulse este botón para establecer la fecha.



Pulse la flecha atrás para guardar la fecha.



Seleccione el formato de indicación de la fecha.



Pulse de nuevo la flecha atrás para confirmar.

i Solo es posible ajustar la fecha y la hora si se ha desactivado "Sincronización GPS".

Preguntas frecuentes

En la siguiente información se reúnen las respuestas a las preguntas realizadas con mayor frecuencia acerca del sistema.

Radio

La calidad de recepción de la emisora sintonizada se deteriora progresivamente o las emisoras memorizadas no funcionan (no hay sonido, se visualiza 87,5 MHz, etc.).

El vehículo está demasiado lejos del transmisor de la emisora seleccionada o no hay ningún transmisor en la zona geográfica por la que circula.

► Active la función "RDS" en la barra superior para permitir que el sistema verifique si hay alguna emisora más potente en la zona geográfica.

El entorno exterior (colinas, edificios, túneles, zonas de estacionamiento subterráneas, etc.) puede bloquear la recepción, incluso en modo de seguimiento RDS.

Se trata de un fenómeno totalmente normal y no es indicativo de que haya un fallo de funcionamiento del sistema de audio.

Falta la antena o está dañada (por ejemplo, al pasar por una estación de lavado o en un aparcamiento subterráneo).

► Lleve la antena a la red de la marca para su revisión.

No encuentro determinadas emisoras de radio en la lista de emisoras captadas.

El nombre de la emisora de radio cambia.

La emisora ya no se capta o ha cambiado su nombre en la lista.

► Pulse la flecha redonda en la pestaña "Lista" de la página "Radio".

Algunas emisoras de radio envían otra información que no se corresponde con su nombre (por ejemplo, el título de la canción).

El sistema interpreta que estos datos son el nombre de la emisora.

► Pulse la flecha redonda en la pestaña "Lista" de la página "Radio".

Multimedia

La reproducción de la llave USB empieza después de un tiempo excesivamente largo (aproximadamente de 2 a 3 minutos).

Algunos archivos que se incluyen con la llave pueden ralentizar de manera considerable el acceso a la reproducción (tiempo de catalogación multiplicado por 10).

► Elimine los archivos de origen de la llave y limite el número de subcarpetas en la estructura de archivos de la llave.

Algunos de los caracteres de la información del soporte que se está reproduciendo no se visualizan correctamente.

El sistema de audio no puede procesar ciertos tipos de caracteres.

► Utilice caracteres estándar para nombrar las pistas y las carpetas.

La reproducción de los archivos en streaming no se inicia.

No se inicia automáticamente la reproducción del dispositivo conectado.

► Inicie la reproducción desde el dispositivo.

Los nombres de las pistas y los tiempos de reproducción no aparecen en la pantalla de audio en streaming.

El perfil Bluetooth no permite transferir esa información.

Teléfono

No logro conectar mi teléfono mediante Bluetooth.

Es posible que la función Bluetooth del teléfono esté desactivada o que el dispositivo no esté visible.

- ▶ Compruebe que el Bluetooth del teléfono está activado.
- ▶ Compruebe en los ajustes del teléfono que está visible para todos los dispositivos.

El teléfono Bluetooth no es compatible con el sistema.

- ▶ Compruebe la compatibilidad del teléfono en el sitio web de la marca (servicios).

Android Auto y/o CarPlay no funcionan.

Es posible que Android Auto y CarPlay no se activen si los cables USB son de mala calidad.

- ▶ Utilice cables USB originales para garantizar la compatibilidad.

Android Auto y/o CarPlay no funcionan.

Android Auto y CarPlay no están disponibles en todos los países.

- ▶ Compruebe en Google Android Auto o en el sitio web de Apple los países en los que están disponibles.

Cuando está conectado al Bluetooth, el sonido del teléfono no se percibe.

El volumen depende tanto del sistema como del teléfono.

- ▶ Aumente el volumen del sistema de audio y del teléfono al máximo si es necesario.

El ruido ambiental afecta a la calidad de la llamada telefónica.

- ▶ Reduzca el ruido ambiental (cierre las ventanillas, apague la ventilación, reduzca la velocidad, etc.).

Los contactos se ordenan por orden alfabético.

Algunos teléfonos proponen opciones de visualización. Según los parámetros seleccionados, los contactos pueden transferirse en un orden específico.

- ▶ Modifique los ajustes de visualización de la agenda del teléfono.

Ajustes

Cuando se cambian los ajustes de agudos y graves, se desactiva el ambiente.

Cuando se cambia el ambiente, se restablecen los ajustes de agudos y graves.

La selección de un ambiente supone el ajuste de los agudos y los graves, y viceversa.

- ▶ Modifique los ajustes de agudos y graves para obtener el ambiente musical deseado.

Cuando se cambia el ajuste de balance, se desactiva la distribución.

Cuando se cambian el ajuste de distribución, se desactiva el ajuste de balance.

La selección de un ajuste de distribución supone el ajuste del balance y viceversa.

- ▶ Modifique el ajuste del balance o el ajuste de la distribución para obtener la calidad de audio deseada.

La calidad del sonido de las fuentes de audio varía de una a otra.

Para obtener una calidad de audio óptima, los ajustes de sonido se pueden adaptar a las diferentes fuentes de audio, lo que puede provocar diferencias audibles al cambiar de fuente.

- ▶ Compruebe que los ajustes de sonido sean los adecuados para las fuentes escuchadas. Coloque las funciones de sonido en la zona media.

Cuando el motor está parado, el sistema se detiene al cabo de varios minutos de uso.

Cuando el motor está parado, el tiempo de funcionamiento del sistema depende del nivel de carga de la batería.

En el modo apagado normal, el sistema pasa automáticamente al modo de ahorro de energía para mantener un nivel de carga de la batería adecuado.

- ▶ Arranque el motor del vehículo para aumentar la carga de la batería.

PEUGEOT Connect Nav



Navegador GPS - Aplicaciones - Sistema de audio multimedia - Teléfono Bluetooth®

i Las funciones y los reglajes descritos varían según la versión y configuración del vehículo, así como del país de comercialización.

! Por razones de seguridad y debido a que requieren una atención sostenida por parte del conductor, las siguientes operaciones deben realizarse con el **vehículo parado** y el contacto encendido:

- Vincular el smartphone con el sistema por medio de Bluetooth.
- Usar el smartphone.

- Conectar con aplicaciones CarPlay®, o Android Auto (no es posible ver determinadas aplicaciones cuando el vehículo está en movimiento).
- Ver un vídeo (el vídeo se detiene cuando el vehículo vuelve a ponerse en movimiento).
- Cambiar los ajustes y la configuración del sistema.

i Las radios AM y DAB no están disponibles en vehículos híbridos.

i El sistema está protegido para que sólo funcione en el vehículo
Aparece el mensaje **Modo de economía de energía** cuando el sistema está a punto de entrar en modo en espera.

i Es posible descargar actualizaciones del sistema y la cartografía desde el sitio web de la marca.
El procedimiento de actualización también se encuentra disponible en dicho sitio.

i Los códigos fuente del OSS (software de fuente abierta) del sistema se encuentran disponibles en las siguientes direcciones:
<https://www.groupe-psa.com/fr/oss/>
<https://www.groupe-psa.com/en/oss/>

Primeros pasos



Con el motor en marcha, una pulsación permite cortar el sonido.

Con el contacto quitado, una pulsación pone el sistema en marcha.

Aumente o reduzca el volumen con la rueda o los botones "más" o "menos" (según equipamiento).

Utilice los botones de los lados o de debajo de la pantalla táctil para acceder a los menús, y a continuación, pulse los botones virtuales de la pantalla táctil.

Dependiendo del modelo, use los botones "Fuente" o "Menú" para acceder a los menús y, a continuación, pulse los botones virtuales de la pantalla táctil.

Pulsando brevemente la pantalla con tres dedos se pueden visualizar en todo momento los menús desplazándose.

Todas las zonas táctiles de la pantalla son de color blanco.

Pulse en la flecha atrás para volver al nivel anterior.

Pulse "OK" para confirmar.



La pantalla táctil es de tipo "capacitiva".

Para limpiar la pantalla, se recomienda utilizar un trapo suave no abrasivo (gamuza de gafas) sin producto adicional.

No utilice objetos puntiagudos en la pantalla. No toque la pantalla con las manos mojadas.

Cierta información aparece indicada permanentemente en las barras laterales o la barra superior de la pantalla táctil (según equipamiento):

- Información sobre el estado del aire acondicionado (según versión) y acceso directo al menú correspondiente.
- Acceso directo a la opción de selección de fuente de audio para ver la lista de emisoras de radio (o la lista de títulos en función de la fuente).
- Acceso a las "Notificaciones" de mensajes, correos electrónicos, actualizaciones de mapas y, según los servicios, notificaciones del navegador.
- Acceso a los ajustes de la pantalla táctil y del cuadro de instrumentos digital.
- Selección de la fuente de audio (según equipamiento).
- Emisoras de FM/DAB/AM (según equipamiento).
- Teléfono conectado por Bluetooth y difusión multimedia Bluetooth (streaming).
- Llave de memoria USB.
- Reproductor multimedia conectado mediante la toma auxiliar (según equipamiento).
- Vídeo (según equipamiento).

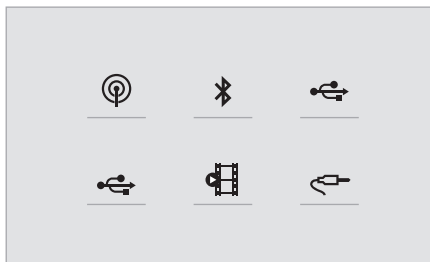

i En el menú "Ajustes", es posible crear un perfil para una persona o para un grupo de personas con intereses comunes, así como configurar una amplia gama de parámetros (emisoras memorizadas, configuración de audio, historial de navegación, contactos favoritos, etc.). La configuración se aplica automáticamente.

i Si las temperaturas son muy altas, es posible que se limite el volumen para proteger al sistema. Puede entrar en modo standby (con la pantalla y el sonido apagados) durante 5 minutos o más. El sistema volverá a la normalidad cuando la temperatura del compartimento de pasajeros baje.

Mandos en el volante



Control de voz:

Este mando se encuentra en el volante o en el extremo de la palanca de las luces (según equipamiento).

Pulsación breve, control de voz del sistema.

Pulsación prolongada, comandos de voz desde el móvil o CarPlay®, Android Auto a través del sistema.



Aumento del volumen.

Disminución del volumen.

Silenciar pulsando simultáneamente los botones de aumento y disminución del volumen (según equipamiento).

Restablecer el sonido mediante la pulsación de uno de los dos botones de volumen.



Multimedia (pulsación breve): cambiar de fuente multimedia.



Teléfono (pulsación breve) : iniciar llamada telefónica.

Llamada activa (pulsación breve): acceder al menú del teléfono.

Teléfono (pulsación prolongada): rechazar una llamada entrante, colgar una llamada en curso; si no se está realizando ninguna llamada, acceder al menú del teléfono.



Radio (rotación): búsqueda automática de la emisora anterior/siguiente.

Multimedia (rotación): pista anterior/siguiente, desplazamiento por una lista.

Pulsación breve: confirmar una selección.

Sin selección, acceder a las emisoras presintonizadas.

LIST

Radio: visualizar la lista de emisoras.

Multimedia: visualizar la lista de pistas.

Radio (pulsación continuada): actualizar la lista de emisoras recibidas.

Menús

Navegación conectada

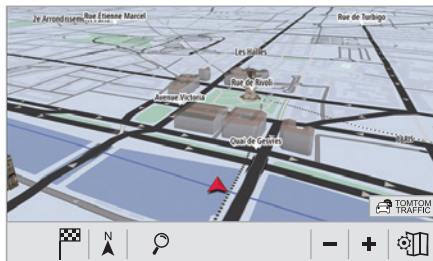

N

Permite configurar la navegación y seleccionar un destino.

Utiliza servicios en tiempo real en función del equipamiento.

Aplicaciones

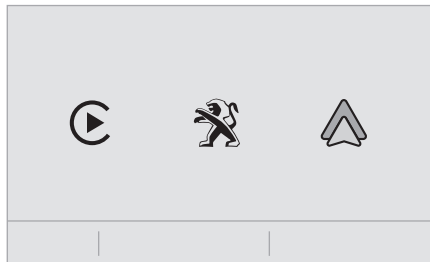

Ejecute ciertas aplicaciones desde un móvil conectado por medio de CarPlay®, o Android Auto.

Compruebe el estado de las conexiones Bluetooth® y Wi-Fi.

Radio multimedia

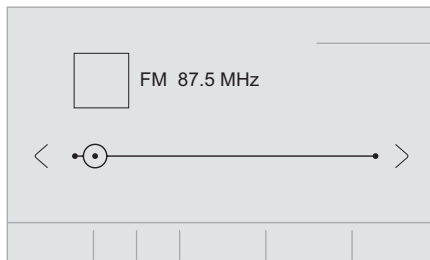

Permite seleccionar una fuente de audio o una emisora de radio y visualizar fotografías.

Teléfono

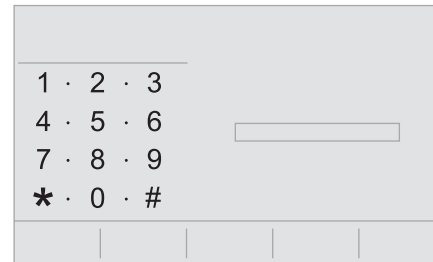

Permite conectar un teléfono a través de Bluetooth®, leer mensajes y correos electrónicos, y enviar mensajes rápidos.

Ajustes

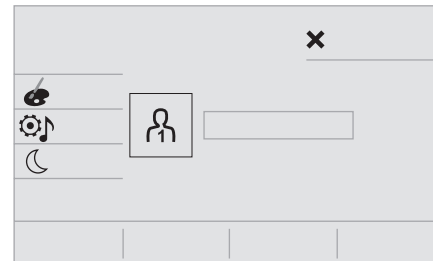

Configurar un perfil personal y/o configurar el sonido (balances, ambiente...) y la pantalla (idioma, unidades, fecha, hora...).

Vehículo



 Permite activar, desactivar o configurar algunas funciones del vehículo.

Aire acondicionado



 Permite regular los diferentes ajustes de temperatura y de caudal de aire.

Comandos de voz

Mandos del volante



Órdenes vocales:

Es posible emitir órdenes vocales desde cualquier página de la pantalla tras pulsar brevemente el botón "Órdenes vocales", que se encuentra en el volante o al final de la palanca de control de las luces (en función del equipamiento.), siempre que no haya ninguna llamada telefónica en curso.



Para asegurarse de que el sistema reconoce las órdenes vocales, siga estas recomendaciones:

- **use un lenguaje natural en un tono de voz normal sin cortar las palabras ni elevar la voz,**
- espere a que suene el pitido (señal sonora) antes de hablar,
- para obtener mejores resultados, se recomienda cerrar las ventanas y el techo solar para evitar interferencias externas (según versión).
- antes de dar una orden vocal, pida al resto de pasajeros que no hable.

Primeros pasos



Ejemplo de "comando de voz" para la navegación:

"Navegar hacia dirección calle Bergara 19, San Sebastián"

Ejemplo de "comando de voz" para la radio y los soportes musicales:

"Reproducir artista Dover"

Ejemplo de "comando de voz" para el teléfono:
"Llamar a Juan Moreno"



Los comandos de voz, con una selección de 17 idiomas (árabe, portugués de Brasil, checo, danés, neerlandés, inglés, persa, francés, alemán, italiano, noruego, polaco, portugués, ruso, español, sueco, turco) se hacen en correspondencia con el idioma elegido y configurado previamente en el sistema.

Para algunos comandos de voz hay sinónimos alternativos.

Ejemplo: Guiar hacia/Navegar hacia/ Ir a/...

Los comandos de voz en idioma árabe de: "Navegar hacia dirección" y "Mostrar POI en la localidad", no están disponibles.

Información - Uso del sistema



Cuando se activan las órdenes vocales pulsando brevemente el botón, aparece la ayuda en la pantalla táctil, ofreciendo varios menús y activando la interacción con el sistema basada en la voz.

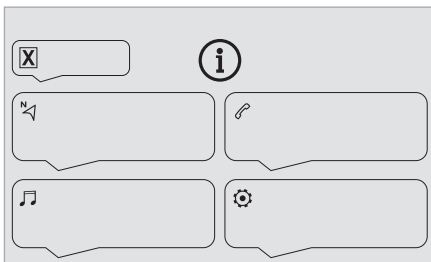

Cuando se selecciona un menú, pasan a estar disponibles una serie de comandos.

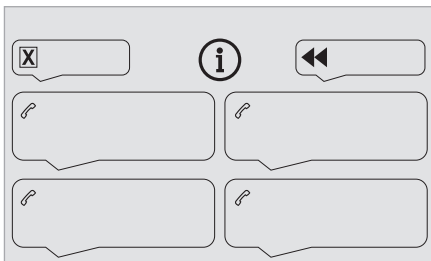

Pulse el botón "Pulsar Para Hablar" y diga un comando después de la señal. Si pulsa de nuevo el botón PPH mientras espero a que usted hable, terminará la conversación. Recuerde que puede interrumpirme en cualquier momento pulsando este botón. Para cancelar una acción y comenzar de nuevo diga "Cancelar", para anular una acción diga "Deshacer". Para obtener información y consejos puede decir "Ayuda" en cualquier momento. En caso de que el comando que

usted haya expresado no contenga toda la información que necesito, le pondré ejemplos o le guiaré paso a paso para completar el proceso. En el "Modo principiante" por defecto obtendrá más información y, más adelante, cuando se sienta cómodo, podrá cambiar al "Modo avanzado".

Comandos de voz globales



Órdenes vocales

Seleccionar modo de interacción avanzado - principiante

Seleccionar usuario 1 / Seleccionar perfil Juan

Aumentar temperatura

Bajar temperatura



Mensajes de ayuda

Hay muchos temas en los que le puedo ayudar. Puede decir "Ayuda con el teléfono", "Ayuda con la navegación", "Ayuda con el reproductor multimedia" o "Ayuda con la radio". Para obtener información sobre cómo manejar el sistema de voz, diga "Ayuda con los controles de voz". Diga "Sí", para confirmar que le he entendido correctamente. De lo contrario diga "No" y empezaremos de nuevo.

Comandos de voz "Navegación"



Órdenes vocales

Ir a casa

Ir al trabajo

Navegar hacia dirección favorita, Club de Tenis

Navegar hacia contacto, Juan Moreno

Navegar hacia dirección calle Bergara 19, San Sebastián



Mensajes de ayuda

Para planificar una ruta diga "Navegar hacia", seguido de la dirección, del nombre del contacto o de un cruce. Por ejemplo diga "Navegar hacia dirección calle Bergara 19, San Sebastián", "Navegar hacia contacto, Juan Moreno" o "Navegar hacia cruce de calle Bergara, San Sebastián". Puede precisar si se trata de una dirección favorita o un punto de interés. Diga, por ejemplo, "Navegar hacia dirección favorita, Club de Tenis" o "Navegar hacia punto de interés, aeropuerto El Prat en Barcelona". También puede decir, "Ir a casa". Para ver puntos de interés en el mapa, diga, por ejemplo, "mostrar punto de interés 'hoteles' en Barcelona" o "mostrar punto de interés 'gasolinera' más cercano". Para solicitar más información, diga "Ayuda con puntos de interés" o "Ayuda con el guiado".

Para elegir un destino diga, por ejemplo, "Navegar a la línea tres" o "Seleccionar línea dos". Si no encuentra el destino, pero el nombre de la calle es correcto diga, por ejemplo, "Seleccionar calle en la línea tres". Para navegar por la lista diga "Página siguiente" o "Página anterior". Si desea deshacer su última acción y comenzar de nuevo diga "Deshacer", para cancelar la acción actual diga "Cancelar".



Órdenes vocales

Dime la distancia restante

Dime el tiempo restante

Dime la hora de llegada

Detener guiado



Mensajes de ayuda

Diga "Reanudar guiado" o "Detener guiado". Para obtener información acerca de la ruta actual, diga "Dime el tiempo restante", "Distancia restante" u "Hora de llegada". Para obtener más información sobre los comandos, diga "Ayuda con la navegación".



Órdenes vocales

Mostrar punto de interés Hotel en el destino

Mostrar punto de interés Gasolinera más cercano

Navegar hacia punto de interés Aeropuerto El Prat en Barcelona

Navegar hacia punto de interés Gasolinera en la ruta



Mensajes de ayuda

Para mostrar puntos de interés en el mapa, diga, por ejemplo, "Mostrar 'hoteles' en Madrid", "Mostrar 'aparcamiento' más cercano", "Mostrar 'hotel' en el destino", "Mostrar 'gasolinera' en la ruta" o "Mostrar 'hotel' en el destino". Si le parece que el sistema no le entiende bien, intente especificar añadiendo la expresión "punto de interés" antes del punto de interés, por ejemplo "Mostrar punto de interés 'hotel' en el destino". Si prefiere ir directamente a un punto de interés, puede decir "navegar hacia punto de interés 'gasolinera' más cercano".

Para seleccionar un punto de interés diga, por ejemplo, "Seleccionar línea dos". Si busca un punto de interés y no lo encuentra, puede reducir la lista diciendo "Seleccionar punto de interés en la línea dos" o "Seleccionar la ciudad en la línea tres". Para navegar por la lista diga "Página siguiente" o "Página anterior".

i En función del país, dé las instrucciones de destino (dirección) en el idioma configurado para el sistema.

Comandos de voz "Radio multimedia"



Órdenes vocales

Encender dispositivo radio - Streaming Bluetooth - ...



Mensajes de ayuda

Puede seleccionar un dispositivo de audio diciendo "Encender dispositivo" seguido del nombre del dispositivo. Por ejemplo diga, "Encender dispositivo 'Streaming Bluetooth'" o "Encender dispositivo 'radio'". Utilice el comando "Reproducir" para indicar el tipo de música que desea escuchar. Puede escoger entre "Canción", "Artista" y "Disco". Diga, por ejemplo, "Reproducir canción Cruz de Navajas" o "Reproducir álbum La leyenda del tiempo".



Órdenes vocales

Sintonizar emisora Radio Clásica FM

Sintonizar 98.5 FM

Sintonizar memoria número cinco



Mensajes de ayuda

Puede seleccionar una emisora de radio diciendo "Sintonizar", seguido del nombre de la emisora o de la frecuencia. Por ejemplo diga "Sintonizar emisora Radio Clásica" o "Sintonizar 98.5 FM". Para escuchar una emisora memorizada, diga por ejemplo "Sintonizar memoria número cinco".



Órdenes vocales

¿Cómo se llama esta canción?



Mensajes de ayuda

Para seleccionar el elemento que desea reproducir, diga "Reproducir", seguido del

nombre del elemento. Por ejemplo diga: "Reproducir canción Cruz de Navajas", "Reproducir línea tres" o "Seleccionar línea dos". Si desea deshacer su última acción y comenzar de nuevo diga "Deshacer", para cancelar la acción actual diga "Cancelar".



Órdenes vocales

Reproducir canción Cruz de Navajas

Reproducir artista Dover

Reproducir álbum Chambao



Mensajes de ayuda

No sé exactamente qué desea reproducir. Por favor, diga "Reproducir" seguido del título de una canción o un álbum, o del nombre de un artista. Diga, por ejemplo, "Reproducir canción Cruz de Navajas" o "Reproducir artista Dover" o bien "Reproducir álbum Disparé". Para seleccionar una línea de la pantalla, diga por ejemplo "Seleccionar línea dos". Para navegar por la lista diga "Página siguiente" o "Página anterior". Si desea deshacer su última acción y comenzar de nuevo diga "Deshacer", para cancelar la acción actual diga "Cancelar".

i Las órdenes vocales multimedia solo están disponibles en conexión USB.

Órdenes vocales de "Teléfono"

i Si no hay ningún teléfono conectado al Bluetooth, un mensaje de voz anuncia: "Por favor, conecte un teléfono" y la sesión de voz se cierra.



Órdenes vocales

Llamar a Juan Moreno*

Llamar al buzón de voz*

Mostrar llamadas*



Mensajes de ayuda

Para realizar una llamada, diga "Llamar a" seguido del nombre del contacto, por ejemplo "Llamar a David". Para seleccionar un tipo de teléfono diga por ejemplo "Llamar a David a casa". Para llamar a un número de teléfono diga "Marcar" seguido del número al que desea llamar, por ejemplo "Marcar 638 123 456". Puede escuchar sus mensajes diciendo "Llamar al buzón de voz". Para enviar un mensaje rápido diga, por ejemplo, "Enviar mensaje rápido", seguido del nombre del contacto y el nombre del mensaje rápido que desea enviar, por ejemplo, "Enviar mensaje rápido a David, Llegaré tarde". Para visualizar una lista de todos los contactos o todas las llamadas, diga "Mostrar todos los

contactos" o "Mostrar todas las llamadas". Para obtener más información sobre mensajes, diga "Ayuda con mensajes de texto".

Para seleccionar un contacto de la lista, diga por ejemplo "Seleccionar línea 3". Para navegar por la lista diga "Página siguiente" o "Página anterior". Si desea deshacer su última acción y comenzar de nuevo diga "Deshacer", para cancelar la acción actual diga "Cancelar".

Órdenes vocales "Mensajes de texto"

i Si no hay ningún teléfono conectado al Bluetooth, un mensaje de voz anuncia: "Por favor, conecte un teléfono" y la sesión de voz se cierra.

i La función de órdenes vocales "Mensajes de texto" le permite dictar y enviar un SMS. Dikte el texto haciendo una pequeña pausa entre cada palabra. Una vez que termine, el sistema de reconocimiento de voz generará automáticamente un SMS.



Órdenes vocales

* Esta función únicamente está disponible si el teléfono conectado al sistema puede descargar los contactos y las últimas llamadas, y si la descarga correspondiente se ha realizado.

Enviar mensaje rápido a Pedro García, Llegaré tarde



Mensajes de ayuda

Para enviar un mensaje rápido, consulte la lista de plantillas de mensajes rápidos y diga el nombre de la plantilla que desea enviar. Para navegar por la lista diga "Ir al inicio", "Ir al final", "Página siguiente" o "Página anterior". Si desea deshacer su última acción y comenzar de nuevo diga "Deshacer", para cancelar la acción actual diga "Cancelar".



Órdenes vocales

Enviar mensaje rápido a Juan Moreno,

Llegaré pronto

Enviar mensaje rápido a Juan Moreno en la oficina, No me esperes



Mensajes de ayuda

Por favor, diga "Llamar a" o "Enviar mensaje rápido a" seguido de un contacto de la lista. Para navegar por la lista diga "Ir al inicio", "Ir al final", "Página siguiente" o "Página anterior". Si desea deshacer su última acción y comenzar de nuevo diga "Deshacer", para cancelar la acción actual diga "Cancelar".



Órdenes vocales

Leer mensaje más reciente*



Mensajes de ayuda

Para escuchar su último mensaje diga por ejemplo "Leer mensaje más reciente". Si desea enviar un mensaje, tiene a su disposición una colección de plantillas de mensajes rápidos. Para utilizar las plantillas, diga por ejemplo, "Enviar mensaje rápido a Pedro García, llegaré tarde". Consulte el menú del teléfono para conocer los nombres de mensajes rápidos disponibles.



El sistema envía solo "Mensajes rápidos" pregrabados.

Navegación

Elección de un perfil

Hacia un nuevo destino

Método intuitivo:



Pulse **Navegación** para visualizar la página principal.



Pulse **"Buscar..."**.



Introduzca una dirección o palabras clave para el destino.



Pulse **"OK"** para seleccionar los **"Criterios de guiado"**.

O bien

Método guiado:



Para poder utilizar la función de navegación, debe introducir la **"Ciudad"**, la **"Calle"** (se ofrecen sugerencias de forma automática cuando empieza a escribir) y el **"Número"** en el teclado virtual o seleccione una dirección en la lista **"Contacto"** o en el **"Historial"** de direcciones.



Si no confirma el número, el sistema de navegación mostrará un extremo de la calle.

Pulse el botón **"MENU"** para acceder a la página secundaria.



Seleccione **"Introducir dirección"**.

Y luego



Seleccione el **"País"**.



Seleccione el "idioma" del teclado.



Cambie el "tipo" de teclado en función del "idioma" seleccionado: ABCDE; AZERTY; QWERTY o QWERTZ.



Introduzca la **"Ciudad"**, la **"Calle"** y el **"Número"** y confirme pulsando en las sugerencias mostradas.

* Esta función únicamente está disponible si el teléfono conectado al sistema puede descargar los contactos y las últimas llamadas, y si la descarga correspondiente se ha realizado.

 Pulse **"OK"** para seleccionar los **"Criterios de guiado"**.

Y/o

 Seleccione **"Ver en el mapa"** para escoger los **"Criterios de guiado"**.

 Pulse **"OK"** para iniciar la navegación guiada.

 Acerque/aleje la imagen mediante los botones táctiles o con dos dedos en la pantalla.

A un destino reciente

 Pulse **Navegación** para acceder a la página principal.

Pulse el botón **"MENU"** para acceder a la página secundaria.

 Seleccione **"Mis destinos"**.

Seleccione la pestaña **"Recientes"**.

Seleccione la dirección deseada en la lista para ver los **"Criterios de guiado"**.

 Pulse **"OK"** para iniciar la navegación guiada.

 Seleccione **"Posición"** para ver el punto de llegada en el mapa.

A "Casa" o "Mi trabajo"

 Pulse **Navegación** para acceder a la página principal.

Pulse el botón **"MENU"** para acceder a la página secundaria.

 Seleccione **"Mis destinos"**.

Seleccione la pestaña **"Preferidos"**.

 Seleccione **"Casa"**.

O

 Seleccione **"Mi trabajo"**.

O

Seleccione un destino preferido predeterminado.

A un contacto de la agenda

 Pulse **Navegación** para acceder a la página principal.

Pulse el botón **"MENU"** para acceder a la página secundaria.

 Seleccione **"Mis destinos"**.

Seleccione la pestaña **"Contacto"**.

Seleccione un contacto en la lista para iniciar la navegación guiada.

A los puntos de interés (POI)

Método guiado:

Los puntos de interés (POI) se organizan en diferentes categorías.

 Pulse **Navegación** para acceder a la página principal.

Pulse el botón **"MENU"** para acceder a la página secundaria.

 Seleccione **"Puntos de interés"**.

 Seleccione la pestaña **"Viaje"**, **"Vida activa"**, **"Comercial"**, **"Público"** o **"Geográfico"**.

O bien

 Seleccione **"Buscar"** para introducir el nombre y la dirección de un POI.

Pulse **"OK"** para calcular la ruta.



O bien

Método intuitivo:

 Sólo puede seleccionar este método para utilizar el servicio si existe una conexión de red activa. Puede ser una "conexión de red aportada por el vehículo", si utiliza la solución Peugeot Connect Packs, o una "red aportada por el usuario" a través de un smartphone.

En ambos casos, el sistema se conecta automáticamente a Internet si la cobertura de red lo permite.

 Pulse **Navegación** para acceder a la página principal.

Pulse el botón **"MENU"** para acceder a la página secundaria.

 Seleccione **"Buscar"**.

Pulse el modo que aparece en la esquina inferior derecha de la pantalla (Local o Conectado) para cambiar la "Base de datos".

 Seleccione la "Base de datos" en modo "Local" (integrado en el mapa) o en modo "Conectado" (conectado a Internet).

 Pulse la flecha atrás para confirmar.

 Introduzca una dirección o palabras clave para su destino (POI).

 Pulse "OK" para iniciar la búsqueda.

 Seleccione la pestaña "En el itinerario", "Alrededor del vehículo" o "En el destino" para acotar la búsqueda.

Seleccione la dirección deseada para calcular la ruta.

A un punto del mapa

 Pulse **Navegación** para acceder a la página principal.

Explore el mapa deslizando con el dedo.

Seleccione el destino pulsando en el mapa.

 Pulse la pantalla para situar un punto de referencia y mostrar el submenú.

 Pulse este botón para iniciar la navegación guiada.

 Pulse este botón para guardar la dirección que aparece.

 Una pulsación prolongada abre la lista de POI cercanos.

A coordenadas GPS

 Pulse **Navegación** para acceder a la página principal.

Explore el mapa deslizando con el dedo.

Toque la pantalla con un dedo para pasar a la imagen siguiente.

 Pulse este botón para visualizar el mapamundi.

Con ayuda de la cuadrícula, seleccione el país o la región deseada acercando la imagen.

 Pulse este botón para visualizar o introducir las coordenadas GPS.

 Aparece un punto de referencia en el centro de la pantalla, con las coordenadas de "Latitud" y "Longitud".

Seleccione el tipo de coordenadas:

DMS para: grados, minutos, segundos.

DD para: grados, decimales.

 Pulse este botón para iniciar la navegación guiada.

O

 Pulse este botón para guardar la dirección que aparece.

O

 Pulse este botón para introducir la "Latitud" usando el teclado virtual.

Y

 Pulse este botón para introducir la "Longitud" usando el teclado virtual.

TMC (Traffic Message Channel)

Disponible en algunos países.

Los mensajes TMC (Traffic Message Channel) están basados en un estándar europeo de emisión de la información de tráfico a través del sistema RDS en la radio FM que permite enviar información sobre el tráfico en tiempo real. La información TMC se muestra en un mapa de navegación GPS y se tiene en cuenta instantáneamente cuando se calcula la ruta para evitar accidentes, embotellamientos y cierres de vías.

 Las alertas de zona de peligro pueden aparecer o no en función de la legislación aplicable y de la suscripción al servicio correspondiente.

Navegación con conexión

Activación de la navegación con conexión

En función de la versión, nivel de acabado y suscripción a servicios en línea y opciones del vehículo.

Conexión de red aportada por el vehículo



Con la solución Peugeot Connect Packs, el sistema se conecta automáticamente a Internet y a los servicios de conexión, y no es necesario que el usuario proporcione una conexión a través del smartphone.

O

Conexión de red aportada por el usuario



Para conocer los modelos de teléfonos móviles compatibles, visite el sitio web de la marca correspondiente a su país.

Activar y configurar el uso compartido de la conexión del smartphone.

Dado que los procesos y los estándares están en constante cambio, le recomendamos que **mantenga el sistema operativo de su smartphone actualizado, así como la fecha y hora tanto del smartphone como del sistema** para garantizar que el proceso de comunicación entre el smartphone y el sistema funcione correctamente.

Conexión USB



Conecte el cable USB.

El smartphone está en modo carga cuando está conectado mediante el cable USB.

Conexión Bluetooth



Active la función Bluetooth del teléfono y asegúrese de que se detecta (consulte el apartado "Connect-App").

Conexión Wi-Fi



Seleccione una red Wi-Fi detectada por el sistema y conéctese a ella.



Esta función solo está disponible si se ha activado a través de "Notificaciones" o a través del menú "Connect-App".



Pulse **"Notificaciones"**.



Seleccione Wi-Fi para activarla.

O



Pulse **Connect-App** para acceder a la página principal.

Pulse el botón **"OPCIONES"** para acceder a la página secundaria.



Seleccione **"Conexión red Wi-Fi"**.



Seleccione la pestaña **"Segura"**, **"No seguro"** o **"Memorizada"**.



Seleccione una red.



Con el teclado virtual, introduzca la **"Clave"** de la red Wi-Fi y la **"Contraseña"**.

OK

Pulse **"OK"** para establecer una conexión entre el smartphone y el sistema del vehículo.



Restricciones de uso:
Con CarPlay®, el uso compartido de la conexión solo se encuentra disponible con conexión Wi-Fi.
La calidad de los servicios depende de la calidad de la conexión de red.

Autorizar el envío de información



Pulse **Ajustes** para visualizar la página principal.

Pulse el botón **"OPCIONES"** para acceder a la página secundaria.



Seleccione **"Configuración del sistema"**.



Seleccione la pestaña **"Modo Privado"**.

O BIEN



Pulse **"Notificaciones"**.



Pulse **"Modo Privado"**.

A CONTINUACIÓN



Active o desactive:

- **"Sin datos compartidos excepto vehículos de empresa"**.
- **"Solo transferencia de datos"**

- "Transferencia de datos y posición del vehículo"

Configuración específica de la navegación con conexión

 Pulse **Navegación** para visualizar la página principal.

Pulse el botón **"MENU"** para acceder a la página secundaria.

 Seleccione **"Ajustes"**.

 Seleccione la pestaña **"Mapa"**.

 Active o desactive:
- **"Autorizar el anuncio de las zonas de peligro"**.

- **"Mostrar el plano para llegar al destino final a pie"**.

Estas configuraciones deben adaptarse a cada perfil.

 Pulse **"OK"** para confirmar la selección.

 Seleccione la pestaña **"Config. alertas"**.

 Active o desactive:

- **"Alertar zona de estacionamiento cercana"**.
- **"Alerta gasolinera"**.
- **"Alertar de la presencia de zonas de riesgo"** y, a continuación, pulse el icono de emergencia (triángulo) para configurar las alertas.
- **"Difundir una alerta sonora"**.

- **"Señalar proximidad POI 1"**.
- **"Señalar proximidad POI 2"**.

 Pulse **"OK"** para confirmar la selección.

 Es posible acceder a "Notificaciones", situado en la barra superior, en cualquier momento.

 Las alertas de zona de peligro pueden aparecer o no en función de la legislación aplicable y de la suscripción al servicio correspondiente.

 Con la llegada de "TOMTOM TRAFFIC", los servicios están disponibles.

 Los servicios ofrecidos con la navegación con conexión son los siguientes.

Un conjunto de servicios de conexión:

- Búsqueda local de El tiempo,
- Gasolineras,
- Aparcamiento,
- Tráfico,
- POI.

Un pack Zona de peligro (opcional).

Declaración: "Alertar de la presencia de zonas de riesgo"

 Para enviar información sobre las zonas de peligro, seleccione la opción: **Autorizar el anuncio de las zonas de peligro**

 Pulse **Navegación** para acceder a la página principal.

 Pulse el botón **"Declarar una nueva zona de peligro"** situado en las barras laterales o en la barra superior de la pantalla táctil (según equipamiento).

 Seleccione la opción **"Tipo"** para escoger el tipo de "Zona de peligro".

 Seleccione la opción **"Snelheid"** e introdúzcala mediante el teclado virtual.

 Pulse **"OK"** para guardar y enviar la información.





Cómo ver la información sobre el carburante

 Pulse **Navegación** para acceder a la página principal.









 Pulse este botón para acceder a la lista de servicios.

 Pulse **"POI en mapa"** para ver la lista de puntos de interés.







 Pulse uno de los botones para buscar por **"Emisoras"**.

-  Active/desactive "Emisoras".
-  Pulse este botón para acceder a la página secundaria.
-  Seleccione la pestaña "Parámetros".
-  Seleccione el carburante deseado.
-  Pulse "OK" para guardar.

Ver los datos de la estación de carga

-  Pulse **Navegación** para visualizar la página principal.
-  Pulse este botón para acceder a la lista de servicios.
-  Pulse "POI en mapa" para ver la lista de puntos de interés.
-  Pulse uno de los botones para buscar por "Gasolinera".
-  Active o desactive "Gasolinera".
-  Pulse este botón para acceder a la página secundaria.
-  Seleccione la pestaña "Parámetros".
-  Seleccione el tipo de conector deseado.
-  Pulse "OK" para guardar.

Cómo ver la información meteorológica

-  Pulse **Navegación** para acceder a la página principal.
-  Pulse este botón para acceder a la lista de servicios.
-  Seleccione "Consulta del mapa".
-  Seleccione "El tiempo".
-  Pulse este botón para ver la información básica.
-  Pulse este botón para obtener información meteorológica detallada.

i La temperatura que se muestra a las 6 de la mañana será la temperatura máxima del día.
La temperatura que se muestra a las 6 de la tarde será la temperatura mínima de la noche.

Aplicaciones

Tomas USB

Según equipamiento, para obtener más información sobre las tomas USB compatibles con las aplicaciones **CarPlay**® o **Android Auto**, consulte el apartado "Ergonomía y Confort".

i Para conocer los modelos de teléfonos móviles compatibles, visite el sitio web del fabricante correspondiente a su país.

i La sincronización del teléfono móvil permite a los usuarios ver las aplicaciones que admiten la tecnología **CarPlay**® o **Android Auto** del teléfono móvil en la pantalla del vehículo. Para la tecnología **CarPlay**®, primero es necesario activar la función **CarPlay**® en el smartphone. Desbloquee el smartphone para que funcione el proceso de comunicación entre este y el sistema. Dado que los principios y estándares están en contante cambio, **le recomendamos que mantenga el sistema operativo de su smartphone actualizado, así como la fecha y hora tanto del smartphone como del sistema.**

Conectividad

 Pulse **Connect-App** para visualizar la página principal.
Pulse "**Conectividad**" para acceder a las funciones **CarPlay**® o **Android Auto**.

CarPlay® para conexión del smartphone

Según país.

i Al conectar el cable USB, la función CarPlay® desactiva el modo Bluetooth® del sistema. La función "**CarPlay**" requiere la utilización de un smartphone y aplicaciones compatibles.



Conecte el cable USB. El smartphone está en modo carga cuando está conectado mediante el cable USB.



Pulse "**Teléfono**" para visualizar la interfaz de CarPlay®.

O bien



Conecte el cable USB. El smartphone está en modo carga cuando está conectado mediante el cable USB.



Desde el sistema, pulse "**Connect-App**" para acceder a la página principal.

Pulse "**Conectividad**" para acceder a la función "CarPlay®".



Pulse "**CarPlay**" para visualizar la interfaz de CarPlay®.

i Cuando el cable USB está desconectado y se conecta y desconecta el contacto, el sistema no cambia automáticamente al modo RADIO MEDIA; la fuente debe cambiarse manualmente.

Android Auto para conexión del smartphone

Según país.

i Instale la aplicación "**Android Auto**" en el smartphone a través de "Google Play". La función "**Android Auto**" requiere la utilización de un smartphone y aplicaciones compatibles.



Conecte el cable USB. El smartphone está en modo carga cuando está conectado mediante el cable USB.



Desde el sistema, pulse "**Connect-App**" para visualizar la página principal.

Pulse "**Conectividad**" para acceder a la función "Android Auto".



Pulse "**Android Auto**" para abrir la aplicación en el sistema.



Durante el procedimiento, aparecen varias páginas-pantallas relativas a algunas funcionalidades.

Acepte para iniciar y realizar la conexión.

El acceso a las distintas fuentes de audio permanece operativo en el margen de la pantalla de Android Auto, mediante los botones táctiles situados en la barra superior.

Puede accederse en cualquier momento a los menús del sistema utilizando los botones específicos.



En modo Android Auto, está desactivada la función que abre los menús

desplegables mediante una breve pulsación de la pantalla con tres dedos.

i Puede producirse una pausa antes de que la aplicación pase a estar disponible, en función de la calidad de la red.

Apps del vehículo



Pulse "**Connect-App**" para acceder a la página principal.

Pulse "**Apps del vehículo**" para ver la página de inicio de las aplicaciones.

Navegador de internet



Pulse "**Connect-App**" para acceder a la página principal.

Pulse "**Conectividad**" para acceder a la función "**Apps conectadas**".

Pulse "**Apps conectadas**" para ver la página de inicio del navegador.



Seleccione su país de residencia.



Pulse "**OK**" para guardar e iniciar el navegador.

i La conexión a Internet se realiza a través de una de las conexiones de red aportadas por el vehículo o el usuario.

Conexión Bluetooth®

! Los servicios disponibles dependen de la red, de la tarjeta SIM y de la compatibilidad de los dispositivos Bluetooth utilizados. Consulte la guía de usuario del smartphone y con el proveedor del servicio para saber si los servicios se encuentran disponibles.

i La función Bluetooth debe estar activada y el smartphone configurado como "Visible para todos".

Para finalizar la vinculación, independientemente del procedimiento elegido, desde el smartphone o desde el sistema, confirme que el código es el mismo en el sistema y en el smartphone.

i Si el procedimiento de vinculación fallara, le recomendamos que desactive y vuelva a activar la función Bluetooth en el smartphone.

Procedimiento desde el smartphone

 Seleccione el nombre del sistema en la lista de dispositivos detectados.

En el sistema, acepte la solicitud de conexión del smartphone.

Procedimiento desde el sistema

 Pulse **Connect-App** para acceder a la página principal.

Pulse el botón **"OPCIONES"** para acceder a la página secundaria.



Pulse **"Conexión Bluetooth"**.



Seleccione **"Buscar"**.
Aparece la lista de smartphones detectados.



Seleccione el nombre del smartphone correspondiente en la lista.

i Según el tipo de smartphone, es posible que deba confirmar si desea aceptar la transferencia de su agenda y mensajes.

Conexión compartida

El sistema le propone conectar el smartphone con 3 perfiles:

- **"Teléfono"** (kit manos libres, solo teléfono),
- **"Streaming"** (streaming: reproducción inalámbrica de los archivos de audio del smartphone),
- **"Datos Internet móvil"**.

i El perfil **"Datos Internet móvil"** debe estar activo para la navegación con conexión (si el vehículo no dispone del servicio de "Llamada de avería y emergencia") después de la primera activación de la conexión compartida del smartphone.



Seleccione uno o varios perfiles.

OK

Pulse **"OK"** para confirmar.

Conexión Wi-Fi

Conexión de red a través del smartphone Wi-Fi.



Pulse **Connect-App** para acceder a la página principal.

Pulse el botón **"OPCIONES"** para acceder a la página secundaria.



Seleccione **"Conexión red Wi-Fi"**.



Seleccione la pestaña **"Segura"**, **"No seguro"** o **"Memorizada"**.



Seleccione una red.



Con ayuda del teclado virtual, introduzca la **"Clave"** y la **"Contraseña"** de la red

Wi-Fi.

OK

Pulse **"OK"** para establecer la conexión.



La conexión Wi-Fi y la conexión Wi-Fi compartida son exclusivas.

Conexión compartida Wi-Fi

Según equipamiento.

Creación de una red Wi-Fi local por el sistema.



Pulse **Connect-App** para acceder a la página principal.

Pulse el botón **"OPCIONES"** para acceder a la página secundaria.



Seleccione **"Compartir la conexión Wi-Fi"**.

Seleccione la pestaña **"Activación"** para compartir o dejar de compartir la conexión Wi-Fi. Y/o

Seleccione la pestaña **"Ajustes"** para cambiar la el nombre de la red y la contraseña del sistema.

OK

Pulse **"OK"** para confirmar.

i Para protegerse del acceso no autorizado y hacer que todos los sistemas sean lo más seguros posible, se recomienda el uso de un código de seguridad o una contraseña compleja.

Gestión de las conexiones



Pulse **Connect-App** para acceder a la página principal.

Pulse el botón **"OPCIONES"** para acceder a la página secundaria.



Seleccione **"Gestionar la conexión"**.

Gracias a esta función podrá ver el acceso a los servicios de conexión y la disponibilidad de los servicios de conexión, así como modificar el modo de conexión.

Radio

Selección de una emisora



Pulse **Radio multimedia** para ver la página principal.

Pulse **"Frecuencia"**.



Pulse uno de los botones para realizar una búsqueda automática de las emisoras de radio.

O



Mueva la barra deslizante arriba o abajo para buscar manualmente las frecuencias.

O



Pulse **Radio multimedia** para ver la página principal.

Pulse el botón **"OPCIONES"** para acceder a la página secundaria.



Seleccione **"Emisoras de radio"** en la página secundaria.

Pulse **"Frecuencia"**.



Introduzca los valores en el teclado virtual.

Introduzca primero las unidades y haga clic en el campo de los decimales para introducir las cifras después de la coma.

OK

Pulse **"OK"** para confirmar.



La recepción radiofónica puede verse perturbada por la utilización de dispositivos eléctricos no homologados por la

marca, como un cargador USB conectado a la toma de 12 V.

El entorno exterior (montañas, edificios, túneles, aparcamientos subterráneos, etc.) puede bloquear la recepción, incluido el modo RDS. Este fenómeno es totalmente normal en el contexto de las transmisiones de ondas de radio y en ningún caso es indicativo de un fallo de funcionamiento del sistema de audio.

Memorización de una emisora

Seleccione una emisora o una frecuencia. (consulte el apartado correspondiente).

Pulse **"Memoria"**.



Pulse prolongadamente uno de los botones para memorizar la emisora.

Cómo cambiar de banda de frecuencia



Pulse **Radio multimedia** para ver la página principal.

Para cambiar de banda de frecuencia, pulse **"Banda..."**, en la esquina superior derecha de la pantalla.

Activación/desactivación del RDS

RDS, cuando está activado, permite seguir escuchando la misma emisora de radio al

sintonizar automáticamente frecuencias alternativas.



Pulse **Radio multimedia** para ver la página principal.

Pulse el botón **"OPCIONES"** para acceder a la página secundaria.



Seleccione **"Reglajes de la radio"**.

Seleccione **"General"**.



Active/desactive **"Seguimiento de la emisora"**.



Pulse **"OK"** para confirmar.

i El seguimiento de emisoras RDS puede que no esté disponible en todo el país, ya que es posible que muchas de las emisoras no cubran el 100 % del territorio nacional. Es explica la pérdida de recepción de la emisora durante un viaje.

Mostrar información de texto

La función "Texto de radio" muestra información transmitida por la emisora de radio relacionada con la propia emisora o con la canción que se está reproduciendo en ese momento.



Pulse **Radio multimedia** para ver la página principal.

Pulse el botón **"OPCIONES"** para acceder a la página secundaria.



Seleccione **"Reglajes de la radio"**.



Seleccione **"General"**.
Active/desactive **"Indicación radio-texto"**.



Pulse **"OK"** para confirmar.

Escuchar los mensajes TA

La función TA (Información de Tráfico) da prioridad a la reproducción de los mensajes de alerta TA. Para que esta función esté activa, es necesario recibir correctamente una emisora de radio que emita este tipo de mensajes. Cuando se emite una información de tráfico, el soporte musical que se está reproduciendo se interrumpe automáticamente para difundir el mensaje TA. La reproducción normal del soporte musical que se estaba oyendo se reanuda al finalizar la emisión del mensaje.

Seleccione **"Avisos"**.



Active/desactive **"Tráfico"**.



Pulse **"OK"** para confirmar.

Radio DAB (Digital Audio Broadcasting)

Radio digital terrestre

La radio digital permite una mayor calidad de sonido.

Los diferentes "múltiplex/conjuntos" proponen una lista de emisoras ordenadas alfabéticamente.



Pulse **Radio multimedia** para ver la página principal.

Pulse **"Banda..."** en la esquina superior derecha de la pantalla para ver la banda de frecuencias **"DAB"**.

Seguimiento FM-DAB

El "DAB" no cubre el 100 % del territorio. Cuando la calidad de la señal digital se degrada, el "Seguimiento automático FM-DAB" permite continuar escuchando una misma emisora, cambiando automáticamente a la emisora analógica FM correspondiente (si la hay).



Pulse **Radio multimedia** para ver la página principal.

Pulse el botón **"OPCIONES"** para acceder a la página secundaria.



Seleccione **"Reglajes de la radio"**.

Seleccione **"General"**.



Active/desactive **"FM-DAB"**.



Active/desactive "**Seguimiento de la emisora**".

OK

Pulse "**OK**".



Si el "Seguimiento automático FM-DAB" está activado, puede producirse un desfase de tiempo de unos segundos cuando el sistema cambia a la emisora analógica "FM" y, en algunos casos, un cambio en el volumen.

Cuando la calidad de la señal digital vuelve a ser buena, el sistema vuelve automáticamente a "DAB".



Si la emisora "DAB" escuchada no está disponible en "FM" (opción "**FM-DAB**" sombreada), o si el "Seguimiento automático DAB/FM" no está activado, se produce un corte de sonido cuando la calidad de la señal digital es demasiado débil.

Multimedia

Puerto USB



Inserte la llave de memoria USB en el puerto USB o conecte el dispositivo USB al puerto USB utilizando un cable adecuado (no suministrado).



Con el fin de preservar el sistema, no utilice un concentrador USB.

El sistema crea listas de reproducción (en la memoria temporal). El tiempo de creación de dichas listas puede variar entre unos segundos y varios minutos en la primera conexión.

Reducir el número de archivos no musicales y el número de carpetas permite disminuir el tiempo de espera.

Las listas de reproducción se actualizan cada vez que se quita el contacto o cada vez que se conecta una llave USB. El sistema de audio memoriza estas listas para que se carguen más deprisa posteriormente si no se han modificado.

Toma Auxiliar (AUX)

Según equipamiento.



Conecte el dispositivo portátil (reproductor MP3, etc.) a la toma jack auxiliar con un cable de audio (no incluido).

Esta fuente solo está disponible si se ha seleccionado la "Entrada auxiliar" en los ajustes de audio.

Ajuste primero el volumen en el dispositivo portátil (a un nivel alto). A continuación, ajuste el volumen del sistema de audio.

Los mandos se manejan a través del dispositivo portátil.

Selección de la fuente



Pulse **Radio multimedia** para ver la página principal.

Seleccione "**FUENTES**".

Selección de la fuente.

Cómo ver un vídeo

Según equipamiento/según versión/según país. Insertar una llave USB en la toma USB.



A los comandos de control de vídeo solo se puede acceder a través de la pantalla táctil.



Pulse **Radio multimedia** para ver la página principal.

Seleccione "**FUENTES**".



Seleccione **Vídeo** para iniciar la reproducción del vídeo.



Para retirar la llave USB, pulse el botón de pausa para detener la reproducción del vídeo, y a continuación retire la llave.

El sistema puede reproducir archivos de vídeo en formatos MPEG-4 Part 2, MPEG-2, MPEG-1, H.264, H.263, VP8, WMV y RealVideo.

Streaming Bluetooth®

El streaming permite escuchar los flujos de audio procedentes del smartphone.

El perfil Bluetooth debe estar activo.

Ajuste primero el volumen en el dispositivo portátil (a un nivel alto).

A continuación, ajuste el volumen del sistema de audio.

Si la reproducción no comienza automáticamente puede que sea necesario iniciarla desde el smartphone.

El control se efectúa desde el dispositivo portátil o utilizando los botones virtuales del sistema.

i Una vez conectado en modo streaming, el smartphone se considera un soporte multimedia.

Conexión de reproductores Apple®

Conecte el reproductor Apple® a la toma USB mediante un cable adecuado (no incluido). La reproducción comienza automáticamente. El control se realiza a través del sistema de audio.

i Las clasificaciones disponibles son las del dispositivo portátil conectado (artistas/álbumes/géneros/listas de reproducción/audiolibros/podcasts). Por defecto, se utiliza la clasificación por artistas. Para modificar la clasificación utilizada, en el menú principal, seleccione la clasificación que desee (listas de reproducción, por ejemplo) y confirme para navegar por los menús hasta la canción que desea escuchar.

La versión del software del sistema de audio puede no ser compatible con la generación de su reproductor Apple®.

Información y consejos

El sistema admite dispositivos de almacenamiento masivo USB, dispositivos BlackBerry® y reproductores Apple® a través

de los puertos USB. No se suministra el cable adaptador.

Los dispositivos se gestionan utilizando los mandos de ajuste del sistema de audio. El resto de dispositivos, no reconocidos por el sistema en el momento de la conexión, deben conectarse a la toma auxiliar mediante un cable jack (no incluido) o a través del streaming Bluetooth según la compatibilidad. El sistema de audio reproduce archivos de audio con formato ".wma, .aac, .flac, .ogg y .mp3" con una tasa de bits comprendida entre los 32 Kbps y los 320 Kbps.

También es compatible con el modo VBR (Variable Bit Rate).

No reproduce ningún otro tipo de archivos (.mp4, etc.).

Todos los archivos ".wma" deben ser archivos WMA 9 estándares. Las frecuencias de muestreo admitidas son 32, 44 y 48 KHz.

Para evitar tener problemas de lectura y visualización, le recomendamos que escoja nombres de archivos con menos de 20 caracteres y que no contengan ningún carácter especial (p. Ej. "? ; ù).

Utilice únicamente llaves USB con formato FAT32 (File Allocation Table).

i Le recomendamos que use el cable USB original para el dispositivo portátil.

Teléfono

Vincular un teléfono Bluetooth®

! Los servicios disponibles dependen de la red, de la tarjeta SIM y de la compatibilidad de los dispositivos Bluetooth utilizados. Consulte la guía de usuario del teléfono y con el proveedor del servicio para saber si los servicios se encuentran disponibles.

i La función Bluetooth debe estar activada y el teléfono configurado como "Visible para todos" (en la configuración del teléfono).

Para finalizar la vinculación, independientemente del procedimiento elegido, desde el teléfono o desde el sistema, confirme que el código es el mismo en el sistema y en el teléfono.

i Si el procedimiento de vinculación fallara, le recomendamos que desactive y vuelva a activar la función Bluetooth en el teléfono.

Procedimiento desde el teléfono



Seleccione el nombre del sistema en la lista de dispositivos detectados.

En el sistema, acepte la solicitud de conexión del teléfono.

Procedimiento desde el sistema



Pulse **Teléfono** para acceder a la página principal.



Pulse "**Búsqueda Bluetooth**".

O



Seleccione "**Buscar**".

Aparece la lista de teléfonos detectados.



Seleccione el nombre del teléfono correspondiente en la lista.

Conexión compartida

El sistema le propone conectar el teléfono con 3 perfiles:

- "**Teléfono**" (kit manos libres, solo teléfono),
- "**Streaming**" (streaming: reproducción inalámbrica de los archivos de audio del teléfono),
- "**Datos Internet móvil**".

i Después de activar la conexión compartida del smartphone, debe tener activo el perfil "**Datos Internet móvil**" para la navegación con conexión.



Seleccione uno o varios perfiles.

OK

Pulse "**OK**" para confirmar.

Según el tipo de teléfono, es posible que deba confirmar si desea aceptar la transferencia de su agenda y mensajes.



La capacidad del sistema para conectarse a un único perfil depende del teléfono.

Por defecto, pueden conectarse los tres perfiles.



Los perfiles compatibles con los sistemas son: HFP, OPP, PBAP, A2DP, AVRCP, MAP y PAN.

Visite la web de la marca para más información (compatibilidad, ayuda complementaria...).

Reconexión automática

Al volver al vehículo, si el último teléfono conectado vuelve a estar presente, se reconocerá automáticamente y en aproximadamente 30 segundos tras poner el contacto se realizará la vinculación (Bluetooth activado).

Para modificar el perfil de conexión:



Pulse **Teléfono** para acceder a la página principal.

Pulse el botón "**OPCIONES**" para acceder a la página secundaria.



Seleccione "**Conexión Bluetooth**" para ver la lista de dispositivos vinculados.



Pulse el botón "Detalles".



Seleccione uno o varios perfiles.

OK

Pulse "**OK**" para confirmar.

Gestión de los teléfonos vinculados

Esta función le permite conectar o desconectar un dispositivo o eliminar una vinculación.



Pulse **Teléfono** para acceder a la página principal.

Pulse el botón "**OPCIONES**" para acceder a la página secundaria.



Seleccione "**Conexión Bluetooth**" para ver la lista de dispositivos vinculados.



Pulse en el nombre del teléfono elegido en la lista para desconectarlo.

Vuelva a pulsar para conectarlo.

Eliminación de un teléfono



Seleccione la papelera en la parte superior derecha de la pantalla para mostrar una papelera frente al teléfono elegido.



Pulse en la papelera frente al teléfono elegido para eliminarlo.

Recepción de una llamada

Una llamada entrante se anuncia mediante el timbre del teléfono y la aparición de un mensaje superpuesto en la pantalla.



Pulse brevemente el botón de teléfono de los mandos del volante para atender una llamada entrante.

Y



Mantenga pulsado



el botón de teléfono de los mandos del volante para rechazar la llamada.

O



Seleccione "**Colgar**" en la pantalla táctil.

Realización de una llamada



Se desaconseja encarecidamente utilizar el teléfono durante la conducción.

Estacionamiento del vehículo.

Realice la llamada a través de los mandos del volante.

Llamada a un número nuevo



Pulse **Teléfono** para acceder a la página principal.



Introduzca el número de teléfono mediante el teclado digital.



Pulse "**Llamar**" para realizar la llamada.

Llamada a un contacto



Pulse **Teléfono** para acceder a la página principal.



O mantenga pulsado



el botón del teléfono de los mandos en el volante.

Seleccione "**Contacto**".

Seleccione el contacto deseado en la lista mostrada.



Seleccione "**Llamar**".

Llamada a uno de los últimos números marcados



Pulse **Teléfono** para acceder a la página principal.



Mantenga pulsado



el botón del teléfono de los mandos en el volante.

Seleccione "**Llamadas**".

Seleccione el contacto deseado en la lista mostrada.



Es posible iniciar una llamada en cualquier momento directamente desde el teléfono. Por motivos de seguridad, estacione el vehículo.

Gestión de los contactos/las entradas



Pulse **Teléfono** para visualizar la página principal.



Seleccione "**Contacto**".

Seleccione "**Crear**" para añadir un nuevo contacto.



Pulse la pestaña "**Teléfono**" para introducir el número(s) de teléfono del contacto.



Pulse la pestaña "**Dirección**" para introducir la dirección(es) del contacto.



Pulse la pestaña "**Email**" para introducir la dirección(es) de correo electrónico del contacto.



Pulse "**OK**" para guardar.



Pulse este botón para ordenar los contactos por Apellidos+Nombre o por Nombre+Apellidos.



La función "**Email**" permite introducir direcciones de correo electrónico para un contacto, pero el sistema no puede enviar mensajes de correo electrónico en ningún caso.

Gestión de los mensajes



Pulse **Teléfono** para acceder a la página principal.

Pulse el botón "**OPCIONES**" para acceder a la página secundaria.



Seleccione "**Mensajes**" para ver la lista de mensajes.



Seleccione la pestaña "**Todos**", "**Recibidas**" o "**Enviados**".



Seleccione los detalles del mensaje escogido en una de las listas.



Pulse "**Responder**" para enviar un mensaje rápido almacenado en el sistema.



Pulse "**Llamar**" para realizar la llamada.



Pulse "**Escuchar**" para escuchar el mensaje.

! El acceso a los **"Mensajes"** depende de la compatibilidad del smartphone y del sistema a bordo. Algunos smartphones recuperan mensajes o correos electrónicos más lentos que otros.

Gestión de los mensajes rápidos



Pulse **Teléfono** para acceder a la página principal.

Pulse el botón **"OPCIONES"** para acceder a la página secundaria.



Seleccione **"Mensajes rápidos"** para ver la lista de mensajes.



Seleccione la pestaña **"Atrasados"**, **"Entrada"**, **"No disponible"** o **"Otros"**

para poder crear nuevos mensajes.



Pulse **"Crear"** para escribir un nuevo mensaje.



Seleccione el mensaje que desee en una de las listas.



Pulse **"Transferir"** para seleccionar uno o más destinatarios.



Pulse **"Escuchar"** para iniciar la reproducción del mensaje.

Gestión del correo electrónico



Pulse **Teléfono** para acceder a la página principal.

Pulse el botón **"OPCIONES"** para acceder a la página secundaria.



Seleccione **"Email"** para ver la lista de mensajes.



Seleccione la pestaña **"Recibidas"**, **"Enviados"** o **"No leídos"**.

Seleccione el mensaje que desee en una de las listas.



Pulse **"Escuchar"** para iniciar la reproducción del mensaje.

! El acceso a los correos electrónicos depende de la compatibilidad del smartphone y del sistema a bordo.

Configuración

Ajustes de audio



Pulse **Ajustes** para acceder a la página principal.



Seleccione **"Reglajes de audio"**.

A continuación, seleccione **"Ambientes"**, **"Distribución"**; **"Sonido"**, **"Voz"** o **"Timbres"**.



Pulse **"OK"** para guardar los ajustes.

i El balance/la distribución (o la espacialización con el sistema Arkamys®) utiliza el procesamiento de audio para ajustar

la calidad del sonido en función del número de ocupantes del vehículo.

Disponible únicamente en la configuración con altavoces delanteros y traseros.

i La configuración **Ambientes** (selección de 6 ambientes) y las configuraciones de sonido **Graves**, **Medios** y **Agudos** son distintas e independientes en cada fuente de audio.

Active o desactive **"Loudness"**.

Las configuraciones **"Distribución"** (Todos los pasajeros, Conductor y Solo delante) son comunes para todas las fuentes.

Active o desactive **"Sonido de las teclas"**, **"Adaptación del volumen a la velocidad"** y **"Entrada auxiliar"**.

i Sonido a bordo: Arkamys Sound Staging® optimiza la distribución del sonido dentro del compartimento de los pasajeros.

Configuración de perfiles



Pulse **Ajustes** para acceder a la página principal.

Pulse el botón **"OPCIONES"** para acceder a la página secundaria.



Seleccione **"Configuración de los perfiles"**.

Seleccione **"Perfil 1"**, **"Perfil 2"**, **"Perfil 3"** o **"Perfil común"**.



Pulse este botón para introducir el nombre del perfil mediante el teclado

virtual.

OK

Pulse "OK" para confirmar.



Pulse este botón para agregar una foto de perfil.



Inserte la llave de memoria USB que contiene la foto en el puerto USB.

Seleccione la fotografía.

OK

Pulse en "OK" para aceptar la transferencia de la foto.

OK

Pulse de nuevo en "OK" para guardar los ajustes.



La fotografía se guarda en formato cuadrado, el sistema le da otra forma a la foto original en caso de que el formato sea diferente al del sistema.

00.0

Pulse este botón para restablecer el perfil seleccionado.



Al restablecer el perfil seleccionado se activa inglés como idioma de forma predeterminada.

Seleccione un "Perfil" (1, 2 o 3) para enlazar "Reglajes de audio" con él.



Seleccione "Reglajes de audio".

A continuación, seleccione "Ambientes", "Distribución"; "Sonido", "Voz" o "Timbres".

OK

Pulse "OK" para guardar los ajustes del perfil seleccionado.

Modificación de los ajustes del sistema



Pulse **Ajustes** para acceder a la página principal.

Pulse el botón "OPCIONES" para acceder a la página secundaria.



Seleccione "Configuración pantalla".

Seleccione "Animación".



Active o desactive: **Desfile automático de texto**

Seleccione "Luminosidad".



Desplace la barra deslizante para ajustar la luminosidad de la pantalla y/o del cuadro de instrumentos.



Pulse **Ajustes** para acceder a la página principal.

Pulse el botón "OPCIONES" para acceder a la página secundaria.



Seleccione "Configuración sistema".

Seleccione "Unidades" para modificar las unidades de distancia, consumo de carburante y temperatura.

Seleccione "Configuración fábrica" para restaurar la configuración inicial.



Restablecer el sistema a "Configuración fábrica" activa inglés y grados Fahrenheit y desactiva el horario de verano.

Seleccione "Información sistema" para consultar la versión de los distintos módulos instalados en el sistema.

Selección del idioma



Pulse **Ajustes** para acceder a la página principal.

Pulse el botón "OPCIONES" para acceder a la página secundaria.



Seleccione "Idioma" para cambiar el idioma.

Ajuste de la fecha



Pulse **Ajustes** para acceder a la página principal.

Pulse el botón "OPCIONES" para acceder a la página secundaria.



Seleccione "Configuración hora-fecha".

Seleccione "Fecha".



Pulse este botón para establecer la fecha.

OK

Pulse "OK" para confirmar.



Seleccione el formato de indicación de la fecha.



Solo es posible ajustar la fecha y la hora si se ha desactivado "Sincronización GPS".

Ajuste de la hora



Pulse **Ajustes** para acceder a la página principal.

Pulse el botón "**OPCIONES**" para acceder a la página secundaria.



Seleccione "**Configuración hora-fecha**".

Seleccione "**Hora**".



Pulse este botón para ajustar la hora utilizando el teclado virtual.

OK

Pulse "**OK**" para confirmar.



Pulse este botón para definir el huso horario.



Seleccione el formato de indicación de la hora (12 h/24 h).



Active o desactive el horario de verano (+ 1 hora).



Active o desactive la sincronización del GPS (UTC).

OK

Pulse "**OK**" para confirmar.



Puede que el sistema no gestione automáticamente los cambios de hora de verano/hora de invierno (según el país de comercialización).

Esquemas de color

Según equipamiento/según versión.



Por motivos de seguridad, el procedimiento de cambio de esquema de color solo es posible con el **vehículo parado**.



Pulse **Ajustes** para acceder a la página principal.



Seleccione "**Temas**".



Seleccione en la lista el esquema de color y luego pulse "**OK**" para confirmar.



Cada vez que se cambia el esquema de color, el sistema efectúa una reinicialización que mostrará una pantalla en negro temporalmente.

Preguntas frecuentes

En la siguiente información se reúnen las respuestas a las preguntas realizadas con mayor frecuencia acerca del sistema.

Navegación

No puedo introducir la dirección de navegación.

No se reconoce la dirección.

► Utilice el "método intuitivo" pulsando el botón "Buscar...", al final de la página "Navegación".

El cálculo del itinerario no finaliza.

Los ajustes de la ruta puede estar en conflicto con la ubicación actual (por ejemplo, si se han excluido las autopistas de peaje, pero el

vehículo se encuentra en una autopista de peaje).

► Compruebe los ajustes de ruta en el menú "Navegación".

No recibo alertas de "zona de peligro".

No se ha suscrito a la opción de servicios en línea.

► Si no se ha suscrito a la opción:

- pueden hacer falta varios días para que se active el servicio,

- los servicios no están seleccionados en el menú del sistema,

- los servicios en línea no están activos (no aparece "TOMTOM TRAFFIC" en el mapa).

Los POI no aparecen.

Los POI no se han seleccionado.

► Establezca el nivel de zoom en 200 m o seleccione los POI en la lista de POI.

La función de alerta acústica de "zonas de peligro" no funciona.

La alerta acústica no está activada o el volumen está demasiado bajo.

► Active la alerta acústica en el menú

"Navegación" y compruebe el volumen en los ajustes del sistema de audio.

El sistema no propone desviar la ruta cuando hay una incidencia en el recorrido.

Los ajustes de ruta no tienen en cuenta los mensajes TMC.

► Configure la función "Información de tráfico" de la lista de ajustes de ruta (Con, Manual o Automática).

Recibo una alerta sobre un "Zona de peligro" que no está en mi ruta.

Además de proporcionar una navegación guiada, el sistema anuncia todas las "áreas de peligro" de la zona en forma de cono que precede al vehículo. Puede indicar una alerta en las "áreas de peligro" de caminos cercanos o paralelos.

► Acerque el mapa para ver la ubicación exacta del "Zona de peligro". Puede seleccionar "En el itinerario" para dejar de recibir alertas o para reducir la duración de la alerta.

Determinados atascos de tráfico en la ruta no se indican en tiempo real.

Tras iniciar el navegador, pueden pasar unos minutos hasta que el sistema empiece a recibir información sobre el tráfico.

► Espere a que la información le llegue correctamente (aparecen iconos de información del tráfico en el mapa).

En algunos países solo hay información de tráfico disponible para los grandes ejes de circulación (autopistas, etc.).

Esto es completamente normal. El sistema depende de la información de tráfico disponible.

La altitud no aparece indicada.

Tras encender el navegador, el sistema GPS puede tardar hasta 3 minutos en captar correctamente más de 4 satélites.

► Espere a que el sistema se inicie por completo para que la cobertura GPS sea de al menos 4 satélites.

Según el entorno geográfico (túnel, etc.) o la meteorología, las condiciones de recepción de la señal GPS pueden variar.

Este comportamiento es normal. El sistema depende de las condiciones de recepción de la señal GPS.

Mi navegación ya no está conectada.

Es posible que la conexión no esté disponible durante la puesta en marcha en determinadas zonas geográficas.

► Compruebe que los servicios en línea estén activados (configuración, contrato).

Radio

La calidad de recepción de la emisora sintonizada se deteriora progresivamente o las emisoras memorizadas no funcionan (no hay sonido, se visualiza 87,5 MHz, etc.).

El vehículo está demasiado lejos del transmisor de la emisora seleccionada o no hay ningún transmisor en la zona geográfica por la que circula.

► Active la función "RDS" en el menú de accesos directos para permitir que el sistema verifique si hay alguna emisora más potente en la zona geográfica.

Falta la antena o está dañada (por ejemplo, al pasar por una estación de lavado o en un aparcamiento subterráneo).

► Lleve la antena a la red de la marca para su revisión.

El entorno exterior (colinas, edificios, túneles, zonas de estacionamiento subterráneas, etc.)

puede bloquear la recepción, incluso en modo de seguimiento RDS.

Se trata de un fenómeno totalmente normal y no es indicativo de que haya un fallo de funcionamiento del sistema de audio.

No encuentro determinadas emisoras de radio en la lista de emisoras captadas.

El nombre de la emisora de radio cambia.

La emisora ya no se capta o ha cambiado su nombre en la lista.

Algunas emisoras de radio envían otra información que no se corresponde con su nombre (por ejemplo, el título de la canción). El sistema interpreta que estos datos son el nombre de la emisora.

► Pulse el botón "Actualiz. lista" en el "Emisoras de radio" menú secundario.

Multimedia

La reproducción de la llave USB empieza después de un tiempo excesivamente largo (aproximadamente de 2 a 3 minutos).

Algunos archivos que se incluyen con la llave pueden ralentizar de manera considerable el acceso a la reproducción (tiempo de catalogación multiplicado por 10).

► Elimine los archivos de origen de la llave y limite el número de subcarpetas en la estructura de archivos de la llave.

Puede producirse una pausa prolongada después de insertar la llave USB.

El sistema lee varios tipos de datos (carpeta, título, artista, etc.). Esto puede llevar de unos segundos a unos minutos.

Esto es completamente normal.

Algunos de los caracteres de la información del soporte que se está reproduciendo no se visualizan correctamente.

El sistema de audio no puede procesar ciertos tipos de caracteres.

- Utilice caracteres estándar para nombrar las pistas y las carpetas.

La reproducción de los archivos en streaming no se inicia.

No se inicia automáticamente la reproducción del dispositivo conectado.

- Inicie la reproducción desde el dispositivo.

Los nombres de las pistas y los tiempos de reproducción no aparecen en la pantalla de audio en streaming.

El perfil Bluetooth no permite transferir esa información.

Teléfono

No logro conectar mi teléfono mediante Bluetooth.

Es posible que la función Bluetooth del teléfono esté desactivada o que el dispositivo no esté visible.

- Compruebe que el Bluetooth del teléfono está activado.

- Compruebe en los ajustes del teléfono que está visible para todos los dispositivos.

- Desactive y luego vuelva a activar la función de Bluetooth del teléfono.

El teléfono Bluetooth no es compatible con el sistema.

- Puede comprobar la compatibilidad del teléfono en la web de la marca (servicios). **Android Auto y/o CarPlay no funcionan.**

Es posible que Android Auto y CarPlay no se activen si los cables USB son de mala calidad.

- Utilice cables USB originales para garantizar la compatibilidad.

Android Auto y/o CarPlay no funcionan.

Android Auto y CarPlay no están disponibles en todos los países.

- Compruebe en Google Android Auto o en el sitio web de Apple los países en los que están disponibles.

Cuando está conectado al Bluetooth, el sonido del teléfono no se percibe.

El volumen depende tanto del sistema como del teléfono.

- Aumente el volumen del sistema de audio y del teléfono al máximo si es necesario.

El ruido ambiental afecta a la calidad de la llamada telefónica.

- Reduzca el ruido ambiental (cierre las ventanillas, apague la ventilación, reduzca la velocidad, etc.).

Algunos contactos aparecen en la lista por duplicado.

Las opciones de sincronización de contactos son: sincronizar los contactos en la tarjeta SIM, en el teléfono o en ambos. Cuando se

selecciona la sincronización en ambos, los contactos pueden aparecer duplicados.

- Seleccione "Ver contactos de la tarjeta SIM" o "Ver contactos del teléfono".

Los contactos se ordenan por orden alfabético.

Algunos teléfonos proponen opciones de visualización. Según los parámetros seleccionados, los contactos pueden transferirse en un orden específico.

- Modifique los ajustes de visualización de la agenda del teléfono.

El sistema no recibe mensajes de texto SMS.

El modo Bluetooth no permite que se envíen mensajes de texto SMS al sistema.

Ajustes

Cuando se cambian los ajustes de agudos y graves, se desactiva el ambiente.

Cuando se cambia el ambiente, se restablecen los ajustes de agudos y graves.

La selección de un ambiente supone el ajuste de los agudos y los graves, y viceversa.

- Modifique los ajustes de agudos y graves para obtener el ambiente musical deseado.

Cuando se cambia el ajuste de balance, se desactiva la distribución.

Cuando se cambian el ajuste de distribución, se desactiva el ajuste de balance.

La selección de un ajuste de distribución supone el ajuste del balance y viceversa.

► Modifique el ajuste del balance o el ajuste de la distribución para obtener la calidad de audio deseada.

La calidad del sonido de las fuentes de audio varía de una a otra.

Para obtener una calidad de audio óptima, los ajustes de sonido se pueden adaptar a las diferentes fuentes de audio, lo que puede provocar diferencias audibles al cambiar de fuente.

► Compruebe que los ajustes de sonido sean los adecuados para las fuentes escuchadas. Le recomendamos que coloque las funciones de sonido (Graves:, Agudos:, Balance) en la zona media, que establezca el ambiente musical como "Ninguno", que pase la corrección de volumen a "Activa" en modo USB y a "Inactiva" en modo Radio.

► En todos estos casos, tras aplicar la nueva configuración de sonido, primero ajuste el nivel de volumen del dispositivo portátil (a un nivel alto). A continuación, ajuste el nivel de volumen del sistema de audio.

Cuando el motor está parado, el sistema se detiene al cabo de varios minutos de uso.

Cuando el motor está parado, el tiempo de funcionamiento del sistema depende del nivel de carga de la batería.

En el modo apagado normal, el sistema pasa automáticamente al modo de ahorro de energía para mantener un nivel de carga de la batería adecuado.

► Arranque el motor del vehículo para aumentar la carga de la batería.

No logro configurar la hora y la fecha.

El ajuste de la fecha y la hora solo está disponible si la sincronización con los satélites está desactivada.

► Menú Ajustes/Opciones/Ajuste de Hora- Fecha. Seleccione la pestaña "Hora" y desactive la "Sincronización GPS" (UTC).

A

Abatimiento de los asientos traseros 52, 54–55

ABS 93

Acceso manos ocupadas 36–37

Accesorios 90

Acceso y encendido del kit manos libres 29–30, 121

Aceite motor 196

Acondicionamientos 66, 68–69, 71, 73

Acondicionamientos delanteros 66

Acondicionamientos del maletero 73

Acondicionamientos interiores 66

Acondicionamientos traseros 71

Active Safety Brake 160–162

AdBlue® 19, 200

Adhesivos de personalización 204

Aditivo gasoil 197–198

Advanced Grip Control 96

Airbags 102, 104, 106

Airbags cortinas 103–104

Airbags frontales 103–104, 107

Airbags laterales 103–104

Aire acondicionado 59, 63

Aire acondicionado automático 64

Aire acondicionado automático bizona 60

Aire acondicionado bizona 60

Aireadores 59

Alarma 39–40

Alerta activa de cambio involuntario de carril 156, 166

Alerta atención conductor 163

Alerta de franqueo involuntario de línea (AFIL) 156

Alerta Riesgo Colisión 160–161

Alfombrilla 69, 138

Altavoces 67

Alumbrado de conducción 79, 82

Alumbrado estático de intersección 84

Amplificador de audio 67

Antiarranque electrónico 120

Antibloqueo de las ruedas (ABS) 93

Antipatinado de las ruedas (ASR) 94, 96

Antirrobo / Antiarranque 29

Apertura de las lunas 27

Apertura de las puertas 29, 34

Apertura del capó motor 194

Apertura del maletero 29, 34

Aplicaciones 268

Aplicaciones de conexión 268

Aplicación para dispositivos móviles 26, 65, 184, 187

Arrancar 223

Arranque de emergencia 122, 223

Arranque del motor 121

Arranque del vehículo 121, 126–129

Arranque de un motor Diesel 176

Asientos delanteros 45, 48

Asientos eléctricos 48

Asientos para niños 101, 105–107, 109, 115, 116

Asientos para niños clásicos 107, 109

Asientos para niños ISOFIX 110, 112–113

Asientos suplementarios 56–58

Asientos térmicos 48–49

Asientos traseros 51–58, 106

Asistencia a la frenada de urgencia 94, 162

Autonomía AdBlue® 19, 197

Aviso acústico para peatones (híbrido recargable) 91

Ayuda a la frenada de urgencia (AFU) 94

Ayuda al estacionamiento delantero 167

Ayuda al estacionamiento trasero 166

Ayuda al mantenimiento en la vía 147, 151–152, 154

Ayuda gráfica y sonora al estacionamiento trasero 166

Ayuda para arrancar en una pendiente 130–131

Ayudas a la conducción (recomendaciones) 136

Ayudas a las maniobras (recomendaciones) 136

B

Bandejas 72

Bandeja trasera 72–73

Banqueta trasera 51

Barras de techo 191

Barrido automático de los limpiaparabrisas 87–88

Batería de 12 V 193, 198, 223–228

Batería de accesorios 226

Batería de tracción (híbrido recargable) 21, 178–179, 184

Bidón AdBlue® 201

- Bloqueo28–30
Bloqueo centralizado 31
Bloqueo de las puertas 31–32
Bloqueo desde el interior 31
BlueHDi 19, 21, 197, 205
Bluetooth (kit manos libres) . . .249–250, 273–274
Bluetooth (teléfono) 249–250, 273–274
Bocina 91
Bomba de cebado 206
-
- C**
- Cable audio 272
Cable de carga 181
Cable de carga (híbrido recargable) . . . 180, 185
Cable Jack 272
Cadenas para nieve 135, 191–192
Caja de cambios automática 126–128, 131, 199, 224
Caja de cambios automática eléctrica (híbrido) 129
Caja de cambios manual 125, 131, 198
Caja de colocación 77
Caja de control 180–181, 185
Caja de fusibles compartimento motor 219, 222
Caja de fusibles panel de instrumentos 219
Caja de herramientas 77
Calefacción 59
Calefacción programable 26, 65
Cámara de ayuda a la conducción (alertas) 137
- Cámara de infrarrojos 84, 137
Cámara de marcha atrás 137, 167–168, 170
Cambio de la pila del telemando 33
Cambio de una escobilla del limpiaparabrisas 88
Cambio de una lámpara 217–218
Cambio de una rueda 206–207, 211–213
Cambio de un fusible 218–219, 222
Capacidad del depósito de carburante 176–177
Capó motor 194–195
Características técnicas 234, 236, 238
Carburante 7, 176
Carburante (depósito) 176–178
Carga 75–76, 191
Carga de la batería 224, 227–228
Carga de la batería de tracción 181
Carga de la batería de tracción (híbrido recargable) 21, 178, 184–186
Carga doméstica 181
Carga doméstica (híbrido recargable) 185–186
Cargador inalámbrico 67
Cargador por inducción 67
Carga programada 26, 187
Carga programada (híbrido recargable) 25–26, 179, 184
Cargas remolcables 233–234, 236, 238
Carrocería 203
Cebado del circuito de carburante 205
Cierre de las puertas 30–31, 34
Cierre del portón trasero 30, 34
Cinturones de seguridad 98–99, 101, 107
- Cinturones de seguridad traseros 99–100
Claxon 91
Combinado 9–10, 21–23, 138
Compartimentos de colocación 72, 77
Compartimentos de colocación en las puertas 66
COMPROBACIÓN 21
Conducción 44–45, 119
Conducción económica 7
Conectividad 267
Conector de carga (híbrido recargable) 179, 184–186
Conexión Android Auto 249, 268
Conexión Apple CarPlay 248, 268
Conexión Bluetooth 249–250, 269, 273–274
Conexión red Wi-Fi 269
Configuración del vehículo 24, 26
Configuraciones de los asientos 58
Conmutación automática de las luces de carretera 83
Consejos de conducción 7, 119
Consejos de mantenimiento 179, 203
Consumo de aceite 196
Consumo de carburante 7, 21
Consumos 25
Contacto 122, 275
Contador 9, 138
Contador kilométrico parcial 22
Control de estabilidad del remolque (TSM) 95
Control del nivel de aceite motor 18
Control de presión (con kit) 209, 211
Control de Tracción Inteligente 94
Control dinámico de estabilidad (CDS) 94, 96

Controles	195, 198–200
Cortina de ocultación	42–43
Cuadro de instrumentos digital	9–10
Cuadro de instrumentos (híbrido)	9
Cuatro ruedas motrices (4WD)	132, 192
Cubre-equipajes	73–74
Cuentakilómetros	22
Cuentarrevoluciones	9
Cuerto (mantenimiento)	204

D

DAB (Digital Audio Broadcasting) - Radio digital	246, 271
Delastrado (modo)	194
Depósito de AdBlue®	201
Depósito de carburante	176–177
Depósito de lavaparabrisas	197
Desbloqueo	27, 29
Desbloqueo de las puertas	31–32
Desbloqueo del maletero	28, 30
Desbloqueo del portón trasero	28, 30
Desbloqueo desde el interior	31
Desempañado	49, 64
Desempañado delantero	64
Desempañado trasero	64
Desescarchado	49, 64
Desescarchado de la luneta trasera	64
Deshelado delantero	64
Desmontaje de la alfombrilla	69
Desmontaje de una rueda	214–216
Detección de inatención	163

Detección de obstáculos	166
Detección de subinflado	135, 209
Dimensiones	239
Diodos electroluminiscentes - LED	80, 217–218
Discos de frenos	199
Drive Assist Plus	147

E

Eco-conducción (consejos)	7
Economía de energía (modo)	193
Elementos de identificación	240
Elevalunas eléctricos	41
Emisora de radio	245, 270–271
Empuñaduras de sujeción	66
Enganche con rótula desmontable	188–190
Enganche remolque	95, 187
Entrada de aire	62–63
Escobillas del limpiaparabrisas (sustitución)	88
ESC (programa electrónico de estabilidad)	93
Espejo de cortesía	66
Etiquetas de identificación	240

Filtro de aire	198
Filtro de partículas	197–198
Filtro habitáculo	59, 198
Flujo de energía	25
Focos laterales	82
Frecuencia (radio)	270–271
Frenada automática de emergencia	160–162
Frenada dinámica de socorro	124–125
Frenada regenerativa (desaceleración mediante freno motor)	130
Frenado	130
Freno de estacionamiento eléctrico	123–125, 199
Frenos	199
Funciones a distancia	26, 187
Función e-Save (reserva de energía)	26
Funciones con control remoto (híbrido recargable)	26, 65
Función i-Cockpit® Amplify	49
Función masaje	49
Fusibles	218–219, 222

G

Gato	208–209, 211–213, 272
G.P.S.	264
Guantera	66

F

Faros (reglajes)	81
Fecha (ajuste)	253, 277
Fijaciones ISOFIX	110
Filtro de aceite	198

H

Híbrido	238
---------------	-----

Hill Assist Descent Control (HADC) 97
 Histograma de consumo 25–26
 Hora (reglaje) 252, 278

Iluminación a distancia 28, 82
 Iluminación ambiente 22, 70
 Iluminación automática de las luces 81
 Iluminación de acogida 82
 Iluminación de aparcamiento 28, 82
 Iluminación exterior 82
 Iluminación interior 70
 Indicador de autonomía AdBlue® 19
 Indicador de cambio de marcha 133
 Indicador del nivel de carga (híbrido recargable) 21
 Indicador de mantenimiento 17, 21
 Indicador de nivel de aceite motor 18, 21
 Indicador de potencia (híbrido recargable) 8, 21
 Indicador de temperatura del líquido de refrigeración 19
 Indicadores de dirección (intermitentes) 80, 217–218
 Indicador nivel de carburante 176
 Inflado de los neumáticos 199, 240
 Inflado ocasional (con kit) 209, 211
 Información de tráfico (TMC) 264
 Intermitentes 80
 ISOFIX (fijaciones) 110

Kit antinchazo 206–208
 Kit de reparación provisional de neumáticos 206–209, 211
 Kit manos libres 249–250, 273–274

Lámparas (sustitución) 217–218
 Lavado 138
 Lavado (consejos) 179, 203–204
 Lavalunas trasero 87
 Lavaparabrisas 86, 87
 Lectores de mapa 70
 Lector USB 247, 272
 LED - Diodos electroluminiscentes 80, 217–218
 Limitador de velocidad 138, 141–144
 Limpialunas trasero 87
 Limpiaparabrisas 86–87, 86–88
 Limpieza (consejos) 179, 203–204
 Líquido de frenos 197
 Líquido de refrigeración 197
 Llamada de avería 91–92
 Llamada de urgencia, Servicios 91–92
 Llave 27, 29, 32
 Llave con telemando 27, 120
 Llave electrónica 29–31
 Llave no reconocida 122–123
 Llenado del depósito de carburante 177
 Localización del vehículo 28

Luces antiniebla traseras 79, 218
 Luces con tecnología Full LED 81, 84
 Luces de carretera 83, 217–218
 Luces de cruce 217–218
 Luces de emergencia 90, 205
 Luces de estacionamiento 80
 Luces de lectura 70
 Luces de marcha atrás 218
 Luces de posición 80, 217–218
 Luces de stop 218
 Luces de techo 70
 Luces diurnas 80, 217–218
 Luces halógenas 81
 Luces indicadores de dirección 80
 Luces traseras 218
 Luminosidad 251
 Luneta trasera (desescarchado) 64
 Luz maletero 78

Maletero 34–35, 38, 78
 Maletero (acondicionamientos) 73
 Mando del autorradio en el volante 242, 256
 Mando del limpiaparabrisas 86–88
 Mando de los asientos térmicos 48–49
 Mando de luces 79–80
 Mando de socorro de las puertas 32
 Mando de socorro del maletero 34
 Mandos en el volante 126–128
 Mantenimiento (consejos) 179, 203
 Mantenimiento corriente 138, 198–200

Mantenimiento de la carrocería 203
 Masajes multipuntos 49
 Masas 233–234, 236
 Medio ambiente 7, 33
 Memorización de las posiciones
 de conducción 48
 Memorización de una velocidad 138
 Mensajes 275
 Mensajes rápidos 276
 Menú 248
 Menú de la pantalla 248
 Menú general 25
 Menús abreviados 25
 Menús (audio) 243–244, 257–258
 Modo delatrado 194
 Modo ECO 131
 Modo economía de energía 193
 Modos de conducción 96–97, 131
 Modo "Sport" 131–132
 Modularidad de los asientos 58
 Montaje de una rueda 214, 216
 Montar unas barras de techo 191
 Motor 200
 Motor Diesel 176, 195, 205, 236
 Motor eléctrico 132, 178, 238
 Motor gasolina 132, 195, 234
 Motor híbrido 8, 25, 192, 194, 229, 238
 Motorizaciones 233–234, 236

Navegador conectado 264–267
 Navegador Internet 265, 268
 Neumáticos 199, 240
 Neutralización del airbag pasajero 103,
 106–107
 Niños 101, 109–110, 113–114, 116
 Niños (seguridad) 117
 Nivel de aceite 18, 196
 Nivel de AdBlue® 197
 Nivel de aditivo gasoil 197–198
 Nivel de carga de la batería 25
 Nivel del líquido de frenos 197
 Nivel del líquido del lavaparabrisas 87, 197
 Nivel del líquido de refrigeración 19, 197
 Niveles y revisiones 195–197
 Número de serie vehículo 240

O
 Obturador amovible (quita-nieve) 192
 Olvido de las luces 79–80
 Ordenador de a bordo 23–24
 Órdenes vocales 258–261

P
 Palanca caja de cambios manual 125
 Pantallas gran frío 192
 Pantalla táctil 22, 24–25, 65
 Parabrisas térmico 64
 Parada de emergencia 122–123

Parada del vehículo 121, 126–129
 Parametrage de los equipos 24, 26
 Parámetros del sistema 252, 277
 Parasol 66
 Park Assist 172–173
 Pastillas de frenos 199
 Pegatinas de personalización 204
 Perfiles 251, 276
 Persianas 72
 Personalización 10
 Pila de telemando 33
 Pinchazo de una rueda 209, 211
 Pintura 203, 240
 Pintura con textura 203–204
 Pintura mate 204
 Piso tipo acordeón 56
 Placas de identificación fabricante 240
 Plataforma (remolcado) 229
 Porta-latas 66
 Porta-mapas 66
 Porta-objetos 66
 Portón manos libres 36–38
 Portón motorizado 35–36, 38
 Portón trasero 34
 Posición bandeja 46
 Posiciones de conducción (memorización) 48
 Potencia 21
 Preacondicionamiento térmico
 del habitáculo 26
 Preacondicionamiento térmico del habitáculo
 (híbrido recargable) 26, 65
 Presión de inflado de
 los neumáticos 199, 209, 240

N
 Navegación 262–264

Pretensión pirotécnica (cinturones de seguridad)	101
Programa electrónico de estabilidad (ESC)	93, 95–96
Protección para niños	103, 105–107, 109–110, 113–114, 116
Puertas	34
Puesta a cero del contador kilométrico parcial	22
Puesta a cero trayecto	23
Puesta al día de la fecha	253, 277
Puesta al día de la hora	252, 278
Puesta a nivel de AdBlue®	201
Puesta del contacto	122
Pulsador de aire trasero	63

Q

Quedarse sin carburante (Diesel)	205
--	-----

R

Radar (alertas)	137
Radio	245, 270
Radio digital - DAB (Digital Audio Broadcasting)	246, 271
RDS	245, 270–271
READY (testigo)	194
Recarga de la batería de tracción	181
Recarga de la batería de tracción (híbrido recargable)	178, 184–186

Recargar la batería	224, 227–228
Recirculación del aire	62–63
Reconocimiento ampliado de las señales de tráfico	142
Reconocimiento de límite de velocidad	138, 140
Recuperación de energía	21, 130
Red de sujeción de carga alta	75–76
REF	93
Referencia color pintura	240
Regeneración filtro de partículas	198
Reglaje de la altura de los faros	81
Reglaje de la fecha	253, 277
Reglaje de la hora	252, 278
Reglaje de la temperatura	61
Reglaje del caudal de aire	62–63
Reglaje de los asientos	45, 47, 53–55
Reglaje de los faros	81
Reglaje de los reposacabezas	46–47
Reglaje del reparto de aire	62–63
Reglaje en altura de los cinturones de seguridad	99
Reglaje en altura y en profundidad del volante	49
Reglaje lumbar	45, 47
Regulación por el reconocimiento de límite de velocidad	141
Regulador de velocidad	138, 141, 144–147
regulador de velocidad adaptativo	147
Regulador de velocidad adaptativo con función Stop	141
Reiniciación del telemando	33

Reinicialización de la detección de subinflado	136
Rejilla quita-nieve	192
Remolcado	229–231
Remolcado del vehículo	229–231
Remolcado de un vehículo	229, 231
Remolque	95, 187
Reostato de luces	22
Repartidor electrónico de frenada (REF)	93
Reposabrazos delantero	68–69
Reposabrazos trasero	71
Reposacabezas delanteros	46–47
Reposacabezas traseros	51–52
Repostaje AdBlue®	197, 201
Reproductor Apple®	247, 273
Reserva de carburante	176–177
Respaldo abatible	46
Retrovisores exteriores	49–50, 64, 164
Retrovisor interior	50
Revisar los niveles	195–197
Revisiones	17, 198–200
Revisiones corrientes	198–199
Rótula desmontable sin herramientas	188–190
Rueda de repuesto	199, 206–208, 211–213

S

Saturación del filtro de partículas (diésel)	198
SCR (Reducción Catalítica Selectiva)	20, 200
Seguridad para niños ...	103, 105–107, 109–110, 113–114, 117, 117–118

Selector de velocidades	126–129
Señal de emergencia	90, 205
Señalizadores de a bordo	9
Sensor de calor	59
Sensores (alertas)	137
Sillas infantiles i-Size	116
Sincronización del telemando	33
Sistema activo de vigilancia de ángulo muerto	166
Sistema anticonfusión de carburante ...	177–178
Sistema anticontaminación SCR	20, 200
Sistema de asistencia a la frenada	93–94
Sistema de control de la trayectoria	93
Sistema híbrido recargable	5, 8, 25, 121, 132, 178
Sistema Hi-Fi	67
Smartphone	26, 67
Sonido de alerta de vehículo silencioso (híbrido recargable)	91
Soporte de capó motor	194–195
Stop & Start	24, 60, 64, 133–134, 177, 194, 198, 226
Streaming audio Bluetooth	247, 272
Subcapó motor	194–195
Subinflado (detección)	135
Suelo de maletero móvil	77
Superbloqueo	28, 30
Suspensión	199
Sustituir el filtro de aceite	198
Sustituir el filtro de aire	198
Sustituir el filtro habitáculo	198
Sustituir una lámpara	217–218
Sustituir un fusible	218–219

T

Tablas de las motorizaciones	238
Tablas de los fusibles	219, 222
Tapa de carburante	177
Techo abrible panorámico	42–43
Teléfono	249–251, 273–276
Telemando	27–29, 31–32
Temperatura del líquido de refrigeración	19
Testigo de alerta	11, 21
Testigo de cinturones	101
Testigo del cinturón conductor no abrochado	101
Testigo READY	194
Testigos	11
Testigos luminosos	11
TMC (Información de Tráfico)	264
Toldo	74–75
Toma accesorios 12 V	66, 71, 78
Toma auxiliar	247, 272
Toma de corriente (red doméstica)	180
Toma Jack	272
Toma USB	66, 71, 247–248, 267, 272
Top Tether (montaje)	110
Totalizador kilométrico	22
Trampilla de carga	187
Trampilla de carga (híbrido recargable)	179, 184–186
Trampilla para esquís	71
Transporte de objetos largos	71
Triángulo de señalización	205

U

Unidad de carga rápida (Wallbox)	180
USB	247–248, 267, 272
Útiles	206–208
Utillaje	212–213
Utillaje de a bordo	77, 206–208

V

Vaciado	196
Varilla nivel de aceite	18, 196
Ventilación	59
Vídeo	272
Vigilancia de los ángulos muertos	164, 166
Visibilidad	64
Visión delantera 180°	170
Visión nocturna	84
Visión trasera 180°	170
Visiopark 1	168
Visiopark 1 - Visiopark 2	167, 170
Volante (reglaje)	49

W

Wallbox (híbrido recargable)	180, 185
------------------------------------	----------

Automobiles PEUGEOT certifica, conforme a las disposiciones de la legislación europea (Directiva 2000/53) relativa a los vehículos al final de su vida útil, que cumple los objetivos establecidos en dicha legislación y que se utilizan materiales reciclados en la fabricación de los productos que comercializa. Queda estrictamente prohibido reproducir y traducir este documento, ya sea total o parcialmente, sin la autorización previa por escrito de Automobiles PEUGEOT.



PEUGEOT



AUTOMOBILES PEUGEOT - Siège Social : 2-10, boulevard de l'Europe - 78300 POISSY
<http://www.peugeot.com>

Société anonyme au capital de 172.711.770 € - R.C.S. VERSAILLES : 552 144 503

Impreso en la UE
09-20

